

1960

Feria



Fortalece su cabello



Todavía más blanco  
¡¡Maravilloso!!



Unicos por su calidad  
Preferidos por toda mujer

# ALARCÓN

INDUSTRIAS  
FABRICAS DE JABONES - DETERGENTES Y ESCUMAS



ALMACENES DE DROGAS  
Grasas Industriales, especialmente para Jabonerías  
Productos Químicos  
Importador n.º 19456

**MURCIA**

Apartado 207 - Telefonos 14042 y 11498



**ALBACETE: Octavio Cuartero, 84 - Teléf. 3802**

S  
O  
R  
E  
I  
R  
E  
R  
E  
B

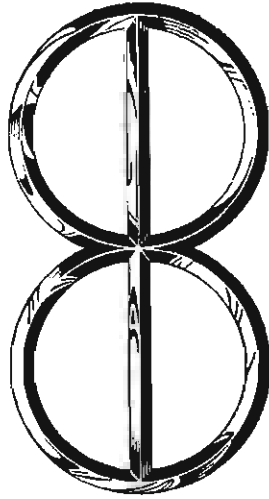

transporte 6 Tm.  
chasis corto y largo



"todo terreno"  
militar y civil

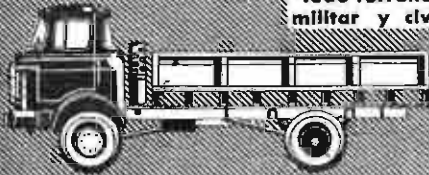

camión articulado,  
con trailer, 8/10 Tm.

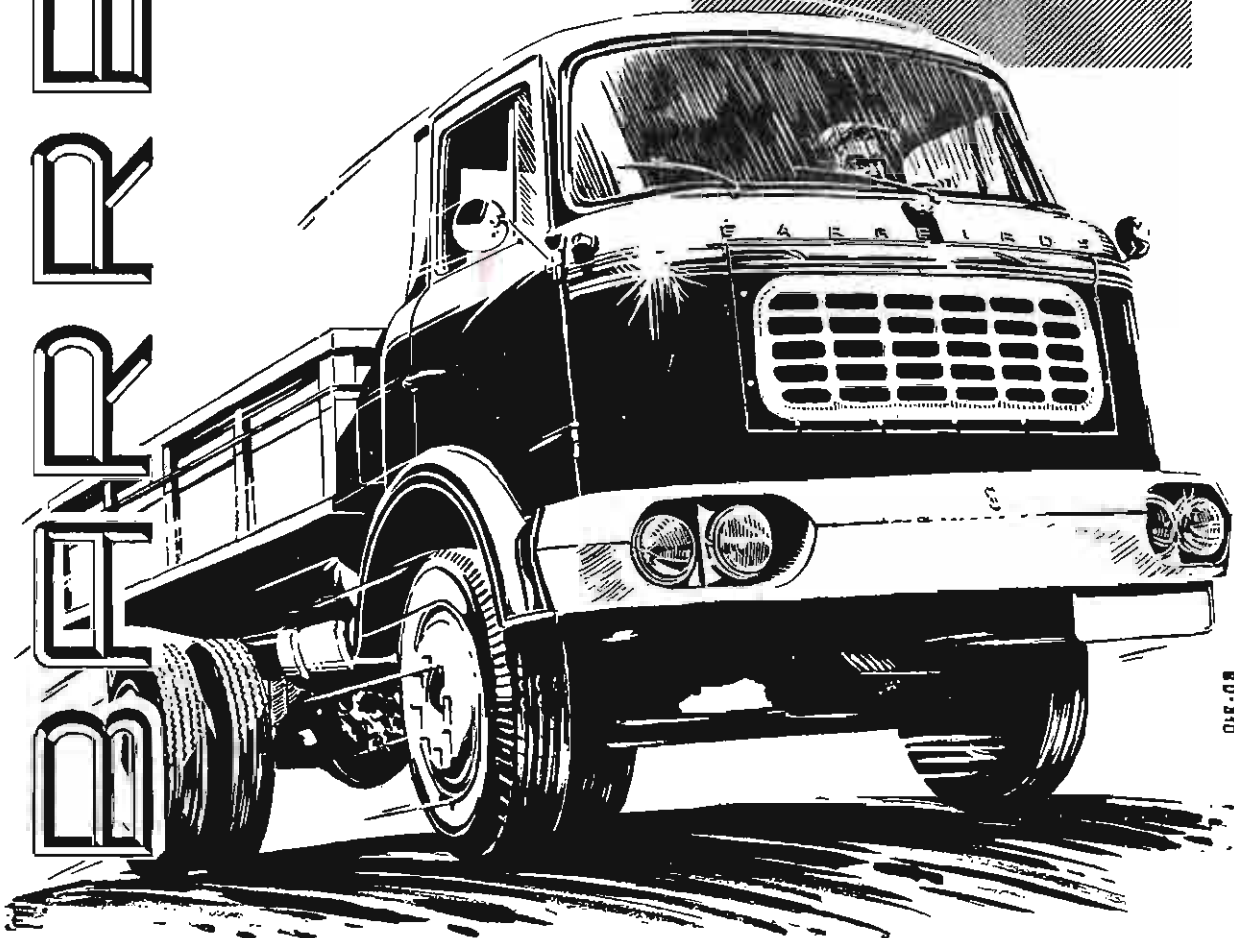

80-310

**DISTRIBUIDOR: BUENAVENTURA PEREZ GONZALEZ**  
**HELLIN (ALBACETE)**  
GRAN VIA, 1      TELEFONO 524  
CARRETERA DE MADRID, 17      **ALBACETE**

**V A G O N E S F O U D R E S**

**GUILLOT**

**S. A.**

Domicilio Social: MADRID - Marqués del Duero, 5 - Teléfono 25-71-76



**TALLERES DE ALBACETE**

Apartadero F. F. C. C. - Teléfonos: 2103 - 2993 - Telegramas: GUILLOT

REPARACIÓN MATERIAL FERROVIARIO  
CONSTRUCCIONES METÁLICAS  
FUNDICIÓN DE HIERRO - BRONCES  
Y ALEACIONES LIGERAS

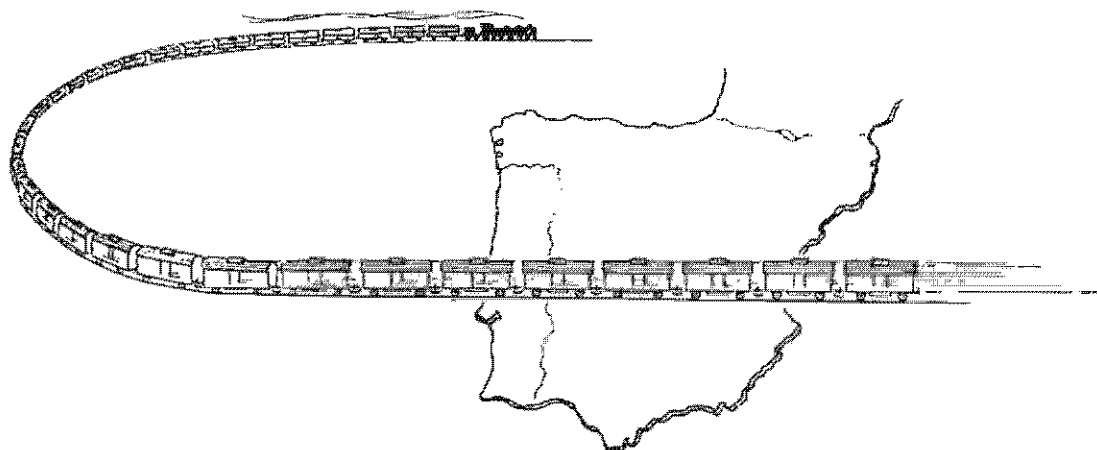

**DEPOSITOS:**

**Alcázar - Villacañas - Manzanares - Tomelloso - Socuéllamos  
Villarrobledo - Alicante - Barcelona - Zaragoza  
Fuenmayor - Villena**

# Feria

*EDITOR: ANTONIO GONZALEZ ALCAZAR  
DIRECTOR LITERARIO: JOSE S. SERNA  
FOTOGRAFIAS: BELDA  
FOTOGRAFADOS: DUBON. VALENCIA*

*Impresión:  
Talleres Tipográficos Antonio González  
Calle de Carcelén, 10, 12 y 14  
A L B A C E T E*

Depósito legal - AB - 60 - 1960

**Edición 1960**

EMPRESA MODELO

# INDUSTRIAL METALURGICA DE SAN JUAN DE ALCARAZ

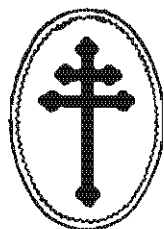

MARCA DE FABRICA  
REGISTRADA

Dirección telegráfica  
INDUSTRIAL (Riopar)

SOCIEDAD ANONIMA

CAPITAL 5.010.000 PESETAS

FABRICAS DE SAN JUAN (Albacete)



*Instalaciones completas y modernas para la fabricación de toda clase  
de Artículos de latón, bronce, cobre, metal  
blanco y demás aleaciones metálicas.*



Orfebrería Religiosa y Objetos Artísticos - Grifería en general - Sanea-  
miento y Construcción - Cubertería de Alpaca y Plata San Juan.



*Fundición y Laminación - Modernas instalaciones de Galvanostegia  
y Galvanoplastia - Soldadura autógena - Repulsado, etc. etc.*



**Las primeras fábricas metalúrgicas establecidas en España**

**AÑO DE FUNDACIÓN 1773**

**Estación de facturación y recepción HELLIN (Albacete)**



«Todos los artículos fabricados por estas industrias van  
garantizados con nuestra marca CRUZ DE CARAVACA»

# OFRENDA DE PAN Y VINO A LA VIRGEN DE LOS LLANOS

## I

Rayo de sol, molino azul, hambriento  
silo de amor, artesa de alegría,  
por Ti girara el aspa cada día  
como una cruz donde redime el viento.

¡Qué alto lagar del llano polvoriento,  
racimo el más frondoso de armonía!  
¡Qué tinaja de amor a quien confía  
Dios su vino de España más sangriento!

Deja a tu sol que alumbre mi tiniebla,  
a tu molino astral, moler mi trigo;  
a tu mosto de fe, invadir mi entraña...

Que si ese fuego de tu luz me puebla,  
hogaza del amor seré Contigo  
y vino rojo en tu yantar de España.

## II

Del llano, Molinera y Viñadora,  
gira el aspa en tu fe, de mi molino,  
y exprimo sangre en mi lagar —¡oh vino  
celeste, oh cielo rojo de tu aurora!—.

En tu espiga de sol espigadora,  
bebe el alma tu vid sin desatino,  
y hace tinaja el Yelmo de Mambrino  
para mi sien que Apolo condecora.

Y rayo, silo, artesa, lagar, troje,  
tu regazo en su seno me recoge,  
me almacena y tritura de repente;

sí, de repente, Virgen de mis Llanos,  
soy mosto, soy harina entre tus manos,  
levadura de amor resplandeciente.



## III

Yo, que tizno en sartenes mi blancura  
y voy a Dios sin levantar cabeza,  
llego hasta Ti, jardín de la pureza,  
para ofrendarte mi canción más pura.

Llego hasta Ti lo mismo que a frescura  
de manantial, que en claro monte empieza  
a discurrir: sediento de belleza,  
sediento de tu nieve y tu ternura.

¡Virgen del Llano, mi lagar divino,  
mi horno de pan del alma! Todavía  
más que la hogaza tierna, y más que el vino,

roja y ardiente, ¡oh Virgen, Madre mía!,  
crucificada en aspas de molino  
redimiéndole a Cristo su agonía.

Tomás PRECIADO

# TRANSPORTES BOJ HERMANOS

Isabel la Católica, 22 e Industria, 1 - Teléfono 3452

## ALBACETE

Es una Organización perfecta de Transportes por todas las Rutas españolas

**¡No es una agencia más!**

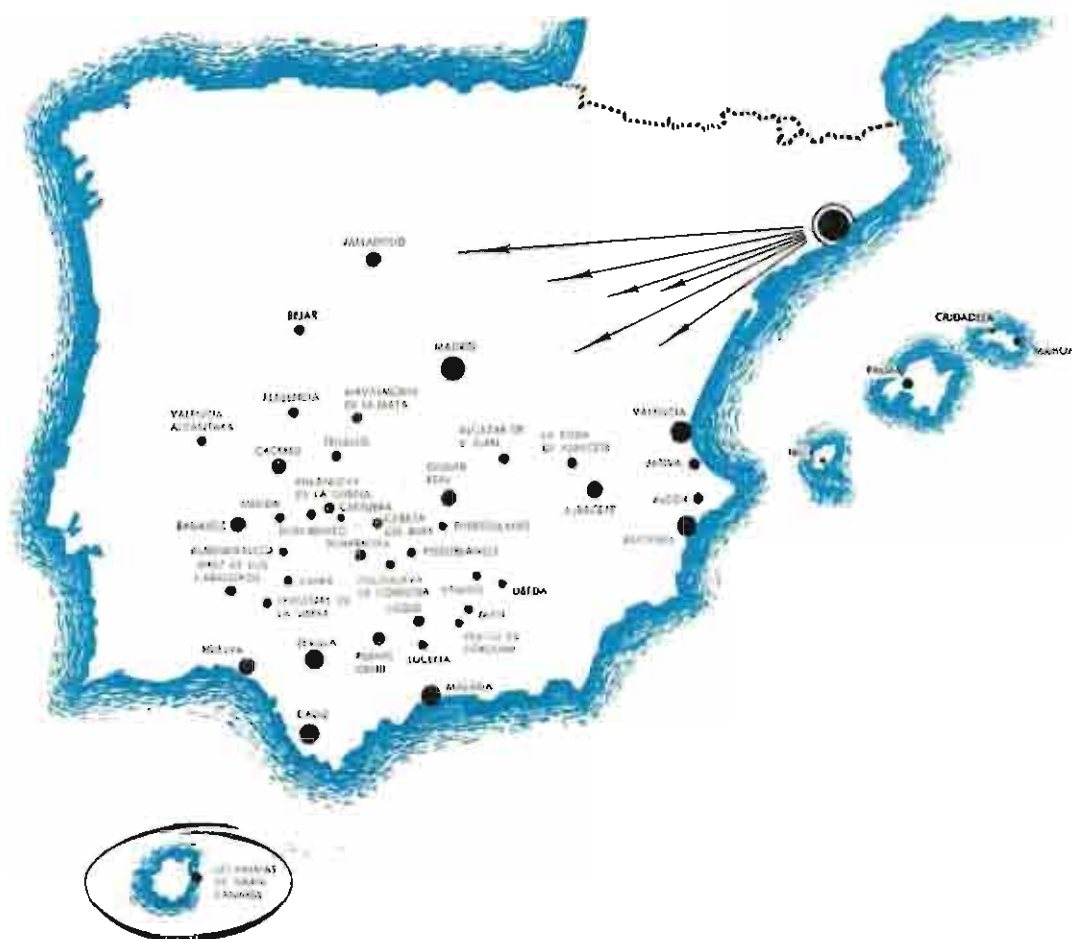

### CENTRALES :

BARCELONA: Almagóvares, 31 al 37 - Tel. 26 66 00

MADRID: Moratines, 11 - Teléfono 39 41 25

CIUDAD REAL: Ronda Granada, 15 - Teléfono 1812

ALCAZAR DE SAN JUAN: Indolecio Casero, 20

VALENCIA: Alicante, 19 - Teléfono 11321

UBEDA: Queipo de Llano, 20 - Teléfono 440

LINARES: P.º Linorejos, 16 - Teléfono 1440

DAIMIEL: calle Lerma, s/n

**Servicio regular de transportes de mercancías de  
Barcelona a Albacete y su comarca y viceversa**





**D**EL VATICANO llega la grata nueva. Su Santidad Juan XXIII ha tenido a bien designar los miembros para la Comisión Pontificia preparatoria del Concilio Ecuménico. Entre los dieciséis nombrados, únicamente tres obispos: los de Padua, Anani y Albacete.

Sólo, pues, un obispo de España, y justamente el nuestro, al que tanto reverenciamos y amamos. Con sinceridad y con sencillez. Como los buenos hijos al buen padre.

Y los albacetenses sienten en su corazón la inmensa alegría de tan alto reconocimiento del talento y la virtud del Excmo. y Rvdmo. Dr. don Arturo Tabera Araoz.

**L**A PROVINCIA ENTERA debe ya muchas cosas a la inteligencia y a la actividad de su Gobernador civil el Excmo. Sr. don Santiago Guillén Moreno.

Supo y pudo hacer una gran labor, y la ha realizado, no ya de espaldas al desaliento, sino con permanente laboriosidad y ardido, entusiasmo, despertando, al propio tiempo que la admiración de todos los albacetecños, su más sincera gratitud.

Los pueblos saben bien cómo su Gobernador ha puesto calor de humanidad en cada mejora lograda, convirtiéndola en realidad con su presencia y su palabra. Así, don Santiago consiguió lo más difícil: hacerse respetar y querer al propio tiempo.



# Juan García Fernández

DESPACHO

Ríos Rosas, 21

TELEFONO

1 6 7 1

TALLER

O. Cuartero, 77

## **A L B A C E T E**

DELEGACION para ALBACETE, CUENCA, CIUDAD REAL Y MURCIA

DE LAS FIRMAS SIGUIENTES:

**TURU, S. A. de Tarrasa**

MAQUINARIA PARA PANADERIAS, PASTELERIAS Y HORNOS



**J. LLOPIS "Hornos Llopis" de Barcelona**

HORNOS METALICOS Y DE CINTA



**E. ARISO Y COMPAÑIA de Barcelona**

BASCULAS Y BALANZAS



**J. PACHECO de Alcantarilla**

PALAS, CAJAS Y UTILES PARA PANADERIAS

# Un año de labor de la Diputación

Enjuiciamos, gratamente, un año más la tarea de nuestra Excma. Diputación Provincial, presidida por la juventud entusiasta del Ilmo. Sr. don José Fernández Fontecha.

Descuella, en la tarea fecunda de los hombres que rigen los destinos provinciales, esa eficaz ayuda prestada a los modestos municipios, que no pueden bas-



tarse a sí mismos para la debida resolución de los problemas que la vida municipal plantea. Se han adoptado varios pueblos, como Montalvos, costeando la totalidad de las obras que se llevaron a efecto. La celebración del Día de la Provincia tiene todo el valor de un símbolo.

Se ha dedicado la mayor atención a los establecimientos de beneficencia, como siempre. Las mejoras realizadas en el Hospital de San Julián lo han convertido en uno de los mejor dotados de la nación,

con nuevos y magníficos pabellones, equipos con todos los adelantos científicos, etc. Por lo que respecta al Internado Benéfico Provincial, del que ya hablamos en anteriores ocasiones, continúa su labor de educación y artesanado de gran número de muchachos huérfanos, preparándolos para una vida digna en la sociedad, a la que mañana han de aportar su esfuerzo.

Por otra parte, nunca se elogiará suficientemente el afán de la Corporación provincial por las tareas culturales y artísticas. Exposiciones de los pintores becarios, conciertos de famosos artistas... Junto a la música "di camera", la guitarra española. Magníficos los recitales de Regino Sáinz de la Maza y Tomás Fernández Gil, entre otros.

Como en años anteriores, se han convocado los premios de Novela, Poesía y Periodismo —dotados con diez mil pesetas el primero, y con cinco mil cada uno de los otros—, que se fallan en estos días feriales, en acto público pleno de interés literario. Cada convocatoria atrae mayor número de concursantes de las cuatro provincias manchegas, prenda del interés que despiertan y del acierto e imparcialidad de los fallos emitidos hasta el presente. El prestigio alcanzado por estos premios anuales, de ámbito regional, dice bien a las claras lo acertado de su creación.

Para terminar, hemos dejado algo de enorme importancia: la Caja de Ahorros Provincial. Autorizada por el Ministerio de Hacienda, convirtiéndose en realidad fecunda aquel añejo anhelo, transcendental logro para la economía de la provincia albaceteña.

Instalada en el edificio anejo al palacio de la Diputación, inauguróse el día doce de mayo del año en curso, abriendo el más propicio cauce para el ahorro provincial, tras esa simpática imposición primera a los matrimonios celebrados en nuestra provincia durante el anterior mes de abril.

Nuestra cordial felicitación a los señores Fernández Fontecha y Rodenas González, respectivamente presidente y vicepresidente de la Corporación; a don Diego Ciller Montoya, director de la nombrada Caja de Ahorros, y a cuantos con ellos colaboraron para el bien de la amada provincia.

# Cubiertas y Tejados S.A.

COMPañIA GENERAL  
DE CONSTRUCCIONES



Pedro Coca, 13  
Telefonos 1767, 3442 y 1855  
ALBACETE

# AYUNTAMIENTO

Bajo la presidencia del Ilmo. Sr. don Carlos Belmonte González, que ha puesto al servicio de la ciudad todo el entusiasmo de su juventud, la Corporación municipal va cumpliendo, día a día, el programa trazado, de un empeño sin precedentes.

Así, en jornadas que parecen sin relieve, se ha plantado cerca del millar de árboles, embelleciendo las vías ciudadanas; se han pavimentado calles, en superficie de más de cincuenta mil metros cuadrados; se ha dotado a varias de las principales de iluminación fluorescente; se han hecho prospecciones para el mejor abastecimiento de aguas...

Los parques y jardines, cuidadísimos, hablan elocuentemente, en su belleza floral, de la cultura de la hidalga capital manchega, que cantaron los poetas mejores, desde Salvador Rueda a Juan Alcaide, pasando por Marciano Zurita.

Sin olvidar al propio tiempo el perfil práctico de las cosas, para que la urbe, de paso que se embellece, prospere materialmente; sin rezagarse en el concierto económico de la nación, se ha creado esa moderna zona industrial, ya electrificada en su totalidad y abastecida de aguas, para cuyo acceso han tenido realidad estupendas autopistas. Ese industrial polígono es un fuerte aldahonazo de Albacete sobre las puertas inmensas de su futuro, al que aludía, en nuestra revista, el inolvidable don Gregorio Marañón.

Pero el acontecer más importante del año es la



inauguración del Campo Municipal de Deportes, al que en otras páginas de FERIA dedicamos el amplio comentario que merece.

Ese estadio, que con toda justicia se llamará "de Carlos Belmonte", estará pregonando —en su deportiva canción de piedra— que un hombre entusiasta, al pasar por la alcaldía de la ciudad, puso toda su técnica de arquitecto y toda su alma de albaceteño al logro de un solo ideal: el del triunfo de nuestro pueblo.

## JOSE ANTONIO LOZANO

Todo inquietud artística encuentra en José Antonio Lozano el eco más cordial, abierto a la esperanza.

Presidente de la Comisión de Cultura de la Diputación Provincial, preocupase de los pintores becarios, de los conciertos de categoría nacional e internacional, de la convocatoria anual de los premios de novela, poesía y periodismo...

Uno de los fundadores de la revista "Cal y Canto", colaborador de FERIA, en una y otra sus dibujos muestran esa constante inquietud, proyectada hacia cimas de porvenir. Nuestra portada, de la que es autor, revela toda la audacia de su pintura, que se rebela contra cosas caducas y, por ende, inaperantes.

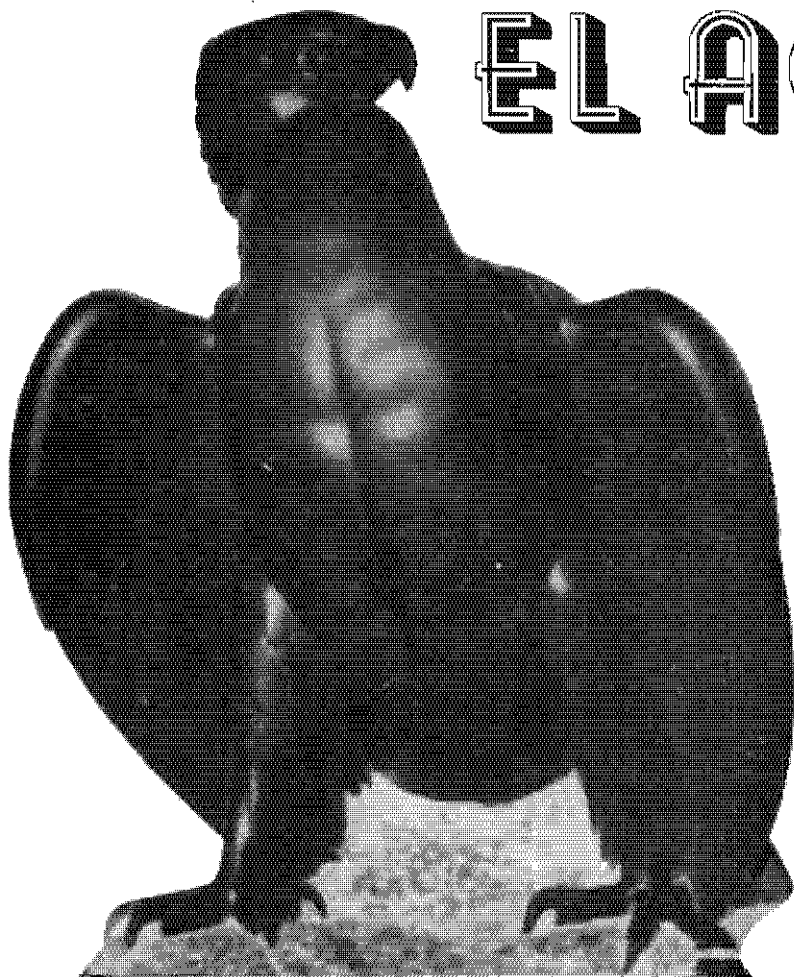

# EL AGUILA

**Fábricas  
de  
Cervezas**



DISTRIBUIDORES:

**Hijos de Vicente Gil Ruiz**

Teléf. 1952 - San Antonio, 33

ALBACETE

TELEGRAMAS: SALAZONES  
APARTADO NUM. 13  
TELEFONO NUM. 2114

## MARTINEZ Y RODENAS S. L.

COLONIALES  
SALAZONES

Albacete - Alicante - Murcia

FABRICAS EN:  
TARIFA (CADIZ)  
ISLA CRISTINA (HUELVA)



## MADRE

Saber que tú me esperas, que no importa  
si el tiempo es otro tiempo o si las cosas  
están indiferentes.

Que cuando yo te miro  
es toda la alegría tu mirada.  
Que me emociona verte  
y hacerte una vez más madre de todo  
lo que está en mí y conmigo está presente,  
mientras que lo remoto de mi vida  
encuentra tu respuesta.

Que estás siempre tan cerca  
que no es posible el miedo a la distancia  
y que cuando me hablas  
tu voz es canto solo  
que sobrepasa el coro de mi mundo.

Que no es llomorte madre un solo privilegio  
sino el milagro que está siempre  
haciéndose ternura en cada instante.

Que a veces río y canto  
solo porque el recuerdo trae tu imagen  
a mi momento solo.

Que me perdones, tú que todo lo perdonas,  
por no haber sobido decir en estas líneas  
el sencillo poema que mereces.

Aunque, yo te pregunto ¿acaso la alegría  
tiene su estrofa ya forjado, y el mor su  
preceptiva?

¿Acoso tú y tu símbolo  
no sois poema pleno  
con solo decir: madre?

Ramón BELLO BAÑÓN



LOS GALLOS

CAMISERÍA  
NYLON - MERCERÍA

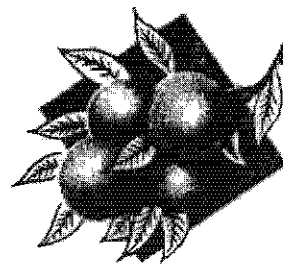
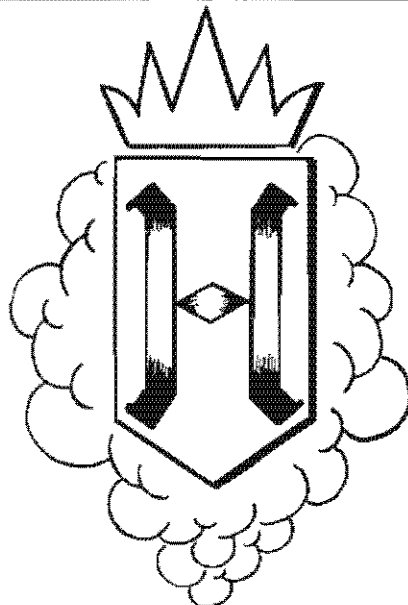

LAS NARANJAS

PERFUMERÍA  
Y GÉNEROS DE PUNTO

# PAQUETERÍA HOYOS

Rosario, 28 - Teléfono 1897 - ALBACETE

SUCURSAL:

## ALMACENES EL CAPRICHIO

ESPECIALIDAD EN ROPA DE NIÑO

Mayor, 9 - Teléfono 1899 - ALBACETE



CHOCOLATES "SUPREMO"

TURRONES Y DULCES



"LA CORDERITA"

Representante: JUAN SANCHEZ LOPEZ  
Teléfono "9"



VELAS "VICTORIA"

## INDUSTRIAS "SUPREMO" CARAVACA

Chocolate SUPREMO

SUPREMO DE NOMBRE, GUSTO Y CALIDAD

Representante: JUAN SANCHEZ LOPEZ

MARQUES DE VILLENA, 28 - TELEFONO 3494 - ALBACETE

# Ovidio García López

PINTOR DECORADOR



B. H. N. S. Hermanos Ferrando, 4 y Feria, 29 - Teléfono 2292 - ALBACETE



# NUESTRA CATEDRAL

No ha mucho, Maximiano García Venero, en un documentado y sagaz artículo, trazó el más justo elogio a las pinturas murales de nuestra amada catedral, obra colosal de los pinceles del Reverendo padre Casimiro Escrivá.

En el mundo de la catolicidad, no existe tarea parigual a ésta que, cubriendo el interior de los muros catedralicios en su totalidad, convierte a la primera de nuestras iglesias en joya refulgente del Arte cristiano.

Albacete, encendido en fervores, agradece a su prelado esta nueva muestra de amor, tan fecundo en iniciativas y desvelos por la diócesis.

En estos días festeros, María Santísima de los Llanos, desde el divino fulgor de su camarín, sonríe a esta otra gran fiesta del arte al servicio de la religión, es decir, a la mayor gloria de Dios.



NUEVAS

# DESTILERIAS MANCHEGAS

Anisados - Licores - Jarabes - Alcoholes y Vinos generosos

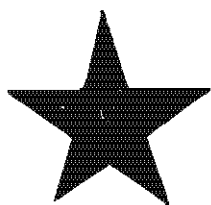

DEPOSITO EXCLUSIVO

## CERVEZAS "DAMM"

ESPECIALIDADES

Estrella DORADA

BOCK DAMM (oscura)

WOLL DAMM (cerveza estilo MARCENBIER)

DISTRIBUIDOR PARA ALBACETE DEL MUNDIALMENTE FAMOSO

## ORANGE CRUSH

Fábrica: CARMEN, 60  
Teléfono 2998

Almacén y Oficinas: { Ramón y Cajal, 3  
Teléfono 3490

ALBACETE

DESPACHO CENTRAL  
ALBACETE

RAMIFICACION

Motilleja.  
Mahora.  
Navas de Jorquera.  
Cenizate.  
Golosalvo.  
Fuentealbilla.  
Casas Ibáñez.  
Villamalea.  
El Herrumblar.  
Villarta.  
Villalpardo.  
Minglanilla.  
La Graja de Iniesta.  
Iniesta.  
Ledaña.  
Madrigueras.



LÍNEAS DE VIAJEROS Y MERCANCÍAS

DESPACHO AUXILIAR DE BEAS DE SEGURA  
Y SERVICIO REGULAR

Balazote - Barráx - Tíriz - Lezuza - Munera - El  
Bonillo - Ossa de Montiel - El Jardín - Alcaraz  
Reolid-Salobre - Villapalacios - Puente Génave - La  
Puerta de Segura - Beas de Segura - Villanueva del  
Arzobispo - Orcera - Benatae - Arroyo del Ojanco  
Camporredondo - Sorihuela - Castellar de Santiste-  
ban - Santisteban del Puerto - Villacarrillo - To-  
rreperogil - Ubeda - Linares - Baeza

Líneas de Viajeros:

Almansa (Por Alpera)  
Almansa (Por Monte-  
alegre)  
Villarrobledo } a ALBACETE  
El Pizazo del Júcar  
Las Pedroñeras  
Caudete

DESPACHO CENTRAL

DE LINARES

DOMICILIO:

JULIO BURELL, N.º 21

TELEFONOS:

ALBACETE

1546 Oficinas.  
2868 Cocheras.  
1823 Particular.  
2141 Despacho Central.  
1703 Viajeros

4 Beas de Segura.  
113 Villanueva del Arzobispo.  
67 Villacarrillo.  
52 Ubeda.  
1220 y 2443 Linares.

**Domicilio Social: San Antonio, 31**  
**Cocheras y Taller: Comandante Molina, 15 - ALBACETE**

# EL SEMINARIO DIOCESANO



El Seminario se cobija bajo el manto de la Madre. Esta realidad queda simbolizada en piedra, en la magnífica imagen que figura en los jardines de entrada y que es obra del insigne escultor madrileño F. Frutos.



A las afueras de la Ciudad. Lo suficiente para que el silencio de su interior no se rompa, pero sin dejar por eso de estar cerca de nosotros, se halla el Seminario Mayor de la Diócesis. Amasado a partes iguales con luz y ladrillo rojo y contentendo dentro de sus muros la vida desbordante de un centenar de muchachos que se preparan para el Sacerdocio, el Seminario es para la Ciudad de Albacete un legítimo orgullo y el objeto de nuestra más anhelada esperanza. 7 años de vida y 43 nuevos sacerdotes salidos de sus aulas son el mejor balance de su intensa eficacia. Sería imposible descubrir y mucho menos reseñar toda la actividad que requiere la formación de un sacerdote. Por eso el Seminario pasa, quizás, desapercibido para muchos. Y sin embargo no debiera ser así. Junto al silencio y al estudio, junto a la oración y al trabajo, junto a la disciplina y al orden que el Seminario exige a los llamados al Sacerdocio, debiera ir en íntima compenetración nuestra oración constante pidiendo al Señor por los que en un día no lejano serán nuestros maestros, nuestros guías, los que con su palabra, oración y ejemplo pondrán en nuestras vidas, tantas veces azaradas, el recuerdo vivo de que somos hijos de Dios y de que el Padre nos espera.

**TOSTADEROS DE CAFE Y FABRICA DE MALTA**

“VIRGEN DE LOS LLANOS”



**HIJOS DE ENRIQUE FRIAS PINEDO, S. R. C.**

(ANTES VDA. DE B. LERMA, FRIAS E IZQUIERDO)

Distribuidores exclusivos de Cervezas *San Miguel*

**Almacén de Coloniales, Salazones y Aceites**

AVDA. DE RAMON Y CAJAL, 18 - TELEF. 1740 y 2484



SUCURSAL:

LA RODA: Junco, n.º 2 - Tel. 245

**Albacete**

**Industrias de la Madera, S. L.**

---

**ALMACEN DE MUEBLES**

EXPOSICION Y VENTAS:  
PASEO JOSE ANTONIO, 12

---

---

**ALMACEN DE MADERAS**

AVDA. GUARDIA CIVIL, 14

---

**A L B A C E T E**



# UNA VEZ MAS...

Hablemos, una vez más, de la feria de Albacete. Es inevitable para quien escribe la evocación de pasadas ferias, de aquellas que dejaron profunda huella en nuestra sensibilidad: las de los años mozos, ya tan lejanos. Giramos con gozosa lentitud el caleidoscopio —ideal— de los recuerdos. Los trocitos de cristal de color, siempre los mismos, forman caprichosos dibujos, siempre distintos. Despojándonos —cosa de aparente facilidad— de motivos sentimentales, hacemos un repaso de sensaciones. Advertimos que ya no puede haber anacronismos en la feria de la ciudad. No pueden volver aquellas “cosas” que todos hubimos de celebrar y ponderar un día y comentar después en infinitas ocasiones. El eco de las mismas está muy apagado. Cualquier bobería ilusionaba a la gente. Hoy ilusionan otras cosas menos sugerentes, menos populares si se quiere. Si ayer hubo explicables exigencias, ahora existen absolutas conformidades. Y no es que la feria haya perdido encanto ni tomado sombra su gracia. Es que ya, en el vértigo de la feria, nos sentimos solos, presos de la tristeza.

Pero no abandonados. Las ásperas caricias —sabios zarpazos— de la juventud aciertan al llegarnos con suavidad sedeña en la dulzura de las tardes en la feria. (Como sin venir a cuento: ¿describiría el poeta don Rafael Serrano Alcázar, en una de esas tardes septembrinas, aquellos suaves versos que empiezan “El sol con sus rayos rojos — ya no brilla, ya no arde; — que está dormida la tarde, — y está dormida en tus ojos”?). ¿Habéis mirado —admirado— los ojos de una bella mujer en la hora —¿violeta?— desfallecida del crepúsculo, el aire perfumado de músicas madrinas de languideces? La feria y el eterno femenino, alma de los triunfos y clave de desazones. Hablemos, una vez más, de la feria de Albacete, y otra vez, también, del hechizo de las mujeres de la ciudad, previamente tendida, por nuestra parte, la capa sobre el suelo.

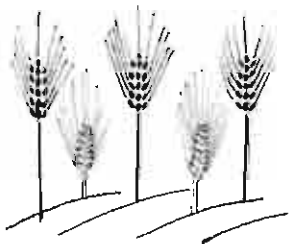

F. DEL CAMPO AGUILAR

# *Rafael Pons Simó*

COLONIALES Y CEREALES

Paseo del Istmo, 13

ALBACETE

Teléfonos 1972 y 2731

# FRANCISCO BUFORT ALEMANY

---

---

**FABRICA DE HARINAS**

---

---

«LA MODERNA ALICANTINA»

NUEVO SISTEMA BUHLER

Avenida Elche, n.º 11

Teléfonos 15956 y 12409

ALICANTE

«SAN JORGE»

Carretera de Valencia

Teléfono 42188

ALCOY

«LOS ARCOS»

SISTEMA DAVERIO

Tomás Pérez Linares, 24 y 26

Teléfono 2172 y 2635

ALBACETE

# *Adolfo Díaz Henares*

CEREALES - ABONOS - TRANSPORTES

---

**DEPOSITARIO DE UNION ESPAÑOLA DE EXPLOSIVOS EN LORCA**

---

San Antonio, n.º 43

Teléfonos: 3344, 3730 y 1742

ALBACETE

# LA CALLE DEL CURA

Esta antigua calle que llamamos del Cura —calle breve, de irregular anchura y desconforme caserío— se extendía desde mediados del pasado siglo desde la calle del Rosario hasta la de San Julián, por haber-



Calle de Francisco Jareño,  
generalmente conocida por  
calle del Cura.

le sido anexionadas la calleja del Paraíso y la plazotilla de San Juan, existente en medio de la calle de Boticarios. Mas desaparecidas la calleja y plazuela mencionadas por la apertura de la plaza, llamada hoy de la División Azul, la calle quedó reducida a su primitiva exígua longitud.

Por lo que hace a su más antigua denominación, bien pudiera ser que, allá en el siglo XVI, cuando su adyacente que se llamó de San Julián y hoy lleva el nombre de Damián Flores era nombrada de la Carrasca, esta del Cura se llamase de Tarraque. Lleva a suponerlo así la referencia que se hace en cierto documento del Archivo Municipal a la casa que en la calle de la Carrasca, esquina a la del Padre Romano, poseía y habitaba en el año 1533 el presbítero y Vi-

cario de Albacete don Francisco Antonio Cerrillo, de la cual se dice que su puerta principal "hace frente a la (calle) de Tarraque".

Es fama que tal nombre le viene de radicar en ella la casa que habita el párroco de San Juan Bautista, mas no lo es el hecho que dió lugar a tal habitación. Y a ello vamos a referirnos.

A finales de la diez y ocho centuria vivía en dicha casa —que es la que forma la esquina izquierda del callejón de las Escalericas, como se sube al Cerrillo— su propietaria doña María Ana Navarro de Cantos, descendiente del capitán albaceteño don Andrés de Cantos, bizarro combatiente contra los moriscos sublevados en las Alpujarras en 1568.

Era doña María Ana espíritu profundamente católico. Nada de su ajuar se hallaba siempre tan a buen punto como el recado necesario para la fiel observancia de sus deberes religiosos: rebocino de blonda, silla de tijera, eucologio y rosario. Un día, su mucha piedad movió a la buena señora a fundar una pia memoria que dotó, entre otras fincas, con la mencionada casa en que vivía, al tanto de que con la renta de ellas se pagase una misa que había de celebrarse todos los días festivos, a las doce de su mañana, en la capilla de San Andrés de la parroquial iglesia de San Juan Bautista; quedando, así, instituida la Misa de doce, a la que, tiempo andado, había de concurrir, preferentemente, la gala de nuestra sociedad.

Cuando Dios fue servido apartar de esta vida terrena a tan beata como piadosa dama, la casa que habitara —ya propiedad eclesiástica por lo que dicho queda— fue destinada al curato de San Juan. Y casa del Cura comenzó a ser llamada, haciéndose, después, el nombre extensivo a la calle de su emplazamiento.

En la primera mitad del siglo XIX, la casa número 2 de esta calle tuvo por noble condición la de alojar la imprenta de don Ignacio Ramón y Carbonell, única existente, entonces, en Albacete, y en la que figuraba como aprendiz un chicuelo que, años adelante, habría de llegar a ser prestigioso industrial tipógrafo y fundador de una dinastía de acreditados

impresores y librerías. Se llamaba Sebastián Ruiz López.

En esta imprenta y en días de noviembre del año 1836, era frecuente la presencia de un jefe carlista, interesado en la rápida confección de los trabajos por él encargados; desplegando tal exquisito comportamiento que el personal de la imprenta llegaba a dudar si aquel militar, modelo y cifra de cortesía y afabilidad, era, efectivamente, el Ramón Cabrera al que tanta instintiva ferocidad y crueldad de acción se atribuían.

Es recuerdo de mi infancia una leyenda que corría entre la chiquillería que éramos en aquel barrio sanjuanero de mis amores sobre la existencia de unas cuevas en las casas que se apoyan en la eminencia que llamamos el Cerrillo, cuevas que nuestra pueril imaginación convertía en antros de temeroso misterio. Se decía entre nosotros que nadie había osado llegar hasta su fondo, pues quien, animoso, lo había intentado experimentó muy luego tales sensaciones terroríficas que hubo de abandonar la empresa todo lo aprisa que sus descaecidos miembros le permitieron. Cuento de viejas que nuestra infantil credulidad autorizaba.

Casa llamada del Cura, en la calle de Francisco Jareño

Los que brincaron la sesentena recuerdan por ojos suyos la existencia, en esta calle que decimos, de la Administración de Correos en la casa que cedió plaza a la que hoy se alza haciendo esquina con la calle de Méndez Núñez.

La calle del Cura, oficialmente no se llama así. El Ayuntamiento se la dedicó a Francisco Jareño; justo tributo a la memoria del preclaro albaceteño que yendo para sacerdote acabó en arquitecto meritísimo.

Pero, por la notada relación de causa a efecto, posiblemente se la seguirá llamando del Cura per omnia secula seculorum.

Alberto MATEOS ARCÁNGEL

(Fotos del mismo)



# ARCAS ZUBIGARAY

MUEBLES METÁLICOS PARA OFICINAS

CONSTRUCTOR N. DE ZUBIGARAY - INGENIERO INDUSTRIAL

CAJAS MURALES - ARCAS PARA CAUDALES - ARCHIVADORES Y FICHEROS - ARMARIOS Y MESAS DE ACERO  
ESTANTERIAS METALICAS - PERFILES DE CHAPA - CAMARAS ACORAZADAS - INSTALACIONES BANCARIAS

CASA CENTRAL EN  
BILBAO



DISTRIBUIDOR EXCLUSIVO PARA LA PROVINCIA DE ALBACETE

**EDUARDO NAVARRO ARMERO**

PASEO ISTMO, 11 - TELEFONOS 1909 Y 2394 - APARTADO 38

MARCA REGISTRADA. CERTIFICADO DE PRODUCTOR NACIONAL NUM. 5.386. PATENTES PROPIAS

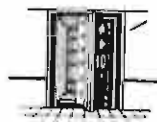



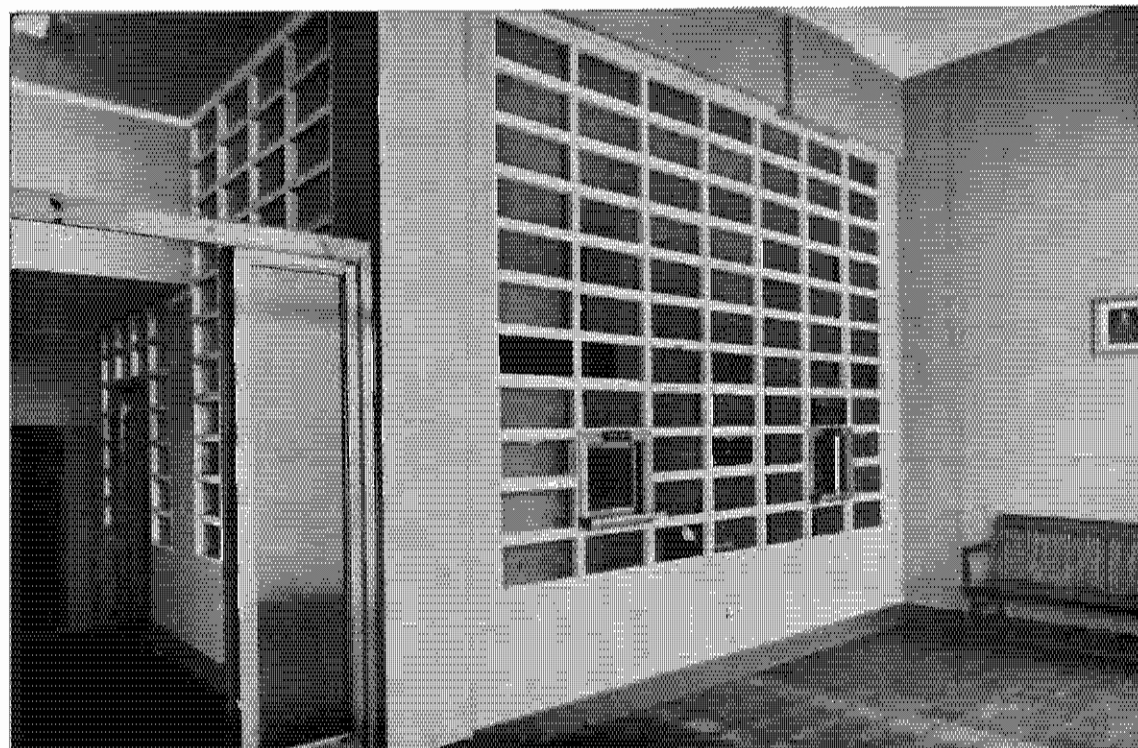

# SAS

## VENTANALES DE HORMIGON



DISTRIBUIDOR:

**ADOLFO GARCIA BELENDEZ**

Carcelén, 16 • Teléfonos 1998 - 2587

A L B A C E T E

Fábrica de Conservas de toda clase de Pescados y de los  
exquisitos Filetes de Anchoa ORTIZ marca "EL VELERO"

# Conservas Ortiz S. A.

TELEFONOS NUMS. 27 Y 49

Representante en Albacete:  
**PEDRO GUIRADO RUIZ**  
Ríos Rosas, 36 - Teléf. 2063

**ONDÁRROA**  
(VIZCAYA)

FABRICAS DE  
TURRONES Y DULCES

## La Industrial Turronera S. A.

**ESPECIALIDADES:**

Marca **MONSERRAT**  
(CALIDAD SUPREMA)

**LA JIJONENCA**  
(CALIDAD EXTRA)



Sucesores de Mira, Ibáñez e Hijos S. A.  
y Llorens y Carbonell  
**JIJONA**

Representante: **JUAN J. RÓDENAS**  
Blasco Ibáñez, 25 - Teléfono 2538 - ALBACETE

## Hilaturas R. SANCHIS

**VALENCIA**

Hilos para coser, zurcir y labores,  
recomendados por su esmerada calidad

MARCAS MUY ACREDITADAS

"Mazorca Oro" - "Brisca" - "Fresa"  
"Molinillo" - "Carambola"



Representante: **PEDRO GUIRADO RUIZ**  
Calle Ríos Rosas, 36 - Teléfono 2063  
**ALBACETE**

## HIJO DE J. FONT SENTIAS

**MIGUEL FONT RIBAS**

**FABRICA DE EMBUTIDOS**

**SAN FELIU DE PALLAROLS (Gerona)**

REPRESENTANTE GENERAL PARA ALBACETE Y PROVINCIA:  
**JUAN JOSÉ RÓDENAS** - Blasco Ibáñez, 25 - Apartado 87 - Teléfono 2538



## SEGUIDILLAS

El universo canta,  
cuando tú miras,  
por las breves gargantas  
de tus pupilas.

Blancura resbalada,  
tersa y caliente,  
te descende a la cara  
desde la frente.

Recorta la patena  
de tus mejillas  
la cóncava dulzura  
de la barbilla.

En mariposa quieren  
volar tus cejas  
sobre las flores tristes  
de tus orejas.

Es cenefa de sangre  
tu boca ardiente,  
perfil de la cabeza  
de una serpiente.

Balanza de tus hombros,  
alta y precisa;  
nariz en equilibrio  
pesando risas.

Por tu espalda, sonoros,  
claros destellos  
del arpa becqueriana  
de tus cabellos.

Está en tí la armonía  
de un mundo en verso:  
toda la fuerza viva  
del universo.

Universo que canta,  
cuando tú miras,  
por las breves gargantas  
de tus pupilas.

Tomás LOSA CARRETERO

## G R I T O

Es tremenda mi herida  
y es tremendo mi grito.  
Tengo el labio caliente  
de gritar;

pero en vano.  
Está el alma del grito,  
de correr,

tan cansada...  
Esa puerta se cierra  
y se cierra ese oído,  
porque saben que llega  
el rumor que les duele,  
y no encuentro ventana  
que su luz no me niegue,  
porque saben que Grito  
es hermano de Fe.  
Y la fe no la quieren:  
ellos quieren su vida:  
esa cosa mezquina  
de morderse los puños,  
sin abrir el oído  
al lagar del amor.

Es enorme saberse  
faro-ímán del hermano

y saberse pequeño  
y saberse tan pobre  
como el Hijo de Dios.

Es tan triste ser rico  
como ser avariento,  
o saberse perdido  
en lo negro del mar,  
si el metal que nos cubre  
no nos sirve de remo  
o cosa parecida.

Y yo grito. Les grito  
a los ricos  
y a los otros incultos  
que cierran su ventana.  
—El dinero no es todo—  
les recuerdo a los unos;  
y a los otros,

los bestias  
que se comen el rabo,  
yo les grito, con rabia:  
—¡Encended vuestra luz!

Pero todos, repito,  
enclavijan sus puertas  
y mastican, podridos,

sus errores letales,  
y yo grito...

y en vano...  
Y les hablo y sonríen.  
Y me rompo el costado,  
estrujando mi puño,  
y me vuelvo como ellos...  
y me grito también...

Antonio MATEA

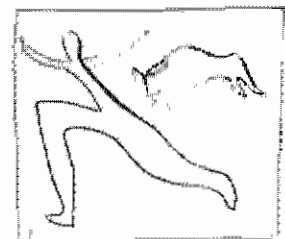

# AUTOMECANICA ALBACETENSE, S. L.

CONCESION OFICIAL FORD

Tractores y Camiones FORDSON - MAJOR y EBRO

APEROS - MAQUINARIA AGRICOLA

Agencia Oficial "VESPA"

Paseo del Istmo, 21

ALBACETE

ADRIAN  
VILLALBA  
TENDERO

CONSTRUCCIONES EN GENERAL

FABRICA DE MOSAICOS  
Y PIEDRA ARTIFICIAL



EXPORTADOR DE ABONOS  
ORGANICOS



FABRICA Y OFICINAS:  
Carretera de Jaén, 48 - Teléfono 2269  
ALBACETE

TRANSPORTES  
BREIJO

TRANSPORTES GENERALES  
A TODA ESPAÑA CON  
CAMIONES DE GRAN  
TONELAJE



COMANDANTE MOLINA, 34

TELEFONOS { 2365  
2601  
4109

ALBACETE

*Cafetería Montana*

CERVECERIA - PLATOS COMBINADOS

MAYOR, 23 - TELEFONO 2438

ALBACETE

# DE FERIA A FERIA

Registramos lo más saliente del año transcurrido de feria a feria. El 21 de septiembre se verificó la entrega de la Medalla de Oro de la Ciudad al Ilustre Colegio de Abogados. Del mes de octubre recordamos la concesión de la Gran Cruz del mérito Civil al Gobernador civil de la provincia don Santiago Guillén Moreno y de la Encomienda de número al alcalde de la ciudad don Carlos Belmonte González; un brillante cursillo en la Cámara Oficial Sindical Agraria de secretarios de Hermandades de toda la provincia; la conmemoración en Albacete de la gesta de la División Azul, y la entrega de la Medalla de Oro de la Cruz Roja al Ayuntamiento de la capital.

El movimiento cultural en el año fue intenso. La Sociedad de Ampliación Cultural ofreció en el Ayuntamiento excelentes conciertos a cargo de la agrupación alemana "Kurfürstliches Kammerorchester", del "Mozarteum Quartett", de Salzburgo, y del "Cámara" de Versalles. La Diputación Provincial trajo a los guitarristas Regino Sáinz de la Maza y Tomás Fernández Gil y al pianista Manuel Carra. Hubo muchísimas conferencias: de Julián Marías en la Diputación, de Manuel Casanova en la Peña Pedrés, como las más notables. Se concedieron los premios de poesía "Gran Hotel" a Meliano Peraile y a Fernando Martínez Lucas; apareció la revista literaria "Cal y Canto" y se publicó el libro "Soles de Besana", de Mariano Sola.

Hubo justas literarias de la "Semana de la Juventud" y se celebró la segunda semana de Orientación Cinematográfica, con escogidas conferencias. El T. E. U. local estrenó en la Diputación "El cartero del Rey", de Tagore.

En el Primitivo se celebraron diversas exposiciones de arte y un torneo de mus. La cosa estuvo animada.

Noviembre se despidió genialmente: con vientos huracanados de 160 kilómetros, dañosos y sañudos. Apenas nacido enero, la nieve nos azotó de firme, teniendo incomunicada la provincia varios días. Espeluzna el recuerdo.

El 10 de diciembre se conmemoró el 125 aniversario de la creación de la Audiencia Territorial y del Ilustre Colegio de Abogados, asistiendo a los actos el director general de Justicia don Vicente González García, en nombre del ministro. En los mismos fueron impuestas a don José Montoya Gumucio y don Jorge Martínez Moratalla, la Cruz distinguida de San Raimundo de Peñafort; y a don Antonio Panadero Sala, don José S. Serna, don Alberto Carrilero Prat y don Francisco Ponce Piqueras, la Medalla de Oro al mérito a la Justicia.

La ciudad lloró la muerte del doctor don José María García-Reyes, notable publicista; de don Domingo Collado, veterano profesor de Dibujo, y de Manuel Jiménez "Chicuelo II", torero de excepcionales valentía y pundonor, acaecida trágicamente en Jamaica. Su entierro en Albacete fue una imponente manifestación de duelo.

De teatros, poco qué contar. En el Circo, las compañías de revistas de Iquino y Gasa-Santpere, con buena tropa las dos. De toros, lo más sensacional de la temporada ha sido la vuelta de Pedrés a los ruedos.

La Organización Sindical y la Asamblea local de la Cruz Roja recibieron del Concejo de Valencia la Medalla de la Gratitude, por su abnegada ayuda cuando la inundación del 57.

En mayo se inauguró la Caja de Ahorros Provincial. En la Catedral fue bendecida la nueva capilla de la Virgen de Loreto, patrona de los Aviadores. Las obras de la nueva estación del ferrocarril se impulsaron notablemente. La ciudad registró numerosas edificaciones nuevas. El Stadium "Carlos Belmonte", a punto para esta feria, que deseamos grata a todos.

Un año, como veis, movido y fecundo. Orgullosamente lo decimos.

Don Pero DE LA ALBERCA

Bailío de Balazote.

## TEATRO CIRCO

(Empresa Luis Martínez Sánchez)

TEMPORADA DE FERIAS 1960 - DEL 10 AL 13 DE SEPTIEMBRE

### REVISTAS MUÑOZ ROMAN

La mejor Compañía de España, titular del Teatro Martín de Madrid

ESTRENO

### TOCAME ROQUE

con la super vedette sensacional del año ALICIA CALDERON

Del 14 al 16 La gran Compañía de Revistas del Maestra Cabrera con Carmen Jareño y Tito Medrano

ESTRENO

### UNA CHICA PELIGROSA

(obras autorizadas para mayores de 18 años)

# Fábrica de tubos fluorescentes y rótulos luminosos NEON

INSTALACIONES DE:  
COMERCIOS  
DESPACHOS  
ESCAPARATES  
MARQUESINAS  
CINES - TEATROS  
TALLERES - FABRICAS

ILUMINACIONES  
*Neón Lux*  
FLUORESCENTES

MAXIMA GARANTIA

GRAN VARIEDAD DE  
COLORES AL NEON  
ARGON - HELIO, ETC.  
ROJO - ROSA - VERDE  
NARANJA - BLANCO  
AMARILLO - AZUL  
MORADO, ETC. ETC.  
TUBOS FLUORESCENTES  
EN SUS DIVERSAS  
TONALIDADES

**DECORACIONES ARTISTICAS**  
PROYECTOS Y PRESUPUESTOS GRATIS



Fábrica en Albacete: Pasaje Ladares, 4 - Tel. 3420

En Alicante: San Juan Bosco, 20 - Teléfono 6437

(Chafón Avenida Salamanca)

Fábricas y Talleres: MARIANO VERGARA, 9  
Y CANOVAS DEL CASTILLO, 40 - Teléfono 4570

Oficinas: MARIN BALDO, 2 - Teléfono 4740

**MURCIA**

# JUAN LOPEZ DELICADO

MATERIALES DE CONSTRUCCION

**Exclusivas VIGUETAS FREISY**



**OFICINA: G. DE CORDOBA, 10**

**ALMACENES:**

**HERMANOS GIMENEZ**

**(ESQUINA DR. FERRAN)**

TELEFONOS { OFICINA 3738  
ALMACEN 3834  
PARTICULAR 2245

**A L B A C E T E**

**PERNA EXPRESS**



**TINTORERIA  
LA  
MADRILEÑA**

*J. Cuartero*

en el 50 aniversario  
de su fundación

Sucursales { Concepción, 22 - Teléf. 1551  
Blasco Ibáñez, 49 - Teléf. 112 marcar el 3193

le ofrece su  
nueva y moder-  
nísima instala-  
ción de limpieza  
electro - química  
en SUPER-SECO



**PERFECCION  
RAPIDEZ**



Exposición en sus talleres  
de  
Serrano Alcázar, 38  
**Teléfono 3650**

**A L B A C E T E**

**MUEBLES  
NUÑEZ**

CONCEPCION, 6 y 8



**LA CASA DE LOS CUADROS**

ROSARIO, 17

**A L B A C E T E**

ALBACETE

SAN ANTONIO, 2  
*Nuevas Papeñas*





HASTA muy pocos días antes de su muerte, don Domingo Collado vivió para sus pinceles. Tenía 87 años, y aún las siluetas, los contornos, la luz y el color obedecían a su pulso firme y a su espíritu de artista. La colección familiar ha seguido enriqueciéndose hasta última hora con sus dibujos y sus óleos y acuarelas.

Era don Domingo un albacetense de solera, un enamorado de su pueblo, que gozaba de sincera y franca estimación popular. Sencillamente, sin hacer la menor ostentación de sus méritos —que se le reconocían, aun cuando él los ignorase, o tal vez mejor, no los valoraba—, estuvo vinculado íntimamente a la vida de nuestra ciudad, sobre todo en las manifestaciones de su haber cultural.

En su paso por el Instituto —entre cuyos muros quedaron sus mejores horas, según frase suya—, durante los muchos años que fue profesor de dibujo, y en su actuación conjunta en la Escuela de Artes y Oficios, consagróse a su función con abierta e ilusionada aspiración de enseñar. Y su huella ha quedado bien grabada en las generaciones de alumnos que recibieron sus enseñanzas y que tuvieron para su maestro de dibujo la simpatía y el afecto a que se hizo acreedor. Y cuando se jubiló, después de 43

## Don Domingo Collado



Una faceta no menos interesante de su obra fue su dedicación a su taller de litografía e imprenta, cuya dirección artística durante muchos años dejó también su huella en publicaciones, libros y revistas, primorosamente editados; y de tan dilatada labor quedan obras y periódicos en que hicieron sus primeras armas escritores y periodistas que alcanzaron renombre. Ello nos dice que don Domingo Collado, que también gustaba de la vida literaria personalmente y, sobre todo, de su ambiente, estuvo siempre abierto para favorecer y ayudar a cualquier empresa cultural o artística.

De sus actividades como dibujante podría dar idea buen número de diplomas y títulos honoríficos, donde su inspiración y su gran pulcritud en el enlace de las líneas y el color, conjugaron su belleza.

Buen retrato suyo ha hecho públicamente Paco del Campo, al decir: "Advertíase en él un romántico. Era un hombre todo corazón. Muy bueno, escrupuloso en su trabajo, de exquisito gusto artístico. Una institución en Albacete". Cuarenta y tres años de profesorado con inquebrantable y celosa voluntad de servicio y más años todavía consagrados al trabajo y al amoroso cultivo, en los ratos libres, del dibujo y la pintura, el remanso apacible de sus horas después de la jubilación, bien justifican esa afirmación.

En una interviú que al cumplir los 68 años le hizo José Espinosa, dio su impresión sobre el mundo de la pintura por aquel entonces: "La realización de un cuadro, antes suponía más estudio, más trabajo, más tiempo, más dimensiones. Hoy se busca la facilidad, el menor esfuerzo y la brevedad; ahora se aprecia como cualidad, la más estimable del artista, la espontaneidad". Respecto del paisaje, dijo que "se aligeran y vivifican los tonos por la interpretación de unas atmósferas más limpias, unas nuevas gamas y unas pinceladas sueltas de claros rasgos, trazados con frenética movilidad, que determinan el impresionismo en el paisaje", orientación que se acusa en su estilo siguiendo a Carlos Haes, fundador de la moderna escuela del paisaje en España.

L. P.



años de magisterio, catedráticos del mismo Instituto, al elogiar su labor, recordándole agradecidos como alumnos, lamentaron como compañeros su ausencia, "ya que su laboriosidad, serenidad de juicio y ecuanimidad, han constituido siempre una valiosa aportación en los Consejos claustrales para la buena marcha de nuestro Centro docente". Y don Domingo al contestar pudo expresar la satisfacción de ver en puestos destacados a los que fueron sus alumnos, con la misma satisfacción que experimentó noblemente muchas veces al ver destacar también, en las mismas disciplinas que él cultivó, a muchos que con él dieron los primeros pasos y le tuvieron siempre por leal y buen consejero.

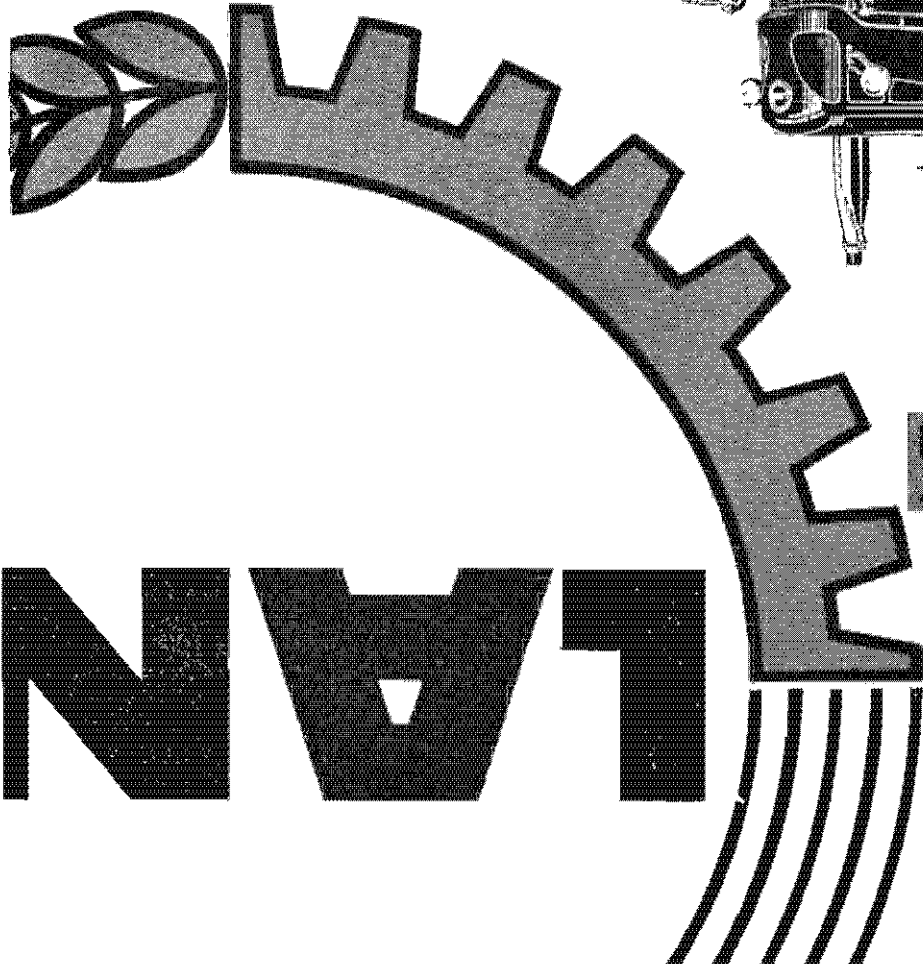

Hay un  
**LANZ**  
para Ud.

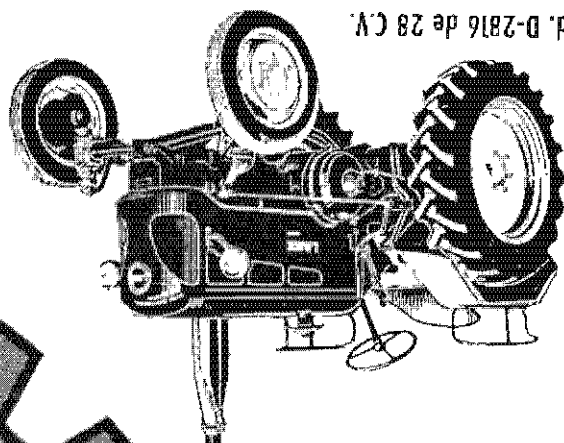

Mod. D-2816 de 28 C.V.

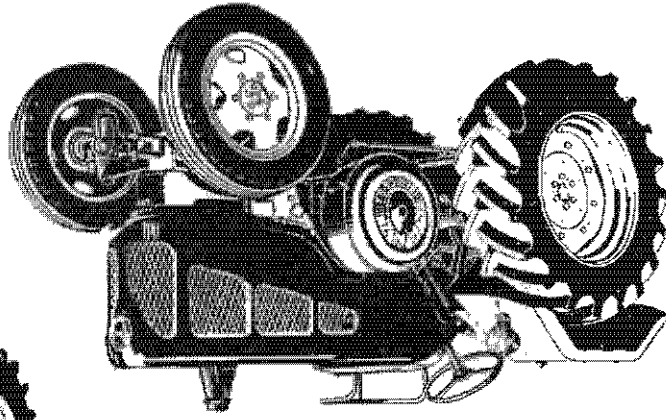

Mod. D-3850 de 38 C.V.

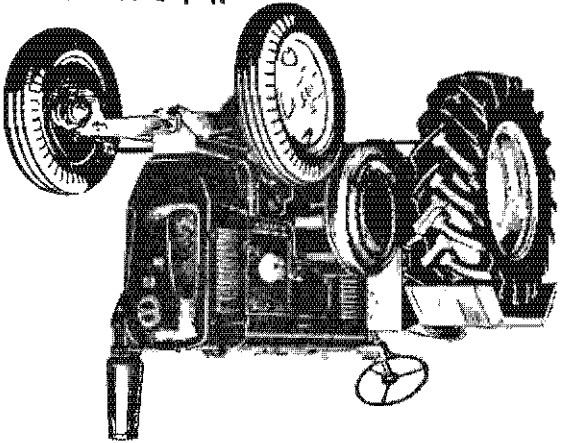

Mod. D-6006 de 60 C.V.

**RICARDO MEDEM Y CIA. S. A.**  
P.º José Antonio, 4 - ALBACETE - Telef. 2828

# EL OTRO ALBACETE

**H**EMOS hecho un viaje por la Mancha. La Mancha, como sucede con algunos individuos o entidades, no ha solido tener nunca, en el orden de la estética del paisaje, una unánime "buena prensa". Ni Teófilo Gautier, por ejemplo, que recorrió buena parte de los caminos de España, ni nuestro Galdós, hicieron precisamente alabanzas de la tierra manchega. La vieron como un completo páramo, carente de la menor belleza. Eugenio Noel, en cambio, descubrió una Mancha no tan seca ni tan desnuda, y supo hallar en toda ella una fuerte dosis de lirismo. En realidad, ateniéndonos al "doloroso sentir, a la melancolía del hombre ante el paisaje", de Ortega, esas llanuras que se alargan hasta el horizonte, esos pueblos blancos levantados sobre tierras ocres, nos producen una inevitable melancolía. Sin embargo, nadie como los mismos escritores manchegos ha sabido sentir y elevar a poema ese paisaje. Ahí están, entre otras, y por citar sólo a las actuales, las prosas de Serna y Del Campo Aguilar, y los versos de Enrique Soriano, Bello Bañón y Quereda. O aquellos otros, que ya se nos vienen a la pluma, del inolvidable Alcaide:

"La galera,  
trajinera,  
va surcando el ancho río  
de polvo, como un navío..."

Albacete es la estación terminal de nuestro recorrido por la Mancha. Y Albacete constituye para nosotros una sorpresa. Una sorpresa de urbanización, de edificaciones, de modernidad. Una sorpresa a la que Azorín le puso un nombre: Nueva York.

Pero hay otro Albacete. Un Albacete más unido



al pasado y más ajustado al paisaje circundante. Es como un hermano mayor de esos grandes pueblos que salpican la geografía manchega. De este Albacete teníamos ya noticia por las emocionadas descripciones de Victoria Gotor. Después, en visita que no olvidaremos, el periodista Gómez Espinosa, una especie de Baedeker parlante, un Baedeker con mucha carga poética, nos fue situando en callejas, en plazuelas, en mesones... Es un Albacete donde lo literario rezuma por todas partes: las anchas casonas, las posadas con camas altas, los corrales, los patios con tartanas y galerías... Este es el otro Albacete, el de ayer. Mas este Albacete va perdiendo terreno de día en día, se va achicando. Puede que hasta desaparezca totalmente. Y si esto ocurre se perderá un bello enlace con el pasado, un pasado que tiene mucho de los aromas románticos del siglo de Larra y algo también del de Cervantes.

Este es el otro Albacete. Y este Albacete —y el moderno, el de hoy— podría ser interesante etapa de cualquier itinerario turístico por las rutas manchegas. Oíganlo las agencias de turismo.

Roberto MOLINA BORRAS

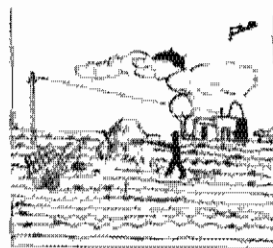

EN EL "PIM PAM PUM"

# DECADENCIA DEL PERSONAJE

Uno de los signos del tiempo que nos ha tocado vivir es éste: la decadencia del personaje.

En los pueblecitos ha existido siempre, descollando por méritos propios, uno que por antonomasia era "el tonto del pueblo".



Como contrapartida, en las capitales no demasiado importantes habitaba "el personaje".

No el que —abogado, médico, escritor o torero— llegó a personaje. Esos serán personajes, mas ninguno "el personaje".

Éste nació, estudió, luchó, sufrió sólo para eso: para ser el personaje. En su tarjeta, donde los demás mortales colocamos nuestra profesión, a él le habría gustado con gótica letra aquella palabra, preñada de dulces embelezcos. "Fulano de Tal. Personaje." Tenía esta cualidad, efectivamente, la categoría de impar profesión.

Al personaje podía adivinársele desde niño. Claro que no por la masa, que se ríe de los muchachos de cabeza voluminosa.

—A ese no le llenan la boina de cisco por diez duros— bromea el chistoso gregario.

—Va a ser —añade un pillín— hombre de talento. De mucha cabeza.

Muchos se quejan de su mala suerte, diciendo:

—Nos tocó el de la cabeza gorda.

Grave error esa subestimación de la que, derivada de mole, llámase “molondra”. Muchas, no serán sino preocupación de sombrereros— ¡oh liberador sinsombrerismo!— y de peluqueros fatigados en periódicos destajos. Pero no olvidemos que, entre esos cabezones amenazantes sobre los pupitres escolares, hay uno reservado al futuro personaje.

Será, pues, perfecto el de testa colosalmente desarrollada. Buen principio para quien ha de ser luego, en la colectividad, “la cabeza visible”.

Conviene también vientre pródigamente abultado —por cuanto comunica solemnidad al paso—. Ello vendrá con los años, auxiliados por sedentarios regodeos. Gran adquisición, contemplando cómo el más solemne de los músicos, cuando la banda desfila, es el que porta el bombo.

Si —forasteros en la ciudad— paseamos sus calles, reconoceremos en seguida a nuestro hombre. Avanzará cabezudo, barrigudo, imponente. Bajo o alto, mirará hacia arriba. Peludo o calvo —sin pelo de tonto—, responderá con leve movimiento de testa —un saludo demasiado brusco daría con su corpachón en tierra— al sombrerazo más espectacular. Si al pasar dedica a alguno breve frase cariñosa o palmadita en el hombro, veremos al “quídám” coloreado por la satisfacción.

Preguntad qué ha hecho ese grande hombre. Nadie podrá responderos. Es el maravilloso secreto del personaje. No salvó a ningún enfermo de la muerte, ni a delincuente de la horca. ¿Ha escrito obra importante, consiguió ferrocarril vital para la comarca, despachó solito una corrida de Miura? No, no ha hecho nada de eso, no hizo nunca nada. Le habría faltado tiempo, porque consagró la mitad de su vida a prepararse para ser personaje y la otra mitad a serlo.

Fue presidente de todas las sociedades. ¡Qué felicidad presidir— lo sueña desde “Carnet de baile”— la constituida por los otros ex presidentes!

No hubo homenaje sin su discurso. Ni boda de categoría sin su firma de testigo. Ni corrida de tronío sin brindis, ni duelo importante sin su chistera.

Era una vida fácil, plácida, tranquila, cómoda. Sorbos de café entre humos de habano. Pastel con una copita. Sonrisa ante las cortinas, entre zalemas abiertas. Alguna frase sentenciosa, sin prodigarse.

...Y un fuerte viento de juventud barrió las bambalinas. El peligro para “el personaje” —hinchado y vacío como globo— estaba, justamente, en el viento. Que, como a la Sarmiento, se lo llevó.

Acaso quede alguno por ahí, en ciudad que no vimos, como una pieza del museo de unas vanidades perdidas. Pero en decadencia cuyo estudio está clamando por su Spengler. Como yo no soy más que un sentimental, me limitaré a derramar unas lágrimas sobre aquella chistera y aquella barba de guardarropía.

José S. SERNA



## una familia de forzudos

La Gran Familiar - Cinco gamas de potencia de  
 Motores DITER Diesel  
 Nacer DITER es nacer  
 DURO. SENCILLO, INFATIGABLE, POTENTE, INFALIBLE  
 donde hay ganas de trabajar...

hay un DITER dando ejemplo

EN AGRICULTURA  
 EN INDUSTRIA  
 EN MINERIA  
 EN NAVEGACION

LOS MOTORES DITER SON MOTORES DE RAZA DURA

GAMA DE POTENCIAS:  
 5 - 7 y 1/2 - 10 - 12 y 15 caballos (H. P.)  
 | Potencia efectiva y garantía REAL!  
 EXTENSA RED DE SERVICIOS Y ASISTENCIAS

Siendo **DITER** no falla

Pidan los catálogos. Conozca antes su motor de siempre. Le pondremos en contacto con nuestro Distribuidor más próximo a su residencia

Distribución General para España: COMERCIAL DITER, S. A.-Edificio España, Grupa 5.ª, Planta 5.ª-MADRID

Concesionarios para la venta  
 y servicio en Albacete:

**Las Cataratas, S. A.**  
 Maquinaria agrícola e industrial

Tinte, 7 - Telfs. 2844 y 3323  
**ALBACETE**

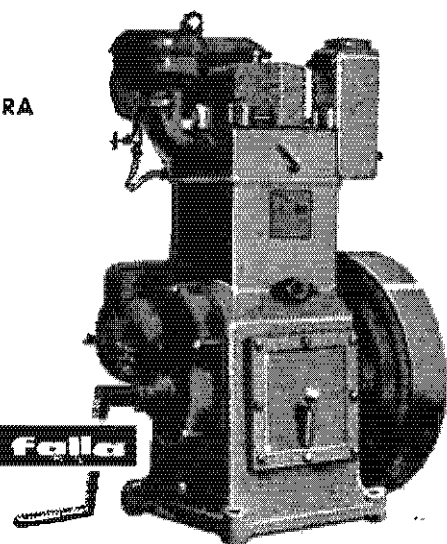

\*  
 DITER



## El dibujante Alcañiz

En otra página de FERIA, damos un retrato a pluma de un glotoso español: don Santiago Ramón Y Cajal.

Esa sola obra bastaría para consagrar a un artista.

Jesús García Alcañiz es el autor de ella.

Albacetense de solera, Alcañiz —así es conocido de todos— cultivó con éxito esa modalidad del retrato, que acredita dotes artísticas notoriamente singulares.

Así, trazó también el autorretrato, que aquí publicamos, de los años mozos.

Quizá prematuramente desengañado, Alcañiz derivó después hacia la vertiente vital práctica, por decirlo así. Obtuvo el título de perito industrial, consiguió la plaza de aparejador en nuestro Ayuntamiento, es profesor Jefe de estudios y vicedirector de la Escuela de Maestría Industrial...

Han pasado bastantes años, y en esos puestos ha cumplido como los buenos. Merece por ello nuestra felicitación. Pero...

Los dibujos que publicamos, en nuestra trayectoria de destacar cuanto significa arte albacetense, de hoy o de ayer, demuestran el acierto y la equivocación de Alcañiz. Junto al acierto de esa maravillosa factura, el error de haber abandonado un arte para el que nuestro paisano, albaceteño cien por cien, estaba tan pródigamente dotado.

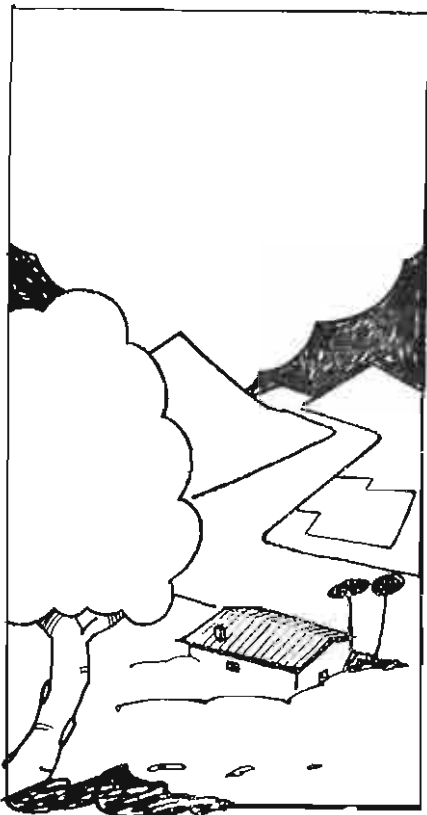

## VIRGEN DE AGOSTO

AQUELLA blanca alborada  
pintaba un campo desierto;  
ni un trillador por las eras,  
ni un pastor por los oteros.

Ni una yunta que labrase,  
ni una carreta, que el eco  
de sus ruedas habladoras  
estrellase en el silencio.

Ni un golpe de hacha en los pinos,  
ni un golpe que hiriese el suelo,  
ni una azada haciendo surcos,  
ni un yunque fraguando truenos.

Ni una rueca que girase,  
ni un molino dando vuelcos,  
ni redes de pescadores,  
ni escopetas de *caceros*.

Aquella alborada estaba  
toda la vida en su centro:  
aquel día —por agosto—  
era la Virgen del pueblo.

Fernán QUIRÓS

JOYERIA

RELOJERIA

PLATERIA

*Vicente Mompó*

MARQUES DE MOLINS. 15

ALBACETE

TELEFONO 2139



# Clichés antiguos

Sucedió en el año 1904

En la madrugada del 1 de setiembre, se declaró un violento incendio en el aserradero de madera, propiedad de don Lucio Rodríguez, situado en la calle de Postas. Rápidamente, adquirió proporciones pavorosas, prendiendo en los inmediatos edificios. Los enfermos del vecino Hospital Provincial fueron trasladados a la Iglesia de San Juan. Los bomberos prestaron servicio en los restos de la industria durante cerca de tres meses.

## Raid de Aviación

En el mes de mayo de 1916, nuestra aviación militar intentó un vuelo de Madrid a Cartagena con escala en Albacete. Se improvisó aeródromo en los ejidos de la Feria. Tiempos heroicos para la aviación, la empresa fue pródiga en peripecias. El teniente Zubia, al aterrizar en nuestra ciudad, chocó contra el brocal de un pozo. Varios aparatos sufrieron averías por distintas causas. Uno de los pocos que llegó a Cartagena fue el pilotado por el Infante don Alfonso de Orleans y de Borbón, que aparece en la foto junto al comandante Aymat, observador de su aparato. El señor barbudo con aire de mariscal francés es don Bienvenido Alcaraz, jefe a la sazón de la Guardia Municipal. (Seis números, un cabo y un sargento).



## Patria, Fides, Amor

Canto encendido de patrio amor, armonías poéticas, gentileza, belleza, ciencia, cultura: Juegos Florales.

Los que evocamos, organizados por Ateneo Albacetense, se celebraron en la Feria del año 1915, siendo su Reina la bella señorita Conchita Herrero, acompañada por sus damas de honor las encantadoras jóvenes Lolita Simonet, Carmen Montoya, Delia Blanc, Eugenia Escobar, Pilar Sainz de Baranda y Mercedes Cabot, y sus pajes las preciosas niñas Enriqueta Colomer e Inesita López-Uicazo. (De izquierda a derecha en la foto).

Actuó de mantenedor Augusto Barcia, obteniendo la Flor natural el poeta Narciso Díaz de Escobar.

## El batallón infantil

En el año 1905 se organizó una tropa infantil en nuestra ciudad.

La chiquillería acogió entusiasmada el castrense juego que la apartaba de otros menos nobles y más peligrosos. Los perros pudieron pulular tranquilos por las calles.

He aquí una compañía de diminutos guerreros ejercitándose en la esgrima de fusil.





### Entierro de don Saturnino López

El día 21 de junio de 1912 falleció este ilustre filántropo, benefactor y hijo predilecto de nuestra ciudad, a la que cedió el manantial que la abastece de aguas potables y regaló el Grupo Escolar del Paseo de la Feria.

Fue su vivir una constante práctica de la caridad.

El acto de su entierro constituyó una impresionante manifestación popular de sincero pesar, asistiendo a él el Ayuntamiento en pleno y la Banda Municipal de Música.



### El Salón Liceo

En la planta baja del Casino Artístico, en los que fueron su elegante Salón japonés y el menos elegante destinado a tirarle de la oreja a Jorge, se construyó este teatrillo del que ya apenas su nombre queda.

Dos excelentes artistas: César Alvarez Dumont y Emilio González Pola — pintor y escultor, respectivamente — llevaron a efecto su decoración.

Fue inaugurado por la compañía de Luis Echaide — que con ella aparece en el escenario —, representándose "El Místico". Ello aconteció en un día de Feria del año 1910.

Coincidente su época con la de gran boga de las variedades, este espectáculo con el cinematográfico fueron la constante del Salón Liceo.

### ¡Aquellas Becerradas!

Antaño, solían celebrarse numerosos festivales tau-rino-benéficos organizados por los gremios de dependientes de comercio, panaderos, peluqueros..., o por distinguidos jóvenes de nuestra localidad, como estos que aparecen en el grabado (lidiadores bigotudos, algunos, a lo Félix Robert o Ponciano Díaz), que, a beneficio de "La Gota de Leche", se las entendieron con reses de don Agustín Flores el día 11 de julio de 1915, siendo, de izquierda a derecha: Teófilo Risueño, José Sevilla, Fernando Montoya, Alfonso Sabater, Clemente Vergara y el señor Solares; quien, tal vez por actuar de picador, se mantiene a respetuosa distancia de los maestros.



### El primer automóvil

que llegó a nuestra capital fue esta especie de tartana motorizada, propiedad de los ilustres actores María Guerrero y Fernando Díaz de Mendoza; fenómeno que se produjo un día del invierno del año 1905.

En la foto — dedicada por doña María a don Gabriel Navarro — aparece éste observando absorto el mastodóntico vehículo.

[MATEOS comentó estas fotos de su archivo]

La Caja de Ahorros y Monte de Piedad de Valencia, sirve los intereses de Albacete y provincia desde el año 1940, procurando el incremento de su economía.

---

Ha facilitado, hasta la fecha, 5.300 préstamos por un total de más de 60 millones de pesetas, destinadas preferentemente a la mejora de la agricultura y a la ayuda de las clases necesitadas.

---

Los saldos de ahorro que administra se elevan a más de **tres mil millones** de pesetas

---

**La Caja de Ahorros y Monte de Piedad construye actualmente en Albacete, y en su Zona Residencial del Parque, TRES BLOQUES DE VIVIENDAS, con un total de CINCUENTA Y DOS, que se destinan a sus clientes de ahorro. Esta es la primera de las obras sociales proyectadas para Albacete.**

---

Esta Institución benéfico-social fundada el 12 de Mayo del año 1.878, está galardonada por el Gobierno Español con la medalla "Al mérito en el Ahorro" y el Ayuntamiento de Valencia le concedió "La Medalla de la Gratitude de la Ciudad".

---

Oficina en ALBACETE, (Capital): calle Marqués de Molíns, 11

Oficinas en provincia:

ALMANSA, calle San Francisco, 17

HELLIN, calle Antonio Falcón, 5

LA RODA, plaza Mayor, 18

VILLARROBLEDO, calle Virrey Morcillo, 18

Pendientes de apertura las oficinas en Elche de la Sierra y Tobarra.

Dispone, además, de las oficinas siguientes:

13 agencias urbanas en Valencia, (Capital)

77 sucursales en la provincia de Valencia

1 sucursal en Villarreal de los Infantes (Castellón)

1 agencia en Madrid.

---

A través de todas sus Oficinas, la Caja de Ahorros y Monte de Piedad, derrama el bien mediante sus operaciones, sus servicios, y sus obras sociales.

RECORDANDO A "CHICUELO II"

# Jamaica, la isla maldita



En vísperas de su viaje, me fue presentado y hablamos; no de toros por ser yo un mediano aficionado. Provocar este tema, lo consideraba profanar ese culto del valor y del arte de la lidia, ante el idolo poseedor de ese misterioso don. Distrajé la atención del maestro hacia otro arte para mí más conocido y practicado, el de la caza, y quedó grabada su invitación: "a mi regreso iremos de perdices". Su ofrecimiento truncado, incumplido, fue tan espontaneo y sincero... Lamento tu falta, Manuel Jiménez. Me he perdido una cacería y también un amigo, pero más ha de sentir tu ausencia tu pobre madre, tus hermanos y la afición entera.

La isla antillana de Jamaica, donde encontró la muerte el valeroso torero "Chicuelo II", está situada en el corazón del trópico a 90 millas al sur de Cuba, aunque algo separada del grupo que forma el arco del Caribe. Su historia está llena de episodios sangrientos; primero perteneció a España, la nación descubridora, que la ocupó desde el año 1494, hasta el 1655, en que, después de grandes luchas por tierra y por mar, cayó en manos de los ingleses. Es la isla mayor de las posesiones de la Gran Bretaña, en el conjunto de las llamadas Indias Occidentales.

Por el mar que circunda a Jamaica, desplegaron sus banderas e hicieron rugir sus cañones los buques piratas, al amparo de sus bases y de sus refugios, instalados en casi ocultas ensenadas de sus costas, festoneadas por una exuberante y atrayente vegetación tropical. En la conocida obra filmada que lleva por título "Posada Jamaica", se describen escenas de refinamiento y maldad de los salteadores, que cambiaban las luces de señales de la costa, provocando naufragios o arribadas engañosas para desvalijar las naves y apresar a sus tripulantes.

Port-Royal, la antigua capital de la isla, se hizo famosa, y estuvo considerada como la ciudad más rica y perversa del mundo. No menos importante es la actual capital, Kingston, con más de 390.000 habitantes, la mayoría negros, aunque apacibles, acogedora y espléndida, donde el forastero encuentra cuanto puede haber en las más modernas y populosas urbes.



Por su posición en las rutas marinas del Atlántico, su benigno clima, sus doradas playas, la belleza paradisiaca de sus campos y el trato afable de sus moradores, la isla de Jamaica es un bello lugar para los placeres y el descanso, por lo que la corriente turística ha hecho de aquellos lugares sitio de sus preferencias.

Aún pervive el nombre acusador de la Isla del Pirata, con que se designa a Jamaica, por lo que van parejas la atención del forastero en las reminiscencias del pasado con la paz y el bienestar de hoy. En donde se levantaban los poblados de caña y adobe, lucen su arquitectura espléndida suntuosos hoteles y lujosas estancias; sus floridos parques y jardines, y sus calzadas de reluciente asfalto, ponen una nota de refinamiento moderno; también, la naturaleza bravia se muestra subyugante y atractiva, con su primitivo esplendor, propio del paisaje antillano.

Isla de tierra generosa, de caudalosos ríos, de lujuriosa vegetación, es la en que, un torero español, lleno de vigor, de valor y de arte, en-



contró la muerte, tantas otras veces cercana a él en los ruedos, cuando en la lucha con el toro recibía el aplauso multitudinario, en las tardes triunfales.

Cayó el diestro valiente de lo alto, porque en fama, riqueza y arte en lo alto estaba; sus alas, más recias que las de Icaro, también fueron quemadas por el ardiente sol. A buen seguro, en el dramático instante del tránsito supremo, los últimos suspiros fueron para la madre amorosa y para su patria lejana.

¡Qué pena, Señor! Morir bajo un cielo luminoso, y sobre un suelo de esmeraldas de esa Jamaica, en tierra extraña, que será para nosotros LA ISLA MALDITA.

Angel GARCIA DEL VAL

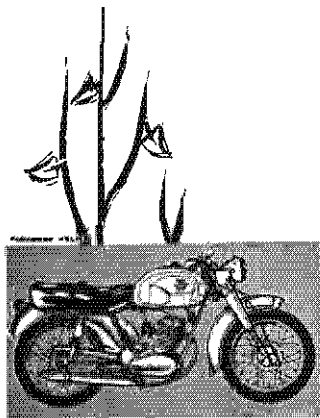

motocicletas  
**M.V.**



Modelo T R. 125 cc.

**CUATRO TIEMPOS**

- Emplea como carburante gasolina sola sin mezcla de aceite
- Mas comodidad al manejar
- Menor costo de funcionamiento por menor consumo de aceite
- Mas limpieza
- Toda la experiencia de decadas motorista te servira para elegir este nuevo modelo, queja el servicio de la produccion comercial



MOTOCARRO

**AVIA 200 c. c.**

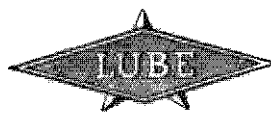

**LUBE-NSU**

**PRESENTA**

Su modelo **RENN 125** de gran rapidez y belleza de líneas.

Sus modelos **125** y **99 S.**

Su modelo **73.**

Para Vd. Señorita también **LUBE-NSU** fabrica su Velomotor **Quikty**, ideal para sus desplazamientos en capital.



**Compra-Venta de Automóviles y Camiones**

Distribuidor de estas marcas para Albacete y provincia:

**ERVIGIO GONZALEZ NAVARRO**

Marqués de Villores, 2 y Tinte, 4 - Teléfono 3209 - **ALBACETE**

## El "Albacete Balompié" en la próxima temporada

El año pasado escribía en esta misma revista sobre nuestro "Albacete Balompié", y apuntaba que no era posible querer tener buen futbol a base de que descansase el peso económico en un solo hombre, como venía ocurriendo con nuestro presidente don Policarpo Tornero Lajara. Y me hacía eco de la idea lanzada en una Asamblea General por el doctor

señor Rodríguez Vellando de aumentar los ingresos iniciales por el sistema de "puntos", a fin de contar con un acervo económico capaz de atender el problema de los fichajes en el principio de la temporada, cuando no hay taquillas y, desgraciadamente, los ingresos normales por cobro de cuotas de socio disminuyen.

Pues bien; este año se ha producido un hecho un tanto significativo, que ha venido a superar lo que nuestra mente soñadora pudiese imaginar. Y este hecho ha sido la unión a nuestro presidente de un grupo de hombres desinteresados, amantes del futbol y de nuestra ciudad, que han puesto a contribución su valiosa ayuda económica. Ha habido dos ingresos iniciales: el obtenido por "puntos" y el de la aportación económica, en cuantía considerable, de los señores directivos. Y el resultado ya lo hemos visto; el Albacete Balompié ha podido reunir, a las órdenes de su preparador Pedro Gutiérrez Alarcón, un plantel de jugadores de gran clase, que nos hace presagiar un año deportivo muy interesante para nuestros colores y, sobre todo, para nuestra aspiración inmediata de ascenso.



Por otra parte, en esta temporada se inaugurará el nuevo Estadio Carlos Belmonte y, precisamente cuando estas líneas vean la luz, estaremos en vísperas de presenciar tan magno acontecimiento. Consecuencia inmediata ha de ser la mayor afluencia de público, lo que, unido a la mejor calidad de nuestro futbol, determinará un fortalecimiento de la economía de nuestro Club. Aplicando la lógica y razonando en el sentido de que el espectador tendrá una comodidad extraordinaria y que se hará más asequible el acceso al campo de los menos pudientes, la consecuencia es la que apuntamos.

El panorama deportivo no puede ser más halagador. ¡Que Dios nos depara a todos la dicha de poder disfrutar, viendo realidad viva lo tantas veces soñado: Un gran equipo en un gran Estadio!

Y para terminar, he aquí el cuadro de jugadores para la próxima temporada: Dagoberto Moll, Antonio Timor, Angel Salazar, Antonio Moreno, Manuel Salas, Julio Mateo, Ambrosio Lázaro, Emilio Aparicio, Jesús Bazaco, Bienvenido López, Justino Pérez-Serrano, Pedro Vicente, Eduardo Contreras, Luis-Frutos, Juan Simón, Antonio Fuentes, Cesáreo Marín, Jesús Illán, José Baila y Manuel García (del Juvenil).

Y he aquí también los señores que componen la Junta Directiva: Presidente, D. Policarpo Tornero Lajara; vicepresidentes, D. Valentín Cuervas Mons, D. José Zafrilla Valera, D. Víctor-Mario Ontalba y D. Andrés Calero Calero; secretario, D. Francisco Martínez Campos; vicesecretario, D. Antonio López Bleda; secretario técnico, D. Juan Pérez Bellot; contador, D. Adolfo Díaz Henares; vicecontador, D. Miguel Sánchez Gabaldón; tesorero, D. Juan Martínez Cuervo; y señores vocales cuyos nombres omitimos por falta de espacio. Asesor religioso, Reverendo Padre D. Ramón Más.

Que, al hacer el resumen deportivo del año próximo, pueda cantar las albricias de lo que en el corazón de todos está y, sobre todo, de lo más importante: nuestro agradecimiento.

Gerardo NOHALES



## PARA UNA EXPC

Belda no necesita ya de ac  
recibido, en varias ocasiones,

Pero él, como auténtico a  
cho y trata de avanzar con au  
grafía, en el que tantos no son  
ambición que captar vulgarm

Belda siente la inquietud d  
en cualquier instante. Y, así, c  
a la poesía. Muchas de sus fo  
gráficos, con una carga de sug

Ahora prepara una exposi  
nuestra ciudad. A ella irán est  
nuestra contemplación. Pren  
aciertos.

“Arte seco y recio, como  
ha escrito Angel del Valle. Y  
toda la seca reciedumbre de l  
por derecho propio en la inm



## ON DE BELDA

s. Su madurez artística ha  
ldarazo crítico.

no se siente nunca satisfe-  
en ese camino de la foto-  
que artesanos sin otra  
realidad circundante.

múltiple llamada del arte  
mpre entrada en su tarea  
as no son sino poemas  
as que encanta.

para el próximo otoño en  
tos" que hoy adelanta a  
tura de toda suerte de

npos de la Mancha Alta",  
fecto, Belda ha captado  
pos manchegos, inscritos  
lad del Arte universal.



# "NO A LA VIDA, AL AMOR..."

("Mi corazón está donde ha nacido,  
no a la vida, al amor, cerca del Duero...")

Antonio MACHADO.)

"Según una ponencia paraguaya, el último Congreso de Academias de la Lengua, celebrado en Bogotá, ha decidido: *Apoyar la iniciativa de la Real Academia Española de la Lengua sobre repatriación de los restos mortales del poeta español Antonio Machado, sepultado en Collioure...*"

(De los periódicos)

YO quiero apostillar desde estas planas la interrogante que en *A B C* se ha hecho Miguel Pérez Ferrero. Respuesta no difícil, claro es que a la luz sentimental. Sólo a esta luz de alma, digo, porque ignoro qué razones de otra índole habrá para hacer aconsejable este, ese o aquel otro lugar. Duda el excelente biógrafo de los Machado: "Al abrigar ahora el proyecto de la Real Academia Española de repatriar los restos de Antonio Machado, ¿en qué lugar habrá pensado para el definitivo reposo del poeta?" "¿Soria, Baeza, Segovia?" —se ha preguntado también el autor de "Vida de Antonio Machado y Manuel"— ¿Y por qué la pregunta? ¿Y a quién puede dirigirse estando tan viva la respuesta en las propias palabras amantes y reiterativas del poeta? La contestación que creemos ver palpitar en las páginas machadianas.

Esa tremenda elegía que constituye la trascendente madurez de la obra de Antonio Machado —imposible de leer, de releer, de reflexionar sin sentir el más viril escalofrío— se inició en las calles donde el alma del poeta nació a su más grande amor. No nos es difícil seguir, estrofa a estrofa, un lancinante itinerario. Desde la melancólica —y garbosa— ironía:

"Y la niña que yo quiero  
¡ay! ¡preferirá casarse  
con un mocito barbero!",

hasta la franca, aterrorizada huída después del óbito de Leonor, y los incesantes retornos a los amados horizontes, Soria y el Duero forran de eternidad el corazón de Antonio, así como la ciudad y el río cobran categoría eterna gracias al verso más noble, más profundamente serio, más humano con que pudieron vestirse los poemas de amor.

Lejos había quedado, efectivamente, *la pobre loba, muerta*. Más lejos todavía el *huerto claro donde madura el limonero*, del sevillano palacio de los Alba. Es en las parameras sorianas donde nacen —en el más extenso sentido— el poeta y lo que amorosamente cuida y estima: su amoroso y fecundo latido. Otras también predilectas ciudades —de su naturaleza, de su profesorado...— quedan detrás del impresionante telón de fondo que no le abandonará nunca. Así canta:

"Alamos del amor, cerca del agua  
que corre, pasa y sueña,  
álamos de las márgenes del Duero,  
conmigo vais, mi corazón os lleva";

insistiendo, después, para que no haya duda de que el Duero se ha incorporado a los torrentes de su sangre, y que las tierras de la más sensacional intuición machadiana —*¡tan tristes que tienen alma!*— están también clamando por la presencia física de su cantor:

"En la desesperanza y en la melancolía  
de tu recuerdo, Soria, mi corazón se abreve.  
Tierra de alma toda, hacia la tierra mía,  
por los floridos valles, mi corazón te lleva."

"Subirás a los picos del Moncayo bravío;  
bajarás a los valles donde el Duero reposa;  
mirarás a las aguas siempre iguales del río  
que conoce los rumbos del poema y la prosa"

Ramón BELLO BAÑÓN

(De su "Carta crepuscular  
a Antonio Machado")





"En Córdoba, la serrana,  
en Sevilla marinera...

hacia la fuente del Duero  
mi corazón ¡Soria pura!  
se tornaba..."

¡Volviéndosele todo Soria el corazón!

Decíamos que es fácilmente grato —no aquí, pues la brevedad lo impide, pero sí en la amplitud de un tentador ensayo— trazar sobre un mapa ideal —y real— la senda, idas y vueltas, del sentir amoroso del poeta. Cada paso, un verso. No podemos. Apelamos a la memoria del lector en donde resonará, sin duda, la nunca interrumpida canción leal a la ciudad en donde se escribió la trágica ecuación Leonor-Antonio.

"¡Alta paramera  
donde corre el Duero niño,  
tierra donde está su tierra!"

Pongamos fin a la demasía de estas líneas. Y si bien, para nosotros, es, en el sentido que hemos apuntado, ociosa la pregunta..., cuando vuelva el maestro, ¿a dónde iremos a devolverle el *más cordial saludo* con que quiso condecorar nuestra amistad? Quizás en el misterio becqueriano de un nocturno de Soria, su cálido aliento volverá a estremecerse tan fiel a su profunda metafísica de la esperanza...

"¿No ves, Leonor, los álamos del río  
con sus ramajes yertos?  
Mira el Moncayo, azul y blanco; dame  
tu mano y paseemos..."

Enrique SORIANO



*Al maestro Soriano, con el más cordial  
saludo de  
Antonio Machado*

## ME PREGUNTAS...

("—Dime cómo era Soria, amigo mío"  
Juan ALCAIDE SANCHEZ)

Me preguntas: "Y Soria ¿cómo era?"  
¿Cómo era...? ¿Y yo, cómo era, amigo mío?  
¿cómo aquel día de celeste frío  
que en el alma dejó su hora primera?

No bastará ninguna primavera,  
ninguna rosa roja del estío  
para olvidar aquel helado río,  
aquel nidal del pino en la ribera.

Pero cuando por Soria me preguntas,  
¿qué contestar si nuestras voces juntas  
están allí donde el Urbión crecía

con la nieve, el pinar y el nido eterno  
del corazón que, en medio del invierno,  
oye decir y canta todavía?

José GARCIA NIETO

## CABALLITOS

Tournez, tournez, chevaux de bois  
VERLAINE

Pegasos, lindos pegasos,  
caballitos de madera.

Yo conocí, siendo niño,  
la alegría de dar vueltas  
sobre un corcel colorado,  
en una noche de fiesta.

En el aire polvoriento  
chispeaban las candelas,  
y la noche azul ardía  
toda sembrada de estrellas.

¡Alegrías infantiles  
que cuestan una moneda  
de cobre, lindos pegasos,  
caballitos de madera!

Antonio MACHADO

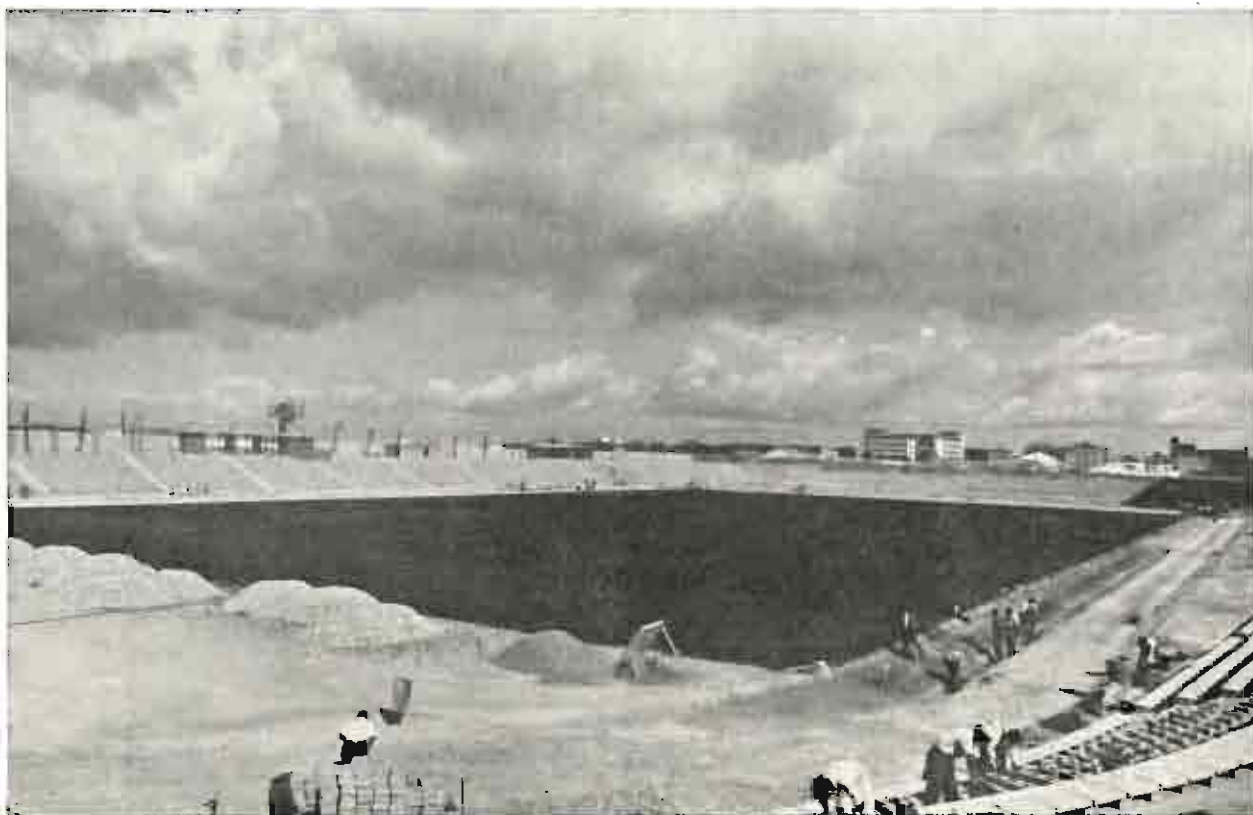

Se ha trabajado afanosamente para lograr, en la presente feria, la inauguración del Campo Municipal de Deportes, enfrentándose —buen festejo— los equipos de Sevilla y Albacete. “El estadio olímpico, expresión de la salud y vigor físico de la juventud —afirmó Su Santidad Pío XII—, parece como que completa la fisonomía de la urbe...”

## EL ESTADIO DE ALBACETE

A través de la prolongación de la Avenida Rodríguez Acosta —todavía en construcción—, nos llegamos hasta el Estadio.

Nada más traspasar los umbrales de su valla, un maravilloso espectáculo salta a la vista: el inmenso óvalo, en cuyo interior se divisa el campo de fútbol con su bien cuidada “alfombra verde”, resaltando a los rayos del sol y ofreciendo gran contraste con el ceniciento color de las pistas de atletismo, que se extienden a su alrededor en una cuerda de cuatrocientos metros, mientras a espaldas de las porterías se sitúan otras para lanzamiento, saltos y un campo de baloncesto. Rodeando todo esto, como gigante que quisiera abarcar con sus poderosos brazos todo lo que dentro se aloja, se encuentra el graderío con capacidad para quince mil espectadores, de los cuales nueve mil estarán cómodamente sentados.

Circundando el campo de fútbol, se halla el lugar destinado para un gimnasio cubierto, piscina, campo de entrenamiento —que será habilitado para la práctica del rugby—, seis pistas de tenis, dos canchas de baloncesto y un cam-

po de hockey sobre patines. En suma, todo un gran complejo deportivo que, en un plazo no muy lejano, podrá ser utilizado.

Como remate a todo lo relacionado, sobre la puerta de entrada principal, se yergue majestuosa y altiva una torre de diecisiete metros que, muy cercana a la arteria vital de las carreteras de la ciudad, quiere dar a conocer a todos los que por éstas transitan, la realización de lo que hasta hace muy poco tiempo era un sueño lejano de los albacetenses y hoy día, gracias a todos, en especial a su arquitecto el alcalde don Carlos Belmonte, se ha convertido en una espléndida realidad.

Antonio HERVAS

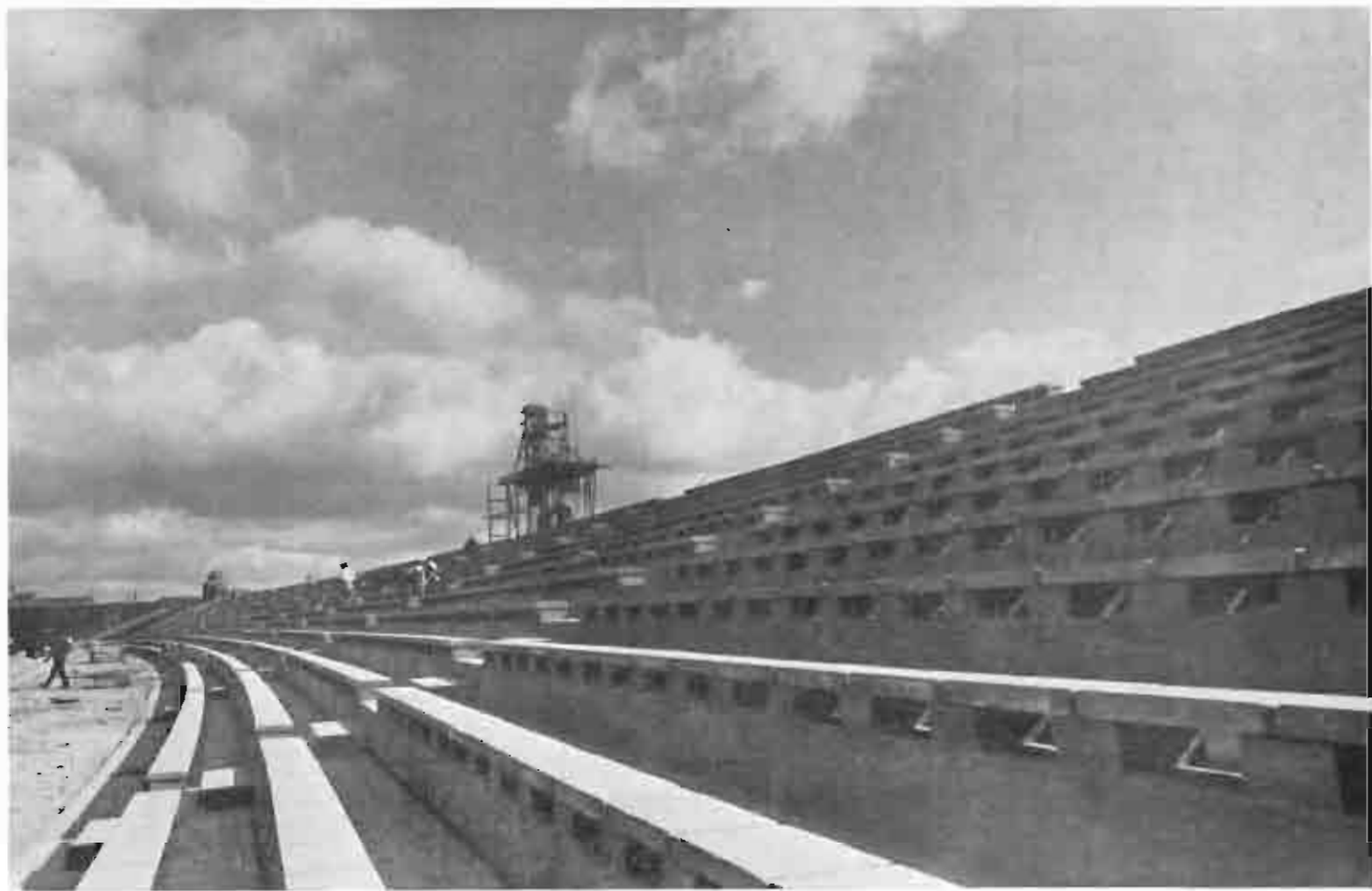

**Mahou**  
CERVEZAS DE CALIDAD

DISTRIBUIDOR:

Vda. de José Antonio López Picazo



San Antonia, 30 - Teléfono 2004 - ALBACETE

**INDUSTRIAS "JUAREZ" - Hellín**

Representante en Albacete: PEDRO GUIRADO RUIZ - Ríos Rosas, 36 - Teléfono 2063



INSTITUTO CAJAL  
ANTES LABORATORIO  
DE INVESTIGACIONES BIOLÓGICAS  
PASEO DE ATOCHA, 13

Madrid 19 de Mayo de 1922

Excmo. Sr. Dn. Gervasio Fernández  
Alcalde del Ayuntamiento de Albacete.

Mi distinguido amigo: Con íntima satisfacción he recibido la noticia de que ese ilustre Concejo ha acordado bautizar con mi nombre una calle de la ciudad de Albacete.

Tan alta prueba de consideración me enorgullece como español y como hombre de Laboratorio porque demuestra la cultura de ese Municipio y su noble y patriótico deseo de honrar y enaltecer a la ciencia española y a su más modesto cultivador.

Tenga V. la bondad de dar en mi nombre las más cordiales gracias a sus dignos compañeros de Corporación y V. reciba, con la expresión de reconocimiento el testimonio de mi altísima consideración y profunda simpatía.

*S. Ramón y Cajal*

**TOSTADEROS DE CAFÉ**

**“LOHER”**

**CALIDAD Y PUREZA GARANTIZADAS**

**Hipólito López Martínez**

Coloniales - Aceites - Legumbres - Frutos Secos



**Ramón y Cajal, 2**

**ALBACETE**

**Teléfono 1451**

**ANIS LAS CADENAS**

*De finisimo paladar*

Representante para Albacete y su provincia:  
PEDRO GUIRADO RUIZ  
Ríos Rosas, 36

**CARLOS ABELLANET**

(Marca y nombre registrado)

FABRICA EN

**BELENYA (Barcelona)**

**GRAN FABRICA DE SALCHICHON**

Elaboración de todos los productos derivados del cerdo

**Productora Tocinera, S. A.**

**BARCELONA**

**Representante provincial: VDA. DE ENRIQUE JAVEGA, E HIJOS**

Dionisio Aecbal, 6

Teléfono 2471

**ALBACETE**

La moderna plaza del Caudillo vino a sustituir al viejo Altozano del Albacete de ayer.

He ahí el corazón de la ciudad, de esta ágil y vibrante capitana de la eterna Llanura, latiendo con fuerte ritmo juvenil.

Ciudad manchega, dispuesta para las más audaces singladuras: el fuego de Santelmo, en tus mástiles, son las luces de tus triunfos por el mar de tierra...

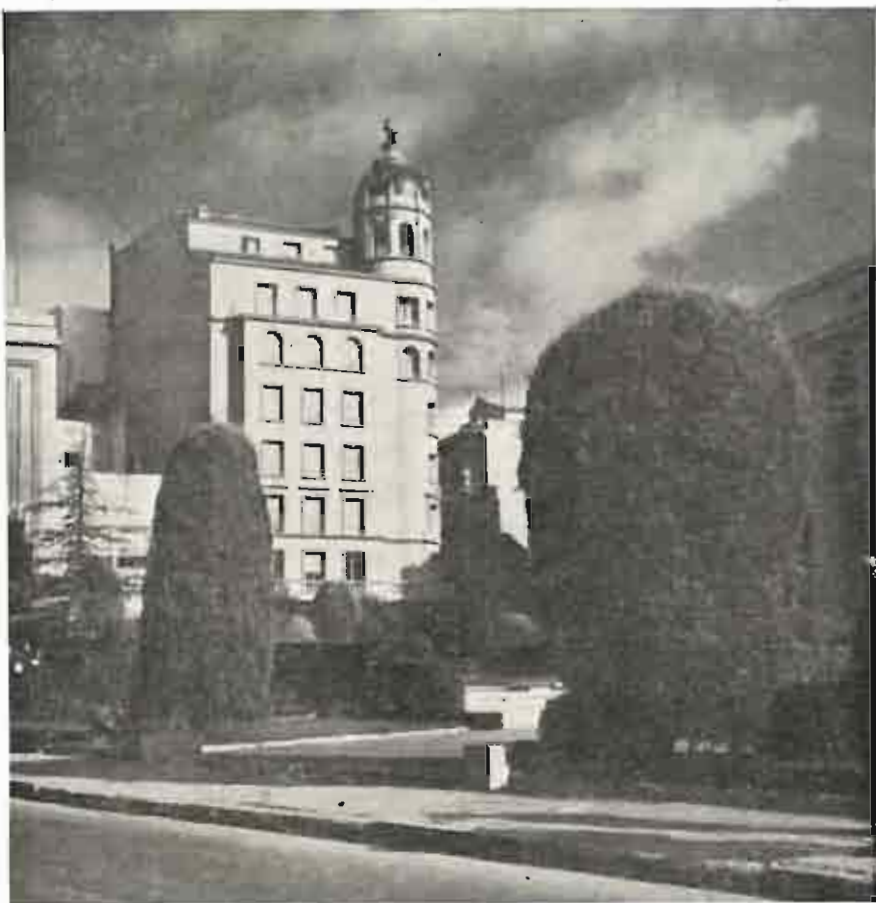

## TRIPTICO DE LA MATERNIDAD

I

La madre fue juventud  
Y ahora es ya como una flor  
abierta por el amor  
para dar su plenitud.  
¡fruto de amor! Magnitud  
de un milagro en lontananza.  
¡Milagro que, lento, avanza  
hacia el fin entre dolores!  
¡La madre, flor de las flores  
Y el hijo, flor de esperanzal

II

El milagro en su esplendor  
brota, al fin, maravilloso...  
Y es un triunfo clamoroso  
del dolor por el amor,



al nacer por el dolor,  
el hijo. Maternidad  
para que haya eternidad.  
¡Desgarro en cruel herida  
para alumbrar otra vida  
con la más pura verdad!

III

Y cuando ya se hizo dos  
la unidad y el fruto vino,  
un ángel pisa el camino  
que puede llevarlo a Dios...  
La madre camina en pos  
del hijo que ya es su orgullo.  
¡De ese hijo suyo, tan suyo  
que, mientras suave lo mece,  
en su corazón florece  
la gracia azul del arrullo!

Antonio ANDUJAR



# Quijotes

Por

ALBERTO MATEOS



MOMENTO ANGUSTIOSO

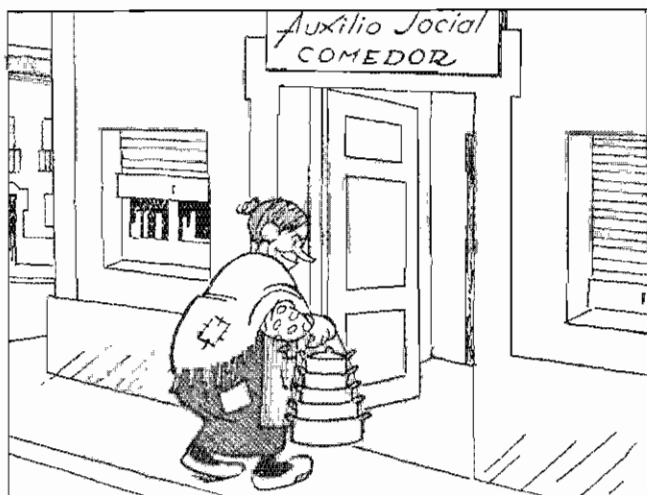

IRONÍAS DE LA SUERTE

Lo que le tocó en la rifa.

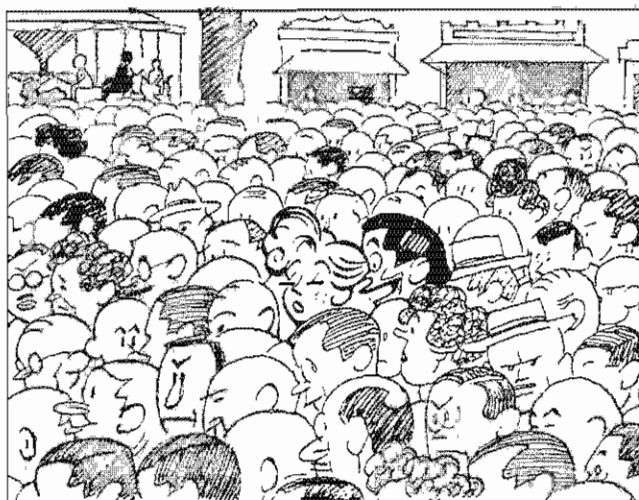

SALIDA DE LA CORRIDA

—Caballero: hágaue el favor de retirarse.

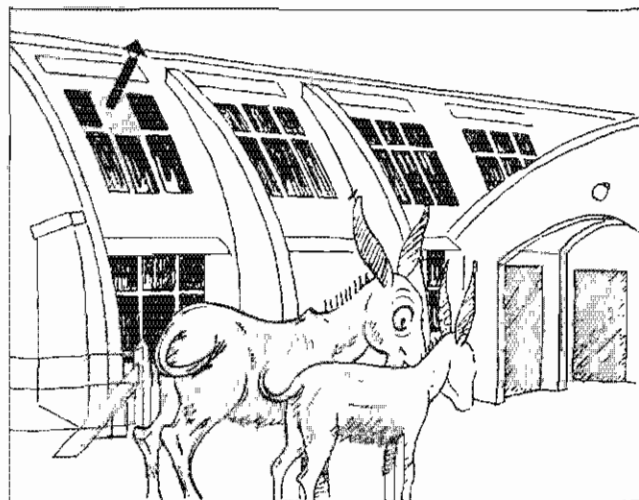

PEDAGOGÍA EN LA CUERDA

—No se te ocurra meterte ahí, hijo mío, que a todo el que entra lo desasnán.



TIEMPOS MODERNOS

—¡Hasta la buena ventura han mecaizado!

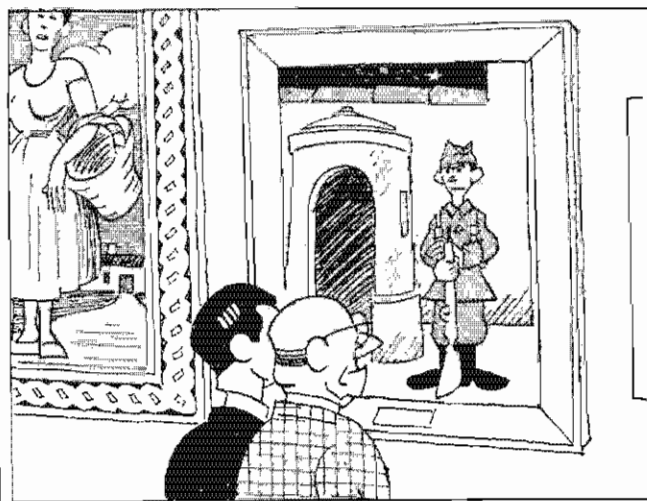

EXPOSICIÓN ARTÍSTICA

El cuadro titulado "Noche de feria en la garita", que está siendo muy celebrado.



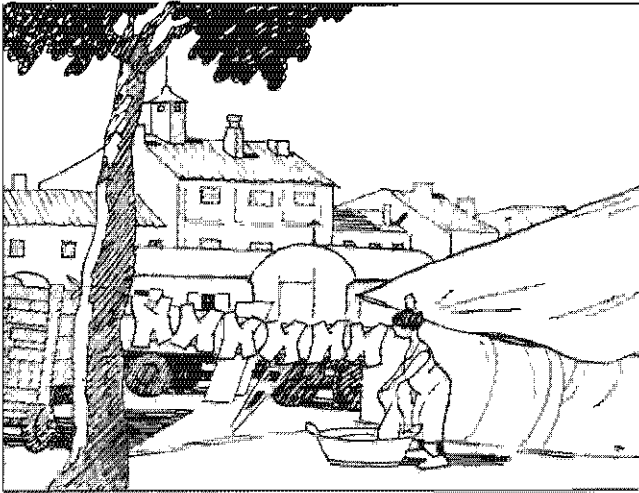

### EL CIRCO POR DENTRO

La esposa del temerario domador de tigres hace la colada semanal.

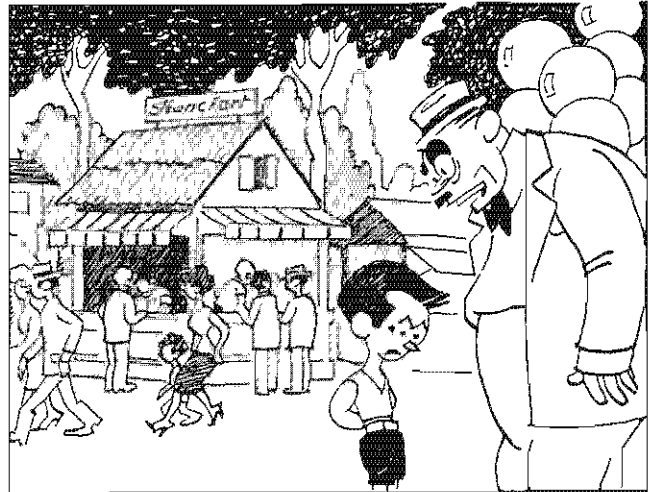

### LOS INSACIABLES

—No tienes hartura. Has visto la salida de los toros. Te he llevado a la Cuerda, a los Jardiniños, al interior de la Feria, y aún tienes la desfachatez de pedir que te compre un globito...



### CIRCULO EXTERIOR

—Me parece que debemos borrar el rótulo de los del año pasado.



### PRUEBE SU FUERZA

—¡Ah!; pues sí que me han sentado bien las inyecciones reconstituyentes.

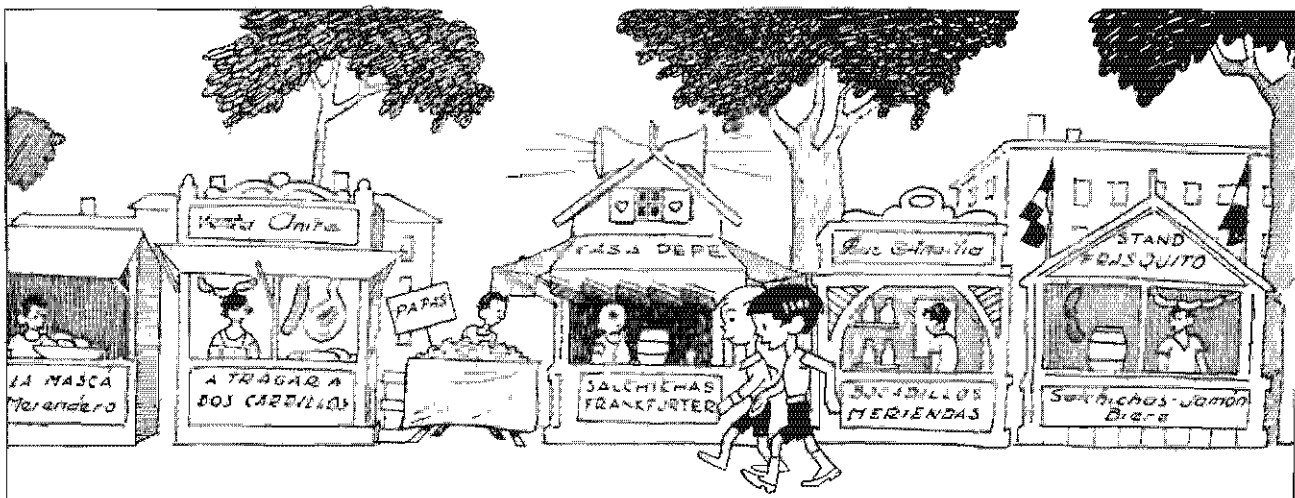

### FERIA ALIMENTICIA

—¡Animo, Luisín! No perdamos la esperanza de que haya unos caballitos.



# Gitanos en La feria

Aparte su intimidad sentimentalmente anárquica y soñadora y su saber de coro las artes de la pícarasca —son pícaros por pobres, que “pobreza y picardía salieron de la misma cantera”—, es cualidad acusada del gitano su profilaxis contra el trabajo; ese su modo de vivir preservado de la bíblica maldición. Mas, ¡ay!, los tiempos que corremos no deben de ser propicios a su norma vital, y la prevención se ha desbaratado. Y trabajan. Los he visto y compadecido afanados en faenas del campo. ¡Señor, Señor! ¡Los gitanos trabajando corporalmente! ¡Y en la tierra, que ellos sólo quieren para andarla por sus infinitos caminos! ¡*Dai de los calés!* (¡Madre de los gitanos!).

Multitud de individuos de esta secta misteriosa y pintoresca, llegados que son los días de nuestras solemnes fiestas septembrinas, cuando la ciudad adquiere plenitud de visión e intensidad de perspectiva, afluyen a ella desde las treinta y dos direcciones de la rosa de los vientos.

Los hay de distinta condición: los principales, los bien *jateados*, los ricos; los acomodados, sedentarios y caseros como aquéllos, como nuestros gitanos de la calle de los Baños, la de más solera *calé* de Albacete; y los humildes, los nómadas, los parias, los que llegan con una bestia maulona o llena de mataduras, o sin más bagaje que su inmenso tesoro de ingenio y fantasía. Estos, que son la mayoría, pululan por la Cuerda melancólicos, sucios, esmirriados; andares garbosos, cinturas quebradas, revolveras zañas bajo los anchos sombreros, sangrías de claveles en los endrinos cabellos aceitosos, randas, volantes, peinecillos, pañolillos de talle...

Su estancia en la Feria es un ingenioso batallar por el cotidiano sustento. Las mujeres y los chiquillos se desparraman por el ferial. Ellas ofreciendo canastillas que sus manos tejieron, o proponiendo la sibilina predicción del porvenir; —¿Te la digo, resalao, que tiés carita de emperador?; o, en última instancia, mendigando:

—Una limosnita pa mis churumbeles que me están esperando con la boca abierta como pájaros culones. La chiquillería, sucia y andrajosa, pedigüeña, molesta y pegajosa a todo lo ancho y largo de la Feria.

Para ellos, para los hombres, la actividad preferida es el chalaneo, el trato —venta o cambalache— que es el finibusterre de la pícarasca, o *la chachipén*, como ellos dicen.

Conocen las mañas para comunicar apariencia ju-



venil a un vetusto animal. Saben que una guindilla bajo el rabo convierte una bestia tullida en alegre trotón. Son diestros en el manejo de la lima para remozar la dentadura de un *matusalén*. ¡Qué artes y que mañas no sabrán los gitanos!

En las horas de mayor actividad, cuando el hormiguero de la Cuerda parece hervir bajo la lumbrada solar, se les ve ir y venir de un lado a otro, venteando como perros perdigueros a la husma de alguien con quien hacer negocio.

—Caballero: ¿quién osté un animal de capricho, si



es usted caprichoso?— pregunta el calé a un presunto comprador.

—Venga osté acá, caballero, y vea esta perli- ta e mis ojos.

Y lo lleva junto a un jamelguillo que rodean otros gitanos con los que el ofertante se ha dado de ojo.

—¿Qué le parece este coralito fino? ¿Que está flaco? ¡Quéva a estar! Presumío que es el animal y quié conservar la linia.

Tras un verdadero alarde de lagotería y em- baucamiento, el campesino ofrece un billete por el caballo; el gitano quiere dos. El payo no da más. El cañí, ante lo firme de su postura, lo to- ma por el brazo, lo separa del grupo y en tono confi- dencial y persuasivo, continúa su palique en pro del segundo *pápiro*.

—Esto lo va a arreglar la sin hueso, y piano piani- to, que ni vamos a segar cebá ni a alcanzar en Roma alguna vacante. Osté me va a escuchar con el orden que merezco, que un caballero como osté no pué quedar derrumbable ante otro caballero. Sea osté prudente y no quiá quitar ese billete, que una naran- ja de menos no suele hacer buena carga.

Todo el ingenio del gitano se estrella contra la de- cisión irrevocable del labriego, que toma las de Villa- diego dejando al gitano con su coralito fino y en el estado de ánimo del caminante que ve ponerse el sol y sobrevenir la noche lóbrega y oscura.

—¡Ea!; pos ande osté ya y que Dios lo ampare y lo favorezca —dice el gitano al fugitivo, maldiciendo a seguida para su capote—: ¡Premita un *divé* que te partan el *garlochín* y no te den los *santolios*!

Y tras el cotidiano afanar, si los *mengues calés* les excitan los pulsos, llenándo- les el alma de ritmos y



cantares, bajo el nocturnal cielo opulento de estrellas, junto al carro en que viajan y en que viven, vibra la sonanta, tabletean las palmas, danza la gitanilla ondulante y bravía en el corro de jaleadores, y en el aire van quedando prendidos viejos estilos:

“¡Válgame Dios, compañera,  
cómo solivianta el aire  
tu falda, cuando amanecen  
por el aire tus andares!  
Primita, cuando amanece  
la aurora por tus portales”.

Así, entre cantos y bailes, cambalaches y ventas y... cuatrerías, cuando no liquidando cuentas pen- dientes entre familias, los gitanos siguen su azarosa vida por caminos y aldeas, pueblos y ferias, sin sus- tentar bandos, ni madrugar a dar memoriales, ni a solicitar favores —como dice el elocuente gitano

cervantino—; teniendo por do- rados techos y suntuosos pa- lacios sus barracas y movibles ranchos; por cuadros y países de Flandes los que la natura- leza ofrece a sus ojos; vivien- do, en conclusión, de su in- dustria y pico; y viviendo felices porque, contentándose con lo que tienen, tienen to- do lo que quieren.



(Texto, dibujos y fotos de MATEOS)



SALES EFERVESCENTES

JABON DE SALES

**Agua de CARABAÑA**

Agente de ventas para Albacete y su provincia: PEDRO GUIRADO RUIZ - Río Nosas, 36 - Teléfono 2063

# FERIA DE ALBACETE

SEPTIEMBRE 1960  
PROGRAMA OFICIAL

**Miércoles, 7.-**A las 6'30 de la tarde, en la Santa Iglesia Catedral, Solemne Salve en honor de nuestra Excelsa Patrona la Santísima Virgen de los Llanos.

A continuación, la Excmo. Corporación Municipal, acompañada de Autoridades y Jerarquías, trasladará la venerada Imagen, procesionalmente, al edificio de la Feria, con el itinerario siguiente: calle de Martínez Villena, Plaza del Caudillo y calles de Marqués de Molins, Mayor, Saturnino López y Feria.

A las 11 de la noche, Serenata en la Plaza del Caudillo, en honor de nuestra Excelsa Patrona, actuando el Grupo de Danzas de Educación y Descanso, de Córdoba, y la Banda Militar de la Base Americana de Torrejón de Ardoz, disparándose a continuación una artística traca.

**Jueves, 8.-**A las 10 de la mañana, en la Santa Iglesia Catedral, Solemne Misa de Pontifical en honor de la Excelsa Patrona de Albacete, oficiada por el Excmo. y Rvdmo. Sr. Obispo de la Diócesis.

A las 11'30, Cabalgata con ofrenda de productos agrícolas, a la Santísima Virgen de los Llanos.

## DE LA RIVA

Fino TRES PALMAS

Un Vino incomparable

Macharnudo OLOROSO

Un Jerez excelente

Coñac Viejo 1870

Un Coñac que no se discute

A las 1'30, con objeto de celebrar la festividad del día, el Excmo. Ayuntamiento obsequiará con una comida extraordinaria, a los ancianos acogidos en el Asilo de los Desamparados de esta Capital, que será amenizada por la Banda Municipal de Música.

A las 5 de la tarde, Desencajonada de los toros y novillos que han de lidiarse en las corridas de Feria.

A las 8 de la noche, inauguración de la Exposición Inter-regional de Artes Plásticas, organizada por el Servicio de Extensión Cultural de la Delegación Provincial de Organizaciones del Movimiento y el patrocinio del Excmo. Ayuntamiento.

A las 11'30 de la noche, en los Jardinillos de la Feria, Concierto Musical con la participación del Grupo de Danzas de Educación y Descanso, de Córdoba.

**Viernes, 9.-**A las 9 de la mañana, Gran Concurso Provincial de Arada, con importantes premios.

A las 9'30 de la mañana, en el campo de «La Pulgosa» Gran Concurso de Tiro al Plato, organizado por el Servicio de Deportes, de la Delegación Provincial de Organizaciones del Movimiento y el patrocinio del Excmo. Ayuntamiento, otorgándose valiosos premios a los ganadores.

A las 4'30 de la tarde, inauguración del Campo Municipal de Deportes, con una demostración del Club Deportivo TAJAMAR y la celebración de un partido de Fútbol entre los equipos SEVILLA C. de F., Primera División y el ALBACETE BALOMPIE.

A las 11'30, en la Caseta de los Jardinillos, FIESTA DE GALA, organizada por la Asamblea Local de la CRUZ ROJA ESPAÑOLA, a beneficio de la misma y bajo el patrocinio del Excmo. Ayuntamiento.

## NI FULANO. NI MENGANO. PARA JABONES EL PRAVIANO

**Sábado, 10.-**A las 9'30 de la mañana, Gran Concurso de Tiro al Plato, en el Campo de «La Pulgosa», organizado por el Servicio de Deportes de la Delegación Provincial de Organizaciones del Movimiento y el patrocinio del Excmo. Ayuntamiento, con importantes premios.

A las 10 de la mañana, en el recinto de la Feria, inauguración del Concurso-Exposición Provincial de rendimiento lechero en ganado ovino.

A las 11 de la mañana, Gran prueba Ciclista de carácter Provincial «Copa Excmo. Ayuntamiento», organizada por la Obra Sindical «Educación y Descanso» y patrocinada por el Excmo. Ayuntamiento.

A las 5 de la tarde, Corrida de Toros, lidiándose seis de la ganadería de don Emilio Ortuño (antes Marquesa de Deleitosa), de Salamanca, para los diestros **Luis Miguel "DOMINGUIN", JUAN MONTERO y Pedro Martínez "PEDRES"**.

A las 11 de la noche, VERBENA DE LA PRENSA, con la elección de «Miss Prensa».

**Domingo, 11.-**A las 11 de la mañana, Gran Prueba de motocicletas y velomotores, organizada por la Jefatura Provincial del S. E. U. y el Departamento de E. F. y Deportes del Excmo. Ayuntamiento, con entrega, a los ganadores, de importantes trofeos.

A las 5 de la tarde, Corrida de Toros, lidiándose siete de la ganadería de don Manuel Arranz, de Salamanca; uno para los Caballeros rejoneadores, hermanos don Angel y don Rafael Peralta, que actuarán conjuntamente, y los seis restantes para los diestros **Pedro Martínez "PEDRES", CURRO GIRON y JUAN GARCIA MONDEÑO**.

**Lunes, 12.-**A las 12 de la mañana, Clausura del Concurso-Exposición Provincial de rendimiento lechero en ganado ovino, con entrega de trofeos y premios a los propietarios de los ganados premiados.

# Banco Central

Alcalá, 49 y Barquillo, 2 y 4 - MADRID

Capital desembolsado. . . . . 400.000.000 Ptas.  
Fondos de reserva . . . . . 1.050.000.000 id.

385 Dependencias (Oficina Principal en Madrid, 297 Sucursales y 87 Agencias Urbanas) en Capitales y otras importantes plazas de España y Norte de África.

Con su organización interior y su extensa red de Corresponsales en todos los países del mundo, realiza toda clase de operaciones bancarias, estando especialmente preparado para la financiación del comercio internacional.



(Aprobado por la Dirección General de Banco, Bolsa e Inversiones con el núm. 3.521).

# BANCO DE BILBAO

MAS DE 100 AÑOS AL  
SERVICIO DE SUS CLIENTES

UNICO BANCO ESPAÑOL CON  
SUCURSALES EN OTROS PAISES

# BB

AUTORIZADO POR LA D.G. DE B.B. E I CON EL N.º 3478

# BANCO Hispano Americano MADRID

Capital desembolsada. . . . . 625.000.000 de Ptas.  
Reservas. . . . . 1.500.000.000 »

**CASA CENTRAL**  
PLAZA DE CANALEJAS, NUM. 1

SUCURSALES EN LAS PRINCIPALES LOCALIDADES DE  
LA PENINSULA, BALEARES, CANARIAS Y NORTE DE  
MARRUECOS

CORRESPONSALES EN TODO EL MUNDO

SERVICIO ESPECIALIZADO PARA LAS OPERACIONES  
CON EL EXTERIOR EN SU DEPARTAMENTO  
EXTRANJERO

Sucursal de Albacete

DOMICILIO:

**PASEO DE JOSE ANTONIO, 6**

Aprobado por la Dirección Genl. de Banco, Bolsa e Inversiones con el n.º 2.156

# BANCO ESPAÑOL DE CREDITO

Domicilio Social: Alcalá, 14 - MADRID

Capital desembolsado y Reservas. 2.323.889.389,49 Ptas.

498 Dependencias en España y Africa

**Departamento de Extranjero**  
Cedacecos, 4 MADRID

**Sucursal de Albacete**  
Marqués de Molins, 11

Ejecuta bancariamente toda clase de operaciones  
mercantiles y comerciales

Está especialmente organizado para la financiación  
de asuntos relacionados con el comercio exterior

**SERVICIO NACIONAL DEL TRIGO**

**LIBRETAS DE AHORRO**

Sucursales en la provincia: Alcaraz, Almansa, Casas Ibáñez,  
Hellín, La Roda, Tobarra, Villarrobledo y Yeste.

Aprobado por la Dirección General de Banco, Bolsa e Inversiones con el núm. 3.522.

A las 5 de la tarde, Corrida de Toros, lidiándose seis de la ganadería de don Antonio Pérez de San Fernando, de Salamanca, para los matadores **ANTONIO ORDOÑEZ, GREGORIO SANCHEZ y DIEGO PUERTA.**

A las 6 de la tarde, en el Parque de los Mártires, Festival Infantil organizado por Radio Albacete.

A las 11 de la noche, en los Jardinillos de la Feria, Gran Verbena organizada por RADIO JUVENTUD, con numerosas atracciones y elección de «Miss Radio Juventud».

**Martes, 13.-**A las 5 de la tarde, Gran novillada lidiándose seis novillos-toros de la ganadería de doña María Sánchez de Terrones, de Salamanca, para los novilleros **PEPE OSUNA, Santiago Martín "VITI" y MANUEL AMADOR.**

A las 11 de la noche, en el escenario natural del Parque de los Mártires, comienzo de los FESTIVALES DE ESPAÑA, organizados por el Excmo. Ayuntamiento a través y bajo la dirección de la Comisaría General de Festivales del Ministerio de Información y Turismo, con la actuación del BALLET ESPAÑOL **ANTONIO**, acompañado por la Orquesta Sinfónica de Madrid.

## FABRICA DE JABONES EL PRAVIANO

Marcas registradas **COBOS (Seco-Puro)**  
y **EL MERO** Escamas de Jobón

**ALCANTARILLA (Murcia)**

**Miércoles, 14.-**A las 5 de la tarde, Gran novillada, lidiándose seis novillos-toros de la ganadería de don Félix Moreno (Saltillo), de Sevilla, para los novilleros **PEPE OSUNA, Manuel García "PALMEÑO" y MANUEL AMADOR.**

A las 11 de la noche, en el Parque de los Mártires, segunda actuación del GRAN BALLET ESPAÑOL **ANTONIO**, acompañado por la Orquesta Sinfónica de Madrid, con distinto programa.

A la misma hora, en los Jardinillos de la Feria, GRAN VERBENA EXTRAORDINARIA, organizada por el Excmo. Ayuntamiento, con grandes atracciones y premios y la elección de MISS FERIA 1960, en cuyo concurso participarán las señoritas elegidas por Círculos, Prensa y Radios Locales.

**Jueves, 15.-**A las 5 de la tarde, Gran espectáculo cómico-taurino-musical, **"GALAS DE ARTE".**

A las 11 de la noche, en el Parque de los Mártires, primera actuación del BALLET CLASICO DEL THEATRE DE PARIS DE MAURICE BEJART.

**Viernes, 16.-**A las 5'30 de la tarde, Prueba ciclista de carácter interprovincial «Copa Feria 1960», con entrega a los ganadores, de importantes premios.

A las 11 de la noche, en el Parque de los Mártires, segunda actuación con cambio de programa, del BALLET THEATRE DE PARIS DE MAURICE BEJART.

**Sábado, 17.-**A las 11 de la noche, en el escenario del Parque de los Mártires, presentación de la Compañía Dramática de NURIA ESPERT, con la representación del drama «ANA CHRISTIE», original de Eugene O'Neill, traducción de León Miras.

**Domingo, 18.-**A las 9 de la mañana, en las Lagunas de Ruidera, Gran Concurso Interprovincial de Pesca, organizado por el Servicio Deportivo de la Delegación Provincial de Organizaciones del Movimiento y la Agrupación Deportiva de Pescadores, patrocinado por el Excmo. Ayuntamiento.

A las 5 de la tarde, Partido Oficial de Liga de III División, entre los equipos AGUILAS C. de F. y ALBACETE BALOMPIE.

A las 11 de la noche, en el Parque de los Mártires, segunda actuación de la Compañía de NURIA ESPERT, con la representación de «MEDEA», en versión libre de Juan German Schroeder, sobre las textos de Eurípides y Séneca.

A la misma hora, en los Jardinillos de la Feria, VERBENA DE LA RADIO.

## DE LA RIVA

Fino TRES PALMAS

Un Vino incomparable

Macharnudo OLOROSO

Un Jerez excelente

Coñac Viejo 1870

Un Coñac que no se discute

En la CASETA DE LOS JARDINILLOS, del Excmo. Ayuntamiento, actuación de ARTURO MILLAN, Primer Premio del Festival de Benidorm; LOS TRES CARINO; la bailarina GABY MILINA; y las orquestas RAFA ROBLES Y SUS CARACAS BOYS, con MARYNI al piano y ORQUESTA KASSY; el BALLET COSACO de Dimitry Constantinow. Todo ello animado por Rubén Melo "CANTIN", cedido por la Empresa de VILLA ROSA, de Madrid.

Durante los días 21 al 26 de septiembre, Grandes Tiradas de Pichón en el Campo de Tiro de «LA PULGOSA», disputándose entre otros trofeos el CAMPEONATO DE ALBACETE, Copa de la Excmo. Diputación Provincial, 80.000 pesetas; y el GRAN PREMIO DE ALBACETE, Copa del Excmo. Ayuntamiento, 100.000 pesetas.

Los días 9, 11 y 13, a las 11'30 de la noche, Verbena en los Jardinillos de la Feria.

Los días 9, 11 y 15, a las 11'30, Castillo de Fuegos Artificiales, en la explanada de la Plaza de Toros.

Durante los días 15, 16, 17 y 18, en los Jardinillos de la Feria, a las 5'30, actuación del Teatro Guiñol Infantil, LAS MARIONETAS DE TALÍO.

NOTAS.—La Feria será clausurada definitivamente el día 18, a las doce de la noche.

Albacete, agosto de 1960.

El Alcalde,  
*Carlos Belmonte González*

El Secretario,  
*Diego Membiola Amor*

# Fontecha y Cano S. A.

FABRICAS DE HARINAS

"San Francisco" en Albacete - "La Innovadora" en Murcia - "Ntra. Sra. de la Caridad" en Villarrobledo

ALMACENES DE MERCERIA Y PAQUETERIA

MADRID: Imperial, 1

ALBACETE: Mayor, 36

## CENTRO INTERNACIONAL DE TRANSPORTES

**Servicio directo con Barcelona  
Valencia - Albacete  
Murcia y Madrid**

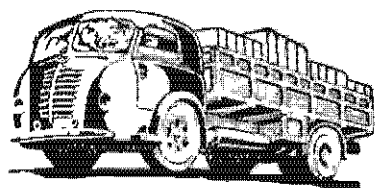

DIRECTOR GERENTE:

**MANUEL HERNANDEZ RUIZ**

COMANDANTE MOLINA, N.º 40

Teléfonos 2465 y 2633

**A L B A C E T E**

**I  
S  
A  
S  
I**

**ALBACETE**

Concesionario para España  
de  
**B & B Auto Supply Inc.**  
ILLINOIS.

Recambios y accesorios  
para todos los automóviles

•  
**Kem Manufacturing Co.**  
NEW JERSEY

Fábricas de contactos y toda la parte  
eléctrica del automóvil y bombas  
de combustible.

•  
**Atlantic Motor Products Co.**  
NEW JERSEY

Diferenciales y piezas  
TIMKEN-DETROIT Y EATON

Transmisiones y accesorios FULLER

•  
**A. Salvi**  
LEVALLOIS

Piezas para SIMCA y CITROEN

CONCESIONARIO DE:

# PLEXIMAR

Concepción, 10

**ALBACETE**

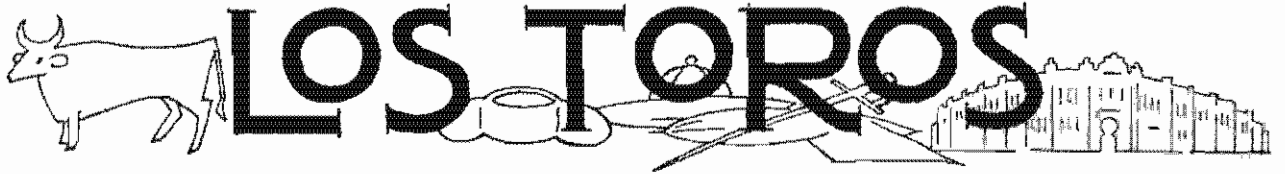

## *Errores que matan*

De un tiempo a esta parte, la Autoridad viene depurando en lo posible los fraudes que en la fiesta de toros se cometen. Trata de purificar vicios y corrupciones de lidiadores, ganaderos, empresas y demás que intervienen en la misma.

A ello viene contribuyendo de una manera efectiva la campaña de prensa, con evidente buen sentido y conocimiento del "cotarro taurino". Mas, como la propia crítica taurina cae también dentro del error, a ello queremos dedicar nuestro artículo.

El cronista de *A B C*, por ejemplo, está llevando a cabo actualmente una rigurosa censura, más que de faltas antirreglamentarias, de modalidades que ofrece el espectáculo taurino en el presente. Nos muestra, a través de sus crónicas, un concepto de la fiesta, colocada convenientemente para su sentir antiguo, en la visión que guarda de un tiempo pasado, adaptándole lo que de extraordinario tenga ahora y censurándole como vicios, falsedades o prácticas rutinarias, lo que, en su versión de "modernismos", no se avenga a aquel su sentir.

Esto, así expuesto día tras día por pluma tan autorizada, impregnado de sabiduría y adornado con la amenidad y la gracia del consagrado escritor, va cobrando asentimiento y crédito remediador. Mas ¡ay! que este sistema de censura exige ser consecuente y no puede caer en el error que conduce al mal que se trata de corregir.

No se pase, pues, y aplíquese su toque de atención, a aquello que como "errores que matan", nace de la propia crítica. Veamos. En esta misma temporada, el simple propósito de un torero de "establecer un nuevo record de matar toros" fue recogido casi unánimemente por la prensa, y con su eco, edificando una obra de tan magna arquitectura, a la que, puesta a punto, el público de tal forma embaucado, acudió presuroso. No pudo admirar el castillo "asi pintado". Lo encontró vacío; sin contenido. Quisieron, pese a a todo, sostenerlo después. Mas bastó el soplo inmediato de quien, de una manera sencilla, pero firme, con base fuerte, se eleva cual torre inaccesible, para derribar aquel castillo de periódicos.

Con fecha tres de agosto, y referidas a la tercera corrida de la feria de Málaga, se publican en "*A B C*" y "*Madrid*" las crónicas más dispares que imaginarse

pueda. Distintas, tanto en la reseña como en el juicio crítico; y harto significativas por tratarse de quienes las suscriben. De tal manera opuestas, que en *A B C* sostiene Díaz Cañabate que el público ha expresado "con toda razón" su indignación con Luis Miguel; que Jaime Ostos ha estado muy por debajo de las condiciones de sus toros; y que Paco Camino ha obtenido un triunfo, por su toreo serio, sin concesiones a lo cómico, y de auténtica verdad. Manolo Castañeta, en el *Madrid*, justifica al maestro Luis Miguel como al "ídolo que en la cumbre se siente asustado por las flechas de las malas pasiones". Destaca a Jaime Ostos como "héroe de leyenda", que ha estado muy por encima de las condiciones de sus toros. Y, en cuanto a Paco Camino, que el triunfo lo ha proporcionado el novillo, el juguete, el toro que sólo pesaba "lo reglamentario", al cual ha hecho su toreo eléctrico, que practica para la bullanga y el confusiónismo.

Pero hay más. No hay conformidad ni en cuanto al ganado. Don Antonio Díaz Cañabate destaca el quinto toro, de Jaime Ostos, como el mejor; un toro de los que acreditan una raza; mientras que, para Manolo Castañeta, excepto el tercero "ideal" y el segundo "algo bravo", fueron mansos y deslucidos.

¿Es posible que, quien así juzga, lo haga libre de prejuicios, Dios mío? Si un toro es bravo o manso, lo es igual para todo el que esté en la plaza; y muy especialmente para los que tienen obligación de difundir la verdad.

He aquí los errores que matan. Que matan la fiesta, porque no son involuntarios, como cuando el matador se quita las zapatillas, o pide el cambio de tercío prematuramente; al fin y a la postre, en ello está el juego de su vida. O cuando el público premia ésta o aquella apreciación, porque, previamente, ha pagado su derecho a opinar y opina en masa. Errores que matan, repito, porque de antemano se sabe que el público descubre, lo mismo que el castillo de papel, el toro bravo y el toro manso. Y equivocarle es hacerlo desconfiado, crearle un ambiente viciado, para alejarlo de un espectáculo que no puede sostenerse sin su concurso.

Pedro ORTIZ



TRENZADOS, HILADOS Y TEJIDOS DE YUTE

# BUC Y SEVESTRE S. A.

CASA CENTRAL EN HELLIN

Antonio Falcón, 6 - Apartado 59 - Teléfono 454 - Telegramas BYSSA

REPRESENTANTE:

*Hijo de Antonio Alcaraz*

MARQUES DE VILLORES. 66  
TELEFONO 2978

ALBACETE

FABRICA:

en CAUDETE (Albacete), Carretera de Villena

# Talleres Molina

REPARACION GENERAL DE MOTOS

ESPECIALIDAD EN "MONTESA" Y "VESPA"

CHAPISTERIA

Hernán Cortés, n.º 19

ALBACETE



FÁBRICA DE VULCANIZADOS

APARTADO 199

RAMON Y CAJAL, 14

TELEFONO 2204

ALBACETE

# LUCINIO MOLINA PADILLA

Almacén de Coloniales - Salazones - Conservas

CEMENTOS

Avda. R. y Cajal, 31

ALBACETE

Teléfonos { Almacén 1722  
Particular 3933

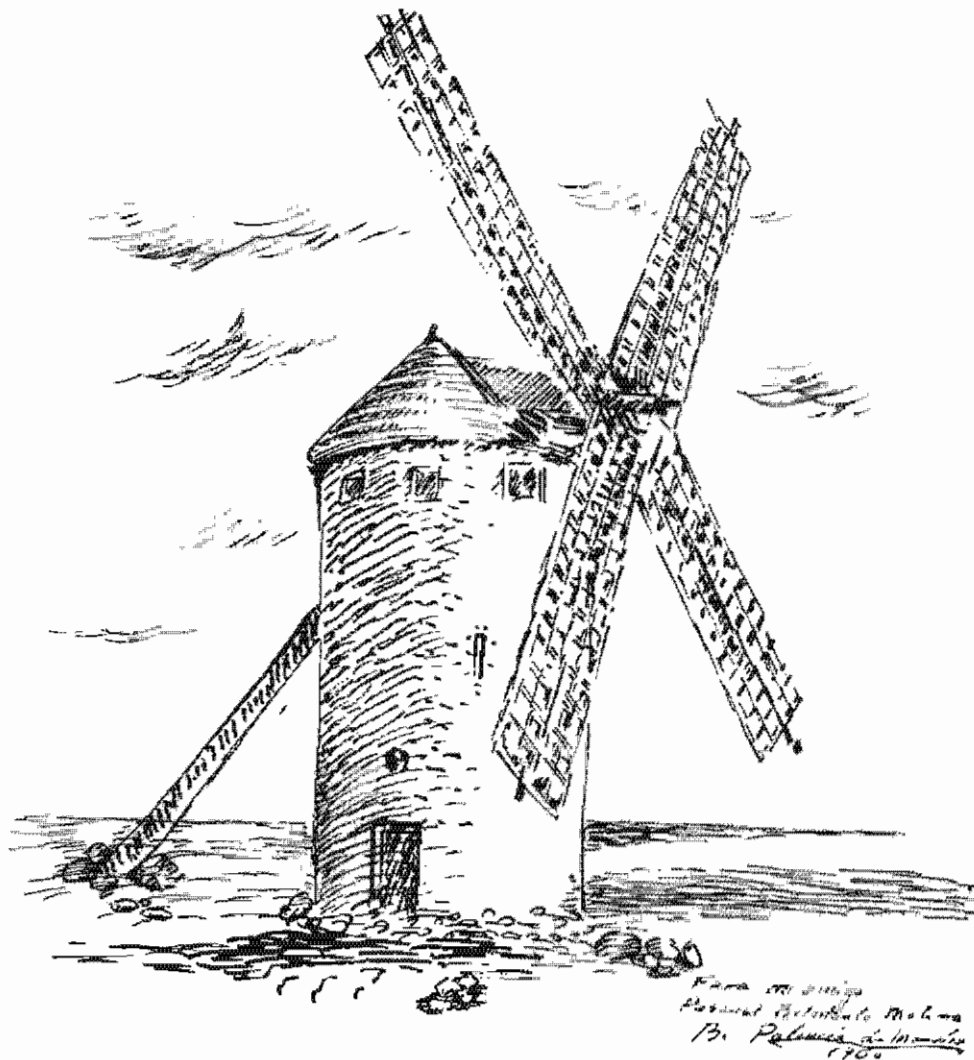

## MOLINOS DE VIENTO

¡Molinos de viento! Manchegos molinos.  
Ruletas al aire con aspas de noria.  
Jirones eternos de paz y de gloria,  
sobre las mesetas de pardos caminos.

Vuestros esqueletos, son los pergaminos  
donde está grabada vuestra vieja historia.  
Y hay en vuestras ruinas, angustia notoria  
de siglos, de muerte y crueles destinos...

¡Dios salve molinos...! ¡Reliquias de España!  
Gigantes —hoy yertos— de Alonso Quijano.  
Rompiendo el olvido terrible que os daña,

yo empuño mi lanza, con serena mano,  
para que de nuevo broteis de la entraña  
profunda y caliente, del manchego Llano.

Pascual Belmonte MOLINA

# Electrofil <sup>VALENCIA</sup> S. A.

DEPOSITO EN ALBACETE

Juan Rodríguez Ayuso

MATERIALES ELÉCTRICOS  
AISLANTES CONDUCTORES

Comandante Molina, 1  
Teléfono 2232  
ALBACETE

## CONDIMENTO POLLUELOS

MEJORA LAS COMIDAS



# Vda. de Jorge Romero N. C. R.

Representante en Albacete: PEDRO GUIRADO RUIZ - Ríos Rosas, 36 - Telf. 2063

NOVELDA

## BRANDY

# 103

## Bobadilla y Cía.

Jerez

### Pruebe y compare



Representante para Albacete y provincia

**JUAN J. RÓDENAS**

Blasco Ibáñez, 25

Teléfono 2538

**ALBACETE**



# EL PAVO

Canelonis - Macarrones - Tallarines

PASTAS PARA SOPA

LAS DE MAS EXQUISITO SABOR

PIDALAS EN LOS MEJORES ESTABLECIMIENTOS DEL RAMO



REPRESENTANTE EN ALBACETE:

**PEDRO GUIRADO RUIZ**

Ríos Rosas, 36 - Teléfono 2063

# Recauchute en KRAFT

SISTEMA AMERICANO DE RECAUCHUTADO  
(PATENTADO)



**KRAFT ESPAÑOLA, S.A.**

VALENCIA - MADRID - BARCELONA

**AGENTE EN ALBACETE:**

**ANTONIO NAVARRO LOPEZ**

Marqués de Villores, 74 - Teléfono 3268

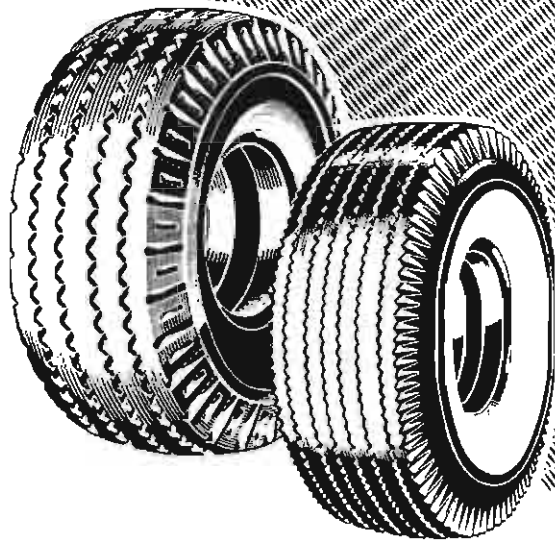

## Refrigeración "Jofer"

**MONTAJES Y REPARACION  
AIRE ACONDICIONADO**



*Octavio Cuartero, 71 - Llamadas al Teléf. 3802 - ALBACETE*

**EDUARDO NAVARRO ARMERO**

*Saicar*

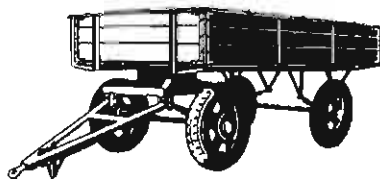

Paseo del Istmo, 11

Teléfono 1909

Dirección telegráfica  
**AUTONAVARRO**

Apartado 230

**ALBACETE**

**REMOLQUES AGRICOLAS E INDUSTRIALES**

Concesionario para las Pro-  
vincias de Albacete y Cuenca.

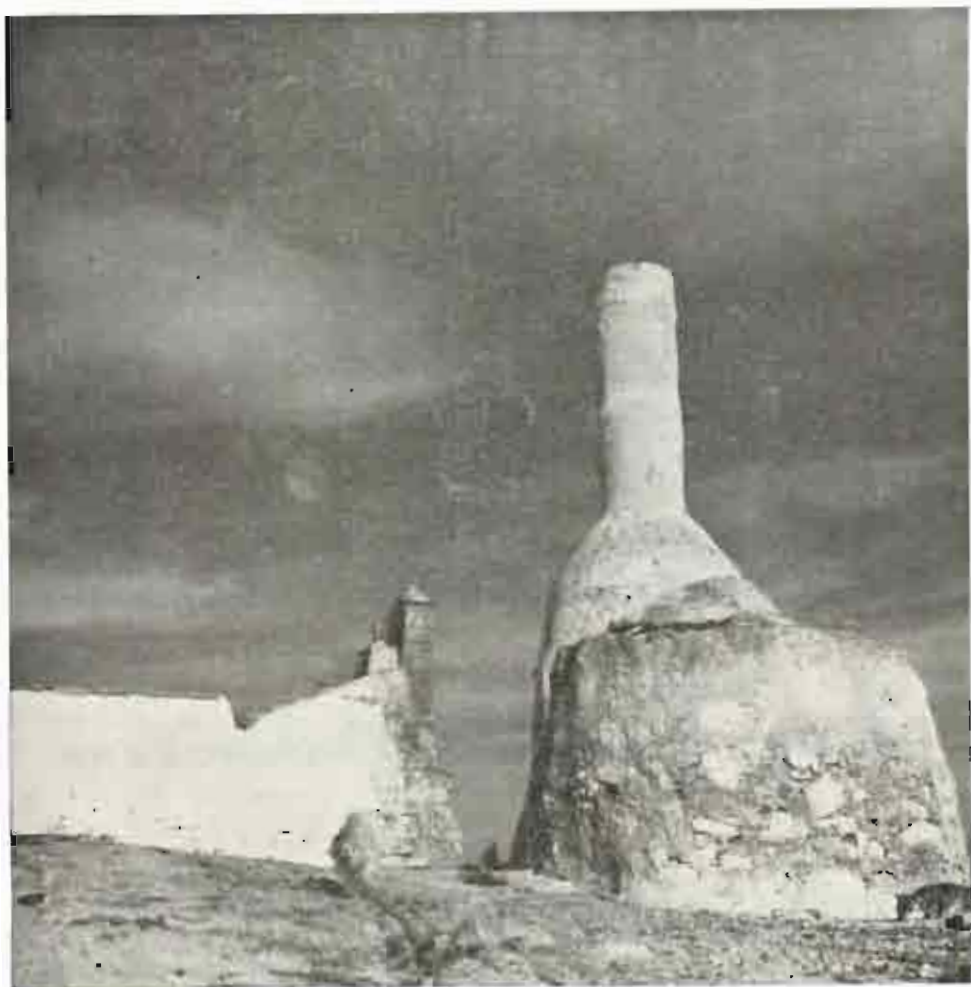

## PAISAJE DE CHINCHILLA

Tallada está en la piedra tu figura,  
en un monte de cuevas y senderos,  
en colmenar de tristes colmeneros  
la soledad es más que tu amargura.

La libertad se pierde por la anchura  
durecida por gélidos eneros  
sobre riscos pelados y roqueros  
hasta el último grito de la altura.

Allí precisamente hombre y muralla  
son carne junta tristemente uncida  
al yugo en que la muerte nos consuela.

Habla el viento en tu cumbre. El hombre calla,  
y en tu penal aguardando está la vida  
un preso en soledad de centinela.

José Gerardo MANRIQUE DE LARA



## ***La Tuna pasa...***

El tuno parece creado para simbolizar la figura del estudiante, simpático y calavera, que Pérez Lugín nos ofreciera en su "Casa de la Troya". Es ya casi un tópico hablar de la alegría de la tuna, y, sin embargo, el estudiante, cuando embute su cuerpo en la chaquetilla y en los calzones cortos de tuno y ciñe su cuello con la blanca gola, esconde al mismo tiempo, bajo la severidad del negro ropaje, todo lo que en él hay de seriedad y timidez. Su seriedad es ahora picardía; su timidez, gracioso desparpajo. Todavía recuerdo las palabras del jefe de tuna en la noche primera en que sobre las baldosas de nuestra ciudad resonaban las notas alegres de la estudiantina: "Recordad que el tuno, vaya donde vaya, ha de ir sin vergüenza, pero con educación".

Y la tuna sale de ronda. "Enredándose en el viento van las cintas de mi capa". Así reza la canción y así marcha la tuna: alegría, canciones. Primero, es el "Carrascosa". Después, "Sebastopol", la "desconocida", como la llaman en nuestra ciudad. Luego... otra cualquiera, ¡qué más da!

Y ahora, ¿qué pasa? ¿Por qué se detiene la tuna? Hay que dar una serenata. Ya están formadas las filas; el jefe de tuna hace una señal, y "Clavelitos", "Noche perfumada", "Fonseca", se van perdiendo en el silencio de la noche. En el balcón o en la clásica reja, una mocita se asoma tímidamente. Es bonito ir de ronda. Y a esta serenata sucede otra, y otra más. Es ya la madrugada, y los tunos, cual modernos trovadores incansables, no desmayan.

Pasa la tuna, y al alegre pasacalles la gente se asoma a la puerta de las casas, de los cafés. Poder mágico el de la tuna; al conjuro de sus notas, del cascabeleo retozón de la pandereta, nace la sonrisa y se apaga el gesto huraño. Dejan los tunos, a su paso, una estela de música, de canciones, de simpatía.

Pero la tuna es también recuerdo y añoranza. Y en la mirada del médico, del abogado, se enciende la luz de la nostalgia, que trae a la memoria días felices que se fueron, noches en que ellos también iban de ronda. Por eso la tuna perdura. Porque está íntimamente vinculada a los tiempos de la Universidad, a nuestra vida de estudiantes. Y, al recuerdo imperecedero de las aventuras galantes de los años mozos, de los momentos amargos del examen, irá siempre unido el de una noche vivida con la tuna.

José SERNA MASIA

# BULTACO

**VELOZ... PERO SEGURA**

EN SUS DIFERENTES MODELOS

TALLERES MARCH

Feria, 4

ALBACETE

Teléfono

## Antonio Viudes Sáez

ULTRAMARINOS FINOS



ESPECIALIDAD EN QUESOS  
Y JAMONES DEL PAIS  
TOCINOS Y CONSERVAS



**Servicio a domicilio**



SERNA LOPEZ, 4  
TELEFONO 3963  
ALBACETE

## Juan Blasco

ALMACÉN DE PLÁTANOS  
Y FRUTAS AL POR MAYOR

TELÉFONO 1916  
MAYOR, 58  
ALBACETE

## Manuel Blasco

TRANSPORTES

ASENTADOR  
LONJA DE FRUTAS

VENTAS EN COMISIÓN

TELÉFONO 3545  
Puestos números 28 al 32  
**ALBACETE**



(MARCA REGISTRADA)

# ANIBAL PIQUERAS

FABRICAS DE GENEROS DE PUNTO

EN

BARCELONA Y BARRAX

ALMACEN DE PAQUETERIA  
Y GENEROS DE PUNTO EN

San Antonio, 14

Apartado 115

ALBACETE

POR NUESTROS PUEBLOS

# LOS TOROS IGNEOS DE BARRAX

Con motivo del homenaje que Barrax tributó a su hijo predilecto Benjamín Palencia —píntor manchego y universal—, se corrieron dos "toros de fuego", singular costumbre del buen pueblo de Barrax, que data del año 1800 y que no tiene semejante fuera de la Mancha.

¿En qué consiste esa corrida de toros ígneos? Quizá no puedan respondernos muchos de los conspicuos aficionados a la fiesta nacional. Satisfagamos su curiosidad con el relato del cronista Fernando Montejano, testigo presencial de tan inusitado espectáculo taurómico.

"Corrida nocturna, sin luces en la plaza. Gentes apretadas sobre las blancas fachadas que la luna hiere con sabor a romanticismo garcialorquiano. Se acerca la medianoche. Los barrajenses, hasta este momento dispersos por las calles, se aprietan sobre la gente que se alinea ya delante de las casas. El silencio se hace solemne.

De súbito —sin trompetería y sin paseillos— una sombra oscura surge de un rincón. A media luz, parece un berrendo, pero pronto se advierte que la forma de toro la maneja un mozo adiestrado en la faena. El simulacro del astado, en medio de la plaza vacía, gira sobre sí mismo para decidir su próxima embestida. Cada vez que se detiene, pensando en un probable objetivo, la gente que lo ocupa pone pies en polvorosa. De vez en cuando se oyen frases como ésta: "Ya se consume la mecha ¡Ya está a punto!"

Repentinamente, del cuerpo del toro brota una chispa luminosa que, en forma de rueda, gira y se desprende, recorriendo la distancia a ras del suelo. Y otra, y muchas más. El toro emprende la carrera hacia los espectadores. Y los espectadores tropiezan unos con otros para buscar seguro refugio. Inexorablemente, el toro de fuego les persigue hacia una calle cercana. Los mozos corren delante de él. Parece que San Fermín se repite en las correrías de este modo de encierro de unos cuernos iluminados por el fuego de artificio.

Pero allí, en la calle aquella aguarda el otro de los astados. Y detiene la huida de los mozos, haciéndoles retroceder hasta la plaza. Entre dos fuegos, mientras las ruedas de pólvora cumplen su cometido y llenan la oscuridad de reflejos multicolores, los valientes chocan unos contra otros sin saber a qué fachada trepar o en qué rincón protegerse. A veces, las ruedas de pólvora dejan el suelo para buscar las ventanas, que se cierran precipitadamente al presentir su llegada.

El tío Mazapones, el tío Pinchauvas, el tío Aguatibia y otros viejos del lugar asisten alborozados a la fiesta. Y uno de ellos recuerda:

—En 1890 un vecino murió al metérsele una de las carretillas en el pecho por la camisa entreabierta.

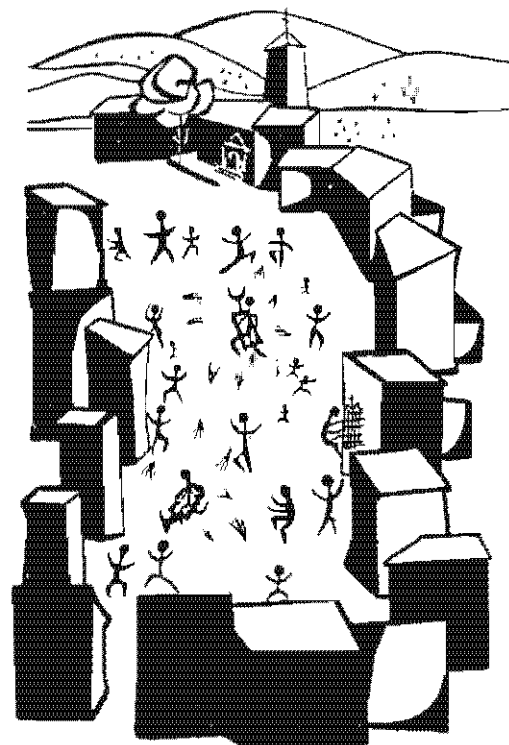

Quien corre el toro de la derecha es Pascual Baños, y aquel otro es Antonio Márquez "Puchela". Aún no hace cuatro años que la mecha del toro no fue bien preparada y cuando el alguacil le prendió fuego, explotó toda la pólvora de una vez. ¡Menos mal que al Baños no le ocurrió nada!

Con los últimos estampidos de los cohetes finales, cesan las correrías y los mozos rodean alborozados a los diestros que manejaron los artefactos. Ambos huelen a ropa mojada y, a pesar de haberla protegido con agua, uno de ellos muestra el pantalón quemado por la pólvora.

—Ya me dí cuenta, ya —se disculpa—. Pero si de jo de correr el toro, se hubiera estropeado el festejo.

Benjamín Palencia promete, entusiasmado, apuntes pictóricos de la corrida...

(Dibujos de Lozano y Ortiz Suráñaga.)

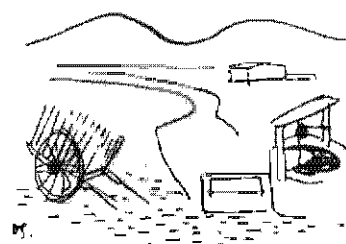



**CALZADOS**

**Fernández**

SIEMPRE LOS ULTIMOS MODELOS



MAYOR. 31

TELEFONO 2946

ALBACETE

**LA MODERNISTA**

**MATERIALES DE CONSTRUCCION**

FABRICA DE MOSAICOS, PIEDRA  
ARTIFICIAL, CEMENTO ARMADO

Decoración en Cemento y Escayola

**Sánchez y Padilla S. L.**

Avda. de Ramón y Cajal, 12

Teléfono 1405

ALBACETE

**Envasadora Comercial Gráfica**

**FABRICA DE ENVASES DE CARTON**

MANUFACTURAS DE PAPEL - FABRICA DE BOLSAS

**IMPRESA**



SERRANO ALCAZAR, 55  
TELEFONO 2309

ALBACETE

FABRICA DE EMBUTIDOS

**LA PRODUCTORA MANCHEGA**

JOAQUIN GIRON



Serrano Alcázar, 59 - Apartado 59 - Teléfono 3985

**ALBACETE**



Agencia de Transportes por Carretera

**ROS ZAPATA**

**Servicios Combinados en toda España por Carretera  
(Mercancías Aseguradas)**



ALBACETE: San Antonio, núm. 26 - Teléfonos 2305 y 4450

MURCIA: Gran Vía José Antonio, núm. 11 - Teléfonos 4144 y 2213

MADRID: Canarias, núm. 32 - Teléfonos 28 16 53 y 39 55 39

**Rapidez - Seguridad - Economía**

*Juan López Delicado*

**Cereales y Legumbres - Transportes**

**ABONOS**

Oficina: G. de Córdoba, 10  
Hermanos Giménez  
(Esquina Dr. Ferrán)

Telfs. { Oficina 3738  
Almacén 3834  
Particular 2245

**ALBACETE**



**ANTONIO LERMA SERRANO**

ALMACEN DE COLONIALES Y SALAZONES

TELEFONOS:

Oficinas 3334  
Particular 3006 y 3016

DIRECCIONES:

Apartado Correos, 31  
Telegramas: ANTOLERMA

DOMICILIO:

AVENIDA RAMON Y CAJAL, 4  
ALBACETE

BAR RESTAURANTE  
**POLO SUR**

◆  
Cocina selecta  
Especialidad en el  
HUEVO AL POLO SUR

◆  
Pollos, Perdices y Cabezas  
todos los días

◆  
Vinos y aperitivos selectos

TELEFONO 2911

ALBACETE

**INDUSTRIAS  
MANCHEGAS**

ELABORACIÓN ESMERADA  
DE VINOS Y VINAGRES

●  
FÁBRICA DE HIELO  
DE GRAN PRODUCCIÓN

●  
CERVEZA CRUZ CAMPO  
GASEOSAS LA CASERA

●  
**Distribución especial a la Provincia  
con vehículos propios**

FABRICA Y OFICINAS:  
Ramón y Cajal, 1 y 13

TELEFONO 2127  
APARTADO 104  
ALBACETE



**RICARDO  
VILLENAS  
SOLER**

Talleres Mecánicos del Automóvil

**CONSTRUCCION DE VOLQUETES  
Y REMOLQUES BASCULANTES**

LEVANTAMIENTOS HIDRAULICOS

Juan de Toledo, 2

Teléfono 2781

ALBACETE

# CONDIMENTO AMARILLO "PINOCHO"

DISTRIBUIDOR EXCLUSIVO EN ESTA PLAZA:

Hijos de Enrique Frias Pinedo, S. R. C.

(ANTES VIUDA DE BALDOMERO LERMA, FRIAS E IZQUIERDO)

Avenida de Ramón y Cajal, 18 - Teléfonos 1740 y 2484 - ALBACETE

JOSE MARIA  
IÑURRIETA  
UBILLOS

CALEFACCION  
REFRIGERACION  
SANEAMIENTO

Fernández de la Hoz, 29 - Teléfono 23-78-61

MADRID

REPRESENTANTE:

Eduardo Navarro Armero

Istmo, n.º 11 - Teléf. 1909 - ALBACETE

Vidaurreta y Cía. S. A.

INGENIEROS

- Tractores CASE, próximo importación modelos de 36 y 45 C. V.
- Tractores FAMULUS, alemanes de 33-36 C. V. entrega inmediata.
- Tractores porta-operas, alemanes de 18 C. V. entrega inmediata.
- Casechadoras CASE, de arrastre y autopropulsadas.
- Sembradoras CASE, de discos dobles.
- Distribuidoras de abonos.
- Arados de discos y de vertederos.
- Cultivadores de discos y de rejas.
- Remolques de 2.000 a 10 000 kilos.
- Grupos motobombas.
- Segadoras.
- Grupos electrógenos.

Comandante Mollna, 38 - Teléfono 3143

ALBACETE

TRIPAS PARA EMBUTIDOS

IMPORTADOR

**Sebastián Santacana**

APARTADO 1186  
BARCELONA  
TELEFONO 309952

HOSPITALET DE LLOBREGAT

Onésimo Redondo, 144

BARCELONA  
Dirección telegráfica  
S E S A M A

Representante: VDA. DE ENRIQUE JAVEGA, E HIJOS

Dionisio Acebal, 6

Teléfono 2471

ALBACETE



# Manuel Sanz Mesas

Reparación de Automóviles, Camiones y Tractores

Servicio Oficial  
Autorizado

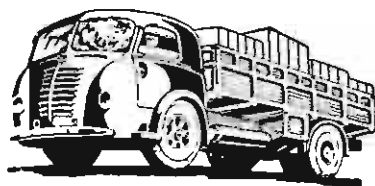

SERVICIO DIESEL

TALLERES Y OFICINA  
Comandante Molina, 38  
Teléfono núm. 2352  
Particular: núm. 3395

ALBACETE

## CITRANIA

LA BEBIDA DE ESPAÑA

La auténtica Naranjada Natural

### CHUFLETA

FABRICA DE HIELO  
Y BEBIDAS CARBONICAS

GRANDES CAMARAS  
FRIGORIFICAS



Pasaje de Firmas, 15 y Salado, 15  
Teléfono 2048  
ALBACETE

## CREMA CAFFARENA

PECAS  
MANCHAS O PAÑO  
ESPINILLAS O BARRILLOS



SUAVIZA Y EMBELLECE  
EL CUTIS



Representante para Albacete y su provincia:  
**JUAN MARTINEZ PODIO**  
Baños, 19 - Teléfono 3727  
ALBACETE

## GARAGE AVENIDA

SALVADOR BARCELO

Avda. Isabel la Católica, 36 - Teléfono 3566  
ALBACETE

Estacionamiento y estancias  
de automóviles y motocicletas

Lavado, Engrase y Petroleado  
Alta Presión

Limpieza de bujías al chorro  
de arena

Detallista de aceites de en-  
grase e industriales

# La Engomadora Moderna



Fábrica de Papeles Engomados

PRECINTOS IMPRESOS Y SIN IMPRIMIR

TOLOSA (GUIPUZCOA)

Agente de ventas para esta zona: JOSE MARIA GARCIA ALCARAZ

Jiménez de Córdoba, 5 - Teléfono 3025 - ALBACETE

FABRICA DE GENEROS DE PUNTO

*Textil Layetania, S. L.*

Calle Moreto, núms. 38 y 40 - Teléf. 1657

**MATARÓ**

AGENTE DE VENTAS PARA ESTA REGION:

JOSE MARIA GARCIA ALCARAZ - Jiménez de Córdoba, 5 - Teléfono 3025 - ALBACETE

# Vicente Payá Ferre

FABRICA DE GENEROS DE PUNTO

Agente de ventas para esta región:

JOSE M.<sup>A</sup> GARCIA ALCARAZ

Jiménez de Córdoba, 5 - Teléfono 3025

ALBACETE

**BAÑERES (ALICANTE)**

# Papelería Castellana

ALMACEN DE PAPELES

CON DEPOSITO  
EN ALBACETE



**BURGOS**

AGENTE DE VENTAS PARA ESTA ZONA.

JOSE M.<sup>A</sup> GARCIA ALCARAZ

Jiménez de Córdoba, 5 - Teléfono 3025 - ALBACETE

## CALZADOS



# La Palma

Saluda a su distinguida  
clientela con motivo de  
la Feria 1960.

Calle Zapateros, 14 ALBACETE

## BUTANO-PROPANO

# BUTANHOGAR

DISTRIBUIDOR DE:  
CAMPING GAS, S. A.

COCINAS - HORNILLOS  
CALENTADORES DE AGUA  
QUEMADORES, SOPLETES  
Y SOLDADORES PARA USO  
INDUSTRIAL

ESTUFAS Y RADIADES  
POR RAYOS INFRARROJOS  
INSTALACIONES INDUS-  
TRIALES Y DOMESTICAS  
ACCESORIOS EN GENERAL

San Antonio, 2 - ALBACETE - Teléfono 4100

## Laureano Zafrilla FUNERARIA

Pablo Medina, 18 Teléfonos 1537 y 1887  
ALBACETE

## CAMISERIA Maison Paris

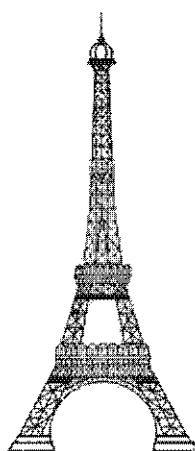

Marca Registrada  
Avenida José Antonio, 8  
ALBACETE

## HOTEL CENTRAL

Propietario: FRANCISCO MARTINEZ

AGUA CORRIENTE  
CALEFACCION

Teléfono en todas las habitaciones

CONCEPCION, 9

TELEFONOS:  
2890, 2891 Y 2892

ALBACETE



## Modas Barcelona

Extenso surtido en Tejidos y Confecciones de todas clases

Mayor, 41 - Teléfono 2735

ALBACETE

## BAR SALAS

(EMILIO VALERO)

Selecta Cocina - Ambiente familiar

Teléfono 2905

ALBACETE

## HORA EXACTA

# EL CRONOMETRO

COMPOSTURAS GARANTIZADAS

Frente al Teatro Circo

ALBACETE

## BRAULIO

## MORATALLA

## SIDERA

Vinos y Licores

CERVEZA

CRUZ BLANCA

San Antonio, 16 - Teléfono 1456 - ALBACETE

## ENCUADERNACIONES DE ARTE

## Pedro Martínez Varea

PRIMER PREMIO Y DIPLOMA DE ARTESANIA

Abelardo Sánchez, 15  
Teléfono núm. 2159  
ALBACETE

En MADRID  
Librería M. AGUILAR  
Serrano, 24

## FOTOS

# Luis Miguel

San Antonio, 2

ALBACETE

## Amador Cantero Almarcho

Taller de Cerrajería Artística en General  
Soldaduras - Construcciones Metálicas  
Maquinaria

Blasco Ibáñez, 41 - Tel. 4105

ALBACETE

## JOSE MARIA MONJE TABERNERO

## Electricidad "La Bombilla"

Interior mercado, n.º 16, B. H. N. S.  
Teléfono 115

ALBACETE



EL MEJOR EQUIPO  
PARA EL  
MEJOR DESCANSO

*Artículos  
de prestigio  
internacional*

TRES CREACIONES DE PRESTIGIO

PATENTES  
GARANTIZADO  
INTERNACIONALES

**SEMA**

**1**  
el inimitable  
**COLCHON - MUELLE**  
"DELTA-LOC"  
Sistema mundial de la "Rimland  
Industries Ltd.-Baltimore U. S. A."

**2**  
**SOMIER METALICO**  
siempre tenso

**3**  
**SUPER ALMOHADA**  
de muelles patentada  
siempre mullida

**75** Desde 1886...  
años  
de prestigio  
respaldan  
la calidad

**VENTA EN**  
**MUEBLES FERRERO**

Muebles de lujo y económicos - Camas metal, duroaluminio y plástico  
Lámparas - Tapicería - Muebles hierro

**EL MEJOR SURTIDO - LOS MEJORES PRECIOS**  
(Casa fundada en el año 1914)

**San Antonio, 7 - Teléfono 2032**

**ALBACETE**



VIUDA DE

# José Zafrilla

CUCHILLERIA EN GENERAL



DESPACHO Y OFICINAS:

Salamanca, 20

Teléfono 1518

ALBACETE

JOYERIA  
PLATERIA

# Vda. de José Tendero

PULSERAS DE PEDIDA - ALIANZAS  
REPARACIONES



Mayor, 31 - Teléfono 2574

ALBACETE

# FERRETERIA PLAZA MAYOR, S. L.

CERRAJERIA, SANEAMIENTO Y VIDRIO PLANO

Plaza Mayor, 5 - Teléf. 2209

ALBACETE

# JOAQUIN MORENO GARCIA

CONSTRUCTOR DE OBRAS

Depósito de Materiales  
de Construcción

CEMENTO DEL MEDITERRANEO S. A.

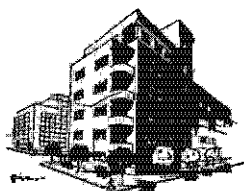

Venta Exclusiva de Materiales "CAOLITA"  
Segurit, Azulejos de Onda

Torres Quevedo, 2 - Tel. 2741

ALBACETE

# MERCERIA EL OESTE

La más surtida en artículos  
para Modistas y Sastrería (Hilaturas)

P. M. Gutiérrez, 32

ALBACETE

# MARTINEZ

Relojes - Joyas  
Artículos de Plata

MAYOR, 25 - TELEFONO 2827 - ALBACETE

# Azulejos Garví

AZULEJOS NOMDEDEU

ALCORA (Castellón)

BALDOSIN XANDRI

BARCELONA

O. CUARTERO, 79

TELEFONO 3338

ALBACETE



# COMERCIAL LARA



Radio, Televisión, Amplificación  
Electricidad y Aparatos Domésticos

CONCESIONARIO OFICIAL DE:

ONDINA, MARFIL Y ULTRAMAR RADIO



Serrano Alcázar, 73

Teléfono 3047

ALBACETE



# YTONG

El más moderno material de  
construcciones de nuestros días

AL CONSTRUIR CON YTONG NO OLVIDE:

Que una pared de YTONG aísla del calor o del frío como  
una pared de ladrillo que tuviese cinco veces su espesor.

YTONG es ligero

YTONG es incombustible

YTONG es fácil de cortar y serrar

YTONG es resistente

YTONG es estable.

BLOQUES de 49 x 24 cm. y en gruesos de 5 a 24 cm.

---

**DISTRIBUIDOR:**

**ADOLFO GARCIA BELENDEZ**

*Carcelén, 16 - Teléfonos 1998 y 2587 - ALBACETE*

# CUPRE

Cubiertas prefabricadas de  
Hormigón Armado Vibrado

**PARA CUBRIR:**

**Fábricas - Almacenes - Talleres - Garages - Iglesias  
Cobertizos - Cines - Graneros - Viviendas, etc.**

LIGERAS

INDEFORMABLES

DESMONTABLES

ECONOMICAS

---

**DISTRIBUIDOR:**

**ADOLFO GARCIA BELENDEZ**

**Carcelén, 16 - Teléfonos 1998 y 2587 - ALBACETE**

# Valentín Bleda García

CEREALES - LEGUMBRES



SAN ANTONIO, 47

Teléfono 2434 - Apartado 70

ALBACETE

# Matarrredona Hermanos S. A.

ALMACEN DE DROGAS

Productos Químicos y Farmacéuticos

PERFUMERIA

Mayor, 16

ALBACETE

# CAFETERIA LA SUIZA CONFITERIA

HELADOS

Marqués de Molíns, 3 - Teléfono 3699 - ALBACETE

# BANCO UBEDA

Capital autorizado y desembolsado ..... 15.000.000 Ptas.  
Reservas efectivas al 31-12-59 ..... 5.250.000 »  
Total, pesetas ..... 20.250.000 »

Corresponsal del Banco de España

Toda clase de operaciones de Banca y Bolsa

CAJA DE AHORROS

Casa Central: ELCHE DE LA SIERRA (Albacete)

Sucursales: ALPERA - EL BODILLO - MINAYA - ONTOR - SOCORROS - VILLANALEA

[Aprobado por la D. G. de B. y B. e I. con el n.º 1.536]

OFICIAL

Servicio



Talleres

AUTOMOVILES - CAMIONES - TRACTORES

TALLER ELECTRICO

Benavente, 10  
Teléfono 1536

Servicio Grúa permanente

Servicio Diésel

RECAMBIOS

Carretera de Joan, 5  
Teléfono 4128

DIRECCION TECNICA:

VICENTE LOZANO

Teléfonos { Taller: 1847-3924  
Particular: 3229-3343

Carretera de Madrid, 6

ALBACETE

CHOCOLATES

# LOS MUÑECOS

Fábrica: Arenal, 9

ALBACETE

Teléfono 2626



Capital suscrito ..... 5.000.000 ptas.  
Capital desembolsado ..... 5.000.000 »  
Depósito Garantía Ley ..... 5.000.000 »

Reservas íntegras en España

AGENCIA DE ALBACETE

Subdirector: LAUREANO ZAFRILLA

Pablo Medina, 18 - Teléfono 1887

# COMALSA

TALLERES

Servicio Oficial: PEGASO - LEYLAND - ROMEO

GRUA PERMANENTE

DIRECCION TECNICA:

MANUEL QUINTANILLA GIMENEZ

Carretera de Madrid, 41

Teléfono 3018

ALBACETE

CONFECCION - ARREGLO Y VENTA  
DE TODA CLASE DE COLCHONES

# Calchonería - Ortiz

LANAS, BORRAS, MIRAGUANOS, CORCHOS, ETC.

Francisco Pizarro, 1

ALBACETE

Teléfono 1632

LA MEJOR MALTA DE ESPAÑA

## LA BRANA



REPRESENTANTE:

**PEDRO GUIRADO RUIZ**

RIOS ROSAS, 36 TELEFONO 2063

ALBACETE

## ALEJANDRO GONZALEZ BORDAS

(Hijo Sucesor de A. González Márquez)

FABRICA A VAPOR DE DULCE  
Y JALEA DE MEMBRILLO

**PUENTE GENIL** (Córdoba)

La Milagrosa - Nuestra Sra. de Fátima

MARCAS REGISTRADAS

Representante: **JUAN J. RÓDENAS**

Blasco Ibáñez, 25 - Teléfono 2538

## EL BLANCO Y NEGRO

Vda. de Antonio Porro Cambrero

Sastrería - Pañería - Camisas a medida - Mercería - Perfumería - Confecciones

Plaza del Caudillo, 1. Tel. 2125 - Calle Mayor, 14. Tel. 3327

ALBACETE

TALLER DE GALVANOTECNIA

*Jesús Nicolás Sánchez*

BAÑOS DE NIQUEL

PLATA - COBRE Y CROMO

MELCHOR DE MACANAZ, 7

TELEFONO 3463

ALBACETE

GASEOSA — LA GASEOSA  
ESPINOSA DEL HOGAR  
— DIGESTIVA

PEREZ PASTOR, 29 - ALBACETE - TELEFONO 3909

No se bebe de un trón... Se saborea

# Sucesores de Alfansa Abellán, S. L.

CRIADORES-EXPORTADORES DE VINOS

FABRICA DE VINAGRES VINICOS

APARTADO 34

TELEFONO 97

## ALMANSA

(ALBACETE)

Representante en Albacete: PEDRO GUIRADO RUIZ - Ríos Rosas, 36 - Tel. 2063

**VDA. DE FULGENCIO MARTINEZ**

DISTRIBUIDOR DE:

**PHILIPS**

RADIOS - ELECTRICIDAD - TV - DISCOS



**Kelvinator**

EL FRIGORIFICO AMERICANO DE FAMA MUNDIAL

**Camping - Gas**

EL BUTANO AL ALCANCE DE TODOS

Marqués de Molíns, 5  
Teléfono 1851

ALBACETE

**Diego Cruzado del Valle**

Paseo José Antonio, 15 - Teléfono 1657

ALBACETE

**NEUMATICOS**

**MICHELIN**

**PIRELLI**

Neumáticos de Motocicletas  
Coche, Camión, Tractor y Remolque

Accesorios para Automóvil

Accesorios y neumáticos para velo

**Ventas al por mayor y detall**

**GRANDES FABRICAS DE PRODUCTOS ALIMENTICIOS**

CHOCOLATES Y TES



CAFES TORREFACTADOS

**"ROYAL"**

**"LA PAJARITA"**

Bombones y Caramelos - Especies y Pastas para Sopa - Almacén de Drogas y Productos Farmacéuticos

**GIMENEZ HERMANOS "LA PAJARITA" S. A.**

Teléfonos: Fábrica 1609 - Drogas 1414 - ALBACETE

**PALACIO DEL CALZADO**



GRAN SELECCION DE ABRIGOS,  
VESTIDOS, TRAJES DE CHAQUETA

CALLE MAYOR, 20

ALBACETE

TELEFONO 2079

FABRICA DE GALLETAS Y BIZCOCHOS

**ESPECIALIDADES: Surtido ESPAÑA y Surtido COMPETIDOR**

**Joaquín Gargallo**

Representante para Albacete y su provincia  
**JUAN JOSÉ RÓDENAS**  
Blasco Ibáñez, 25                      Teléfono 2538

Madre Sacramento, 33 - Teléfono 22544

**Z A R A G O Z A**

Pimentón "La Cordobesa" y "El Gorrión"

**Enrique Fuster Hernández**

ESPECIAS, AZAFRANES, TE, ARROZ  
Y CONSERVAS VEGETALES

**ESPINARDO**  
(MURCIA)

Representante: PEDRO GUIRADO RUIZ  
Bíos Rosas, 36 - Teléfono 2063 - ALBACETE

**HJO DE MARCELINO SANCHEZ**

FABRICA DE BEBIDAS CARBONICAS  
Cava, 28 - ALBACETE - Teléfono 1880

FABRICACIONES:

Gaseosa ZAFIRO (tipo familiar)  
» ZAFIR (tipo de 1/3)  
» MITTEL (tipo familiar-especialidad)  
Zumos MITTEL naturales (de limón y naranja)

**Banco Mercantil e Industrial**

Capital desembolsado . . . 125.000 000 de Ptas.  
Reservas . . . . . 115.000.000 de Ptas.

**MADRID**

OFICINAS CENTRALES Y EDIFICIO SOCIAL:

Alcalá, 31 y Caballero de Gracia, 32 - 34

**SUCURSAL EN ALBACETE:**

Francisco Fontecha, 3

Teléfonos: DIRECCION 3397 - OFICINAS 3398 (2 líneas)

Otras Sucursales: Badajoz, Barcelona,  
Bilbao, La Coruña, Ecija, Murcia,  
Sevilla y Valencia

Toda clase de operaciones bancarias

Organización especial para Comercio Exterior

[Aprobado por lo D. G. de B. B. e I. con el núm. 3.473].

LA  
PATRIA  
HISPANA  
S. A. DE  
SEGUROS  
MADRID

SUBDIRECTOR PROVINCIAL

**Joaquín Iñiguez Molina**



**San Antonio, 24**  
**Teléfono 4276**  
**ALBACETE**

# Gutiérrez y Valiente S. L.

**CONSTRUCCIONES EN GENERAL**

M A D R I D: Teléfono 21 38 22

ALBACETE: Teléfono 1735

---

**ALBACETE**

---

**FABRICA DE HARINAS**

**"LA ALDEANA"**

**SISTEMA BUHLER NEUMATICA**

**JUAN GOMEZ GARCIA**

Carretera de Valencia, 6

ALBACETE

Teléfono 1801

Estilográficas *Jabalina*

FORNITURAS

**JUAN SANCHEZ NAVARRO**

CARRETERA MURCIA, N.º 4

TELEFONO 3118

ALBACETE

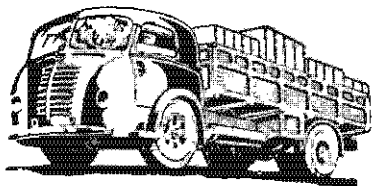

AGENCIA DE TRANSPORTES

**ESCRIBANO**

ALBACETE: Comandante Molina, 42 - Teléfono 2313

VALENCIA: Buen Orden, 29 - Teléfono 25 50 61

BARCELONA: Conejo Valencia, 428 - Teléfono 26 44 13

---

RAPIDEZ - SEGURIDAD - ECONOMIA

---

# CHUFLETA

CONCESIONARIO DE LAS BEBIDAS CARBÓNICAS "D"  
FABRICADAS EXCLUSIVAMENTE CON AZUCAR,  
DE LA PRESTIGIOSA FIRMA SANTIAGO DAURELLA, DE BARCELONA

Pasaje de Firmas, 13  
Teléfono 2048

ALBACETE

## I. C. E. S. A.

Inversión, Contratos y Edificios, S. A.

EMPRESA CONSTRUCTORA

Avda. del Marqués de Sotelo, 5  
Teléfono 21 72 12

VALENCIA

Delegación Albacete:  
Blasco Ibáñez, 34 - Teléfono 3819  
ALBACETE

## ARMERIA Y CARTUCHERIA

# DOMINGUEZ

Taller de reparación de armas.  
Fábrica de cartuchos de caza  
con máquinas automáticas.  
(Cartuchos garantizados).

Exposición y Venta de artículos de  
caza, pesca y deporte en general.

**Salamanca, 16**  
**Teléfono 4127**  
**ALBACETE**

## Tintorería A. MARTINEZ

LUTOS URGENTES - ESPECIALIDAD EN LIMPIEZAS EN SECO

SUCURSALES:  
Cristóbal Valera, 5  
Jiménez de Córdoba, 21

TELEFONO 3949  
ALBACETE

## INSTITUTO DE ESTUDIOS MERCANTILES TARRUELLA

PREPARACION PARA BANCOS Y OFICINAS

Plazas limitadas - Apertura de curso 1.º de Octubre - Horaria de clases: Señoritas, 7 tarde. Caballeros, 8,30 noche

Serrano Alcázar, 22 - Teléfono 2350 - ALBACETE



# BALFERSO • SUMINISTROS INDUSTRIALES

Avenida Conde Guadalhorce, 40 - HELLIN - Teléfono 78

DISTRIBUIDORES EXCLUSIVOS PARA LA PROVINCIA  
DE



*Perkins Hispania S.A.*

MOTORES DE 3, 4 Y 6 CILINDROS

ADAPTABLES A TURISMOS, FURGONETAS, TRACTORES Y CAMIONES

AGENCIA PARA ALBACETE

**EDUARDO NAVARRO ARMERO**

Paseo Istmo, 11 - Teléfonos 1909 y 2394 - Apartado 38

**ALFA**

Modelos  
¡Desde  
112 pts. al mes!

ALFA ROMEO

siempre es  
preferible... **ALFA**

CENTRAL PUN-SON

## ARMERÍA MUGURUZA

MÁQUINAS DE COSER

**ALFA S. A.**

BICICLETAS  
ORBEA

MOTOS  
**LAMBRETTA**

AVENIDA JOSE ANTONIO, 5 y 8  
Teléfonos 1408 y 3587

**A L B A C E T E**



**MATERIALES DE FIBROCEMENTO PARA LA CONSTRUCCION**

AGENCIA DE VENTAS:

**Antonio González Alcázar**

Carcelén, 16 - Teléfono 1998 - ALBACETE

## **VIGUETAS CASTILLA**

DE SUPERCEMENTO Y ACERO DE ALTA RESISTENCIA

LIGERAS  
RESISTENTES  
INDEFORMABLES  
ECONOMICAS

**Construya hoy para siempre con VIGUETAS CASTILLA**

**Distribuidor Provincial:**

**Antonio González Alcázar**

**Carcelén, 16 - Teléfono 1998 - ALBACETE**

Distribuidor:  
ADOLFO GARCIA BELLENDEZ

ALBACETE  
Carretera, 12-14 Td. 18 88 y 28 87

# SHERWIN-WILLIAMS

## PINTURAS



estas  
que son  
pinturas...



PubliArt



# UNIÓN ESPAÑOLA DE EXPLOSIVOS

## ABONOS Y ANTICRIPTOGAMICOS PARA LA AGRICULTURA

Fertilizantes en sus tres tipos:  
Fosfatados, Nitrogenados y Potásicos  
Análisis de tierras y consultorio  
agrícola, GRATUITOS



PASEO CASTELLANA, 20 - MADRID  
APARTADO 66 - TELS. 25 38 20-29