

# ZAHORA

Revista  
de Tradiciones  
Populares

Número 38



## I Congreso Nacional de Arquitectura Rural en Piedra Seca

*Vol. II*

*Zahora nº 38*

**I CONGRESO NACIONAL  
DE ARQUITECTURA RURAL  
EN PIEDRA SECA**

**Vol. II**

Zahora. Revista de Tradiciones Populares, nº 38. Vol. 2

**Director**

José García Lanciano

**Edita**

Servicio de Educación, Cultura, Juventud y Deportes

**Diseño y Maquetación**

Servicio de Publicaciones  
Diputación Provincial de Albacete

Dep. Legal: AB-78-1993 Nueva Época  
ISSN: 1132-7030

**Producción e impresión**

Servicio de Publicaciones. Diputación Provincial de Albacete

## **COMITÉ DE HONOR**

Excmo. Sr. D. José Bono Martínez  
Presidente de Castilla-La Mancha

Excma. Sra. D<sup>a</sup> Pilar Sánchez Castro  
Consejera de Cultura de Castilla-La Mancha

Ilmo. Sr. D. Manuel Pérez Castell  
Alcalde de Albacete

Ilmo. Sr. D. Francisco Segovia Solana  
Presidente de la Diputación Provincial de Albacete

D<sup>a</sup> Emilia Riera Baizán  
Delegada de Energías Eólicas Europeas en Castilla-La Mancha

## **COMITÉ ORGANIZADOR**

Ilmo. Sr. D. Rafael Martín de la Vega  
Director General de Patrimonio y Museos de Castilla-La Mancha

Ilma. Sra. D<sup>a</sup> Llanos Moreno Ballesteros  
Delegada Provincial de la Consejería de Cultura en Albacete

Sra. D<sup>a</sup> Isabel Molina Monteagudo  
Diputada de Cultura de la Diputación Provincial de Albacete

Sr. D. Javier Ortega Cifuentes  
Concejal de Cultura del Ayuntamiento de Albacete

D. Ricardo Beléndez Gil  
Director de la Fundación Cultura y Deporte de Castilla-La Mancha

D. José García Lanciano  
Técnico de Cultura de la Diputación Provincial de Albacete

D. Juan Ramírez Piqueras  
Delegación Provincial de Educación y Cultura de Albacete, Coordinador del Congreso

## **COMITÉ CIENTÍFICO**

D. Jaime Coll Conesa  
Director del Museo Nacional de Cerámica “González Martí” de Valencia.

D<sup>a</sup> Rubí Sanz Gamo  
Directora del Museo Provincial de Albacete

D. Javier García Bresó  
Profesor de Antropología de la Universidad de Castilla-La Mancha

D. José A. Ramón Burillo  
Profesor de Historia

D. Juan Ramírez Piqueras  
Delegación Provincial de Educación y Cultura de Albacete, Coordinador del Congreso

## **PARTICIPANTES**

### **CASTILLA-LAMANCHA**

#### **D. Ricardo Beléndez Gil**

Fundación de Cultura y Deporte en Castilla-La Mancha. C/ Río Valdemarías s/n (45007.- Toledo)

#### **D. Gabriel Belmonte Ochoa**

C/ Blasco Ibáñez, 24 2ª Izda. (02004.- Albacete).

#### **D. Carlos Blanc Portas**

Pza. Carretas, 6 P15 (02001.- Albacete)

#### **D. César Cuesta Vizciano**

C/ Ángel, 36 3ªD (02002.-Albacete)

#### **D. Cipriano Escribano Pardo**

C/ Ramón y Cajal, 15 (02270.-Villamalea-Albacete)

#### **D. Francisco Javier Escudero Buendía**

Pza. de la Constitución, 1 (13630.-Socuéllamos-Ciudad Real)

#### **D. José Fajardo Rodríguez**

C/ Luis Herreros, 1 2ª dcha. (02004.-Albacete)

#### **D. Javier García Bresó**

Facultad de Letras U.C.L.M. (16123.- Ciudad Real)

#### **D. José García Lanciano**

Excma Diputación Provincial. Área de Cultura. Paseo de la Libertad, 5 (02071.-Albacete)

#### **D. Joaquín Fco. García Saez**

Pza. Santa María, 17 3ªD (02640.-Almansa-Albacete)

#### **D. Enrique Gil Hernández**

C/ Sta. Teresa, 16 6ª (02640.-Almansa-Albacete)

#### **D. Gonzalo Gómez Alarcón**

Paseo Cervantes, 15 (13630.-Socuéllamos-Ciudad Real). D. Moisés Heras(Valdemeca-Cuenca)

#### **D. Francisco Leal Molina**

C/ Torres Quevedo, 24 1ªA (02003.-Albacete)

#### **D. Diego Martínez Guerrero**

C/ Arquitecto Vandelvira, 47 (02003.-Albacete)

#### **D. Gabriel Martínez Guerrero Ochoa**

C/ Blasco Ibáñez, 24 2ª Izda (02004.-Albacete)

#### **D. Luis Emilio Moreno Gento**

C/ Rosario, 121 1ªB (02003.-Albacete)

#### **D. Santiago Núñez Delicado**

C/ Chinchilla, 50 (02696.-Hoya Gonzalo-Albacete)

#### **D. Jerónimo Pedrero Torres**

Pza. del Carmen, 6 (13700.-Tomelloso-Ciudad Real)

#### **D. Agustín Peiró Amo**

Pza. de Gabriel Lodares, 4 (020002.- Albacete)

#### **D. Juan Ramírez Piqueras**

C/ Periodista del Campo Aguilar, 15 (02002.-Albacete)

#### **Dña. Herminia Ramírez Ruiperez**

C/ Nueva, 40 (02100.-Tarazona de La Mancha-Albacete)

#### **D. Lorenzo Sánchez López**

Campus Universitario (13071.- Ciudad Real)

#### **Dña. Rubí Sanz Camo**

Museo Provincial. Parque Abelardo Sánchez (02002.- Albacete)

#### **D. Alberto Sainz Villar**

C/ Ceuta, 2, 7ª C (02001-Albacete)

#### **D. Alonso Verde López**

C/ Arquitecto Vandelvira, 40 2ª (02004.-Albacete)

### **MURCIA**

#### **D. Nicandro Albert Juan**

C/ Juan Ortuño, 2 (30510.-Yecla-Murcia)

#### **D. José Luis Circa Martínez**

Pza. de la Universidad, 2 2ª E (30001.- Murcia)

#### **D. Antonino González Blanco**

Pza. de la Universidad, 2 2ªE (30001.- Murcia)

**D. Emiliano Hernández Carrión**

C/ Reyes Católicos, 8 (30520.- Jumilla-Murcia)

**COMUNIDAD VALENCIANA**

**D. Jorge Cruz Orozco**

Museo de Historia y de les Cultures de Valencia.  
C/ Corona, 36 (46003.-Valencia)

**D. Jordi Domingo Calabuig**

C/ Dr. Waksman, 16 puerta 14 (46006.- Valencia)

**D. José Esquerdo Mániz**

C/ Bailén, 28 (46007.-Valencia)

**M.I. Ferrer Gracia**

Universidad Politécnica de Valencia. Departamento  
de Construcciones Arquitectónicas. C/ Cami-  
no de Vera, s/n (46022.-Valencia)

**D. Vicente Galván Llopis**

Universidad Politécnica de Valencia. Departamento  
de Construcciones Arquitectónicas. C/ Cami-  
no de Vera, s/n (46022.-Valencia)

**D. Manuel García Aparicio**

Agencia de Desarrollo Local (46810.- Enguera-Valencia)

**Dña. Assumpció García Zanón**

Museo de Historia y de les Cultures de Valencia.  
C/ Corona, 36 (46003.-Valencia)

**D. Francés Gómez**

Casa de la Cultura (Chiva-Valencia)

**D. Ernic Llop Vidal**

Pza. Sant Pasqual, 19 (12540.- Vila Real-Castellón)

**L. Palaia Pérez**

Universidad Politécnica de Valencia. Departamento  
de Construcciones Arquitectónicas. C/ Cami-  
no de Vera, s/n (46022.-Valencia)

**D. José A. Ramón Burillo**

C/ Santiago de Les, 9-puerta 21 (46014.- Valencia)

**D. Joan Seguí Seguí**

Museo de Historia y de les Cultures de Valencia.  
C/ Corona, 36 (46003.-Valencia)

**ANDALUCÍA**

**D. Juan Agudo Torrico**

C/ María de Padilla, s/n (41004.- Sevilla)

**D. Rafael Blanco Sepúlveda**

Departamento de Humanidades. Facultad de Filo-  
sofía y Letras. Campus de Teatinos (29071.-  
Málaga)

**D. José María Cantarero Quesada**

C.E.N.T.I.A.. C/ Bajada del Marqués, 4 (25400.-  
Úbeda-Jaén)

**D. Ángel Ganivet**

Centro de Investigaciones Etnológicas. C/ Cuesta  
de los Molinos (18008.-Granada)

**D. Enrique Molinos Escobedo**

C/ Maestro Bartolomé, 4 2ª (23007.-Jaén)

**D. Fernando Olmedo Granada**

Pza. Vicente Alexandre, 20 Pta. 3-7ªA (41013.-Se-  
villa)

**D. Ángel Rodríguez**

Diputación Prov. de Sevilla. Área de Infraestruc-  
turas y Equipamiento. Avda. Menéndez Pelayo,  
32 (41075.-Sevilla)

**D. Miguel Ángel Sorroche Cueva**

C/ Alquería, 72 (18010.-Granada)

**EXTREMADURA**

**Dña. María Angeles Ávila Macías**

C/ Gredos, 17 4ªB (10005.-Cáceres)

**D. José Luis Martín Galindo**

C/ Alfonso IX, 26 (10004.-Cáceres)

**CATALUÑA**

**D. Joan Bassegoda i Nonell**

Avinguda de Pedralbes, 7 (08034.-Barcelona)

**Dña. Montserrat Baulach Ruiz**

Barceloneta, 12 (43820.-Calafel-Tarragona)

**D. Augusto Bernat i Constantí**

Pza. de Fernán de Lesseps, 31 (08023.-Barcelona)

**Dña. Emili Boada Rovira**

Comtal, 26 (08002.-Barcelona)

**Dña. Neus Borrel Cedó**

Carrer Solá, 23 (43781.-La Fatarella-Tarragona)

**D. Enric Carreras Vigorós**

C/ Santa Rosa, 9 (17211.-Llafranc-Girona)

**D. Xavier Casanovas**

Sant Ferran, 19 escala A 3F (08031.-Barcelona)

**Dña. Fina Font Ruana**

Carrer Solá, 23 (43781.-La Fatarella-Tarragona)

**D. Joseph Gallofré Cornadó**

Passeig Sunyer, 40 4F (43202.-Reus-Tarragona)

**D. Josep Gironés Descarrega**

Diputació de Tarragona. Servicio de Cultura.  
Passeig de Sant Antoni, 100 (43003.-Tarragona)

**D. Vicente Loscos**

Comtes d'Urgell, 14 (25310.-Agramunt-Lleida)

**D. Félix Martín Vilaseca**

Plaza Mancomunitat, 2 (25413.-La Floresta (Lleida))

**D. Millán Martínez Larriba**

C/ Vilardida, 2 (43814.-VilaRodona-Tarragona)

**D. Jaume Perarnau Llorens**

Camí de la Font, 29 (08279.-Calders-Barcelona)

**D. Josep Preixens Lleradot**

Pasaje San Jerónimo, 29 5F-2 (25005.-Lleida)

**D. Antoni Quintana Sans**

Lepant, 326 2F (08025-Barcelona)

**D. Xavier Rebés D'Areny-Plandolit**

Carrer Solá, 23 (43781.-La Fatarella-Tarragona)

**D. Jaume Sans Aixala**

Major, 45 (43737.-Torroja del Priorat-Tarragona)

**Dña. Inmaculada Solá Morales**

E.U. de Turismo ESADE-San Ignas. C/ Carrasco Formiguera, 32 (08017.-Barcelona)

**D. José María Soler I Bonet**

C/ Santiago Rusiñol, 3 3F (08240.-Manresa-Barcelona)

**D. José María Solias Aris**

C/ Salvador, 2 5F-1 (08902.-Hospitalet del Llobregat-Barcelona)

**D. Salvador Tarragó Cid**

C/ Pere Serra, 51 3F (08160.-San Cugat del Vallés-Barcelona)

**D. Albert Tubau García**

Rambla del Castell, 96-98 3F (08800.-Vilanova i la Geltrú-Barcelona)

**BALEARES**

**D. Jaume Andreu Galmes**

Departamento d. Historiques i Teoria de les Arts.  
Edifici Ramón Llull, Campus Universitari.  
Ctra. De Valdemosa, km 7'5 (07071.-Palma de Mallorca)

**D. Celso Calviño Andreu**

C/ Des Vall, 44 (07620.-Llucmajor-Mallorca)

**D. Antonio Camps Extremera**

Museo Municipal de Ciutadella-Bastió de Sa Font.  
Pza. Sa Font, s/n (07760.-Ciutadella-Menorca)

**D. Joan Clar Monserrat**

C/ Sa Fira, 15 (07620.-Llucmajor-Mallorca)

**Dña. Miquela Sacarés Taberner**

C/ Joan de Austria, 17 ático (07010.-Palma de Mallorca)

**MADRID**

**D. Félix Benito Martín**

C/ Lérida, 3 5FB (28020.-Madrid)

**D. José Luis García Grinda**

C/ López Hoyos, 188 (28002.-Madrid)

**Dña. Consolación González Casarrubios.**

Museo de Arte y Tradiciones Populares de la Universidad Autónoma de Madrid (28049.-Cantoblanco-Madrid)

**Dña. América Jiménez Hernández**

Museo de Artes y Tradiciones Populares U.A.M – Departamento Prehistoria y Arqueología. Filosofía y Letras (28049.-Cantoblanco-Madrid)

**Dña. Pía Timón Tiemblo**

Instituto de Patrimonio Histórico. C/ Greco (28011.- Madrid)

**CASTILLA-LEÓN**

**D. Sergio Alonso (Dueñas-Palencia)**

**D. Juan A. Bilbao Pérez**

C/ Candelas, 2 (34210.- Dueñas-Palencia)

**Dña. Beatriz Bueno Gallego**

C/ Recoletas, 6 10ª (47006.-Valladolid)

**D. Jesús Ángel Carpintero (Dueñas-Palencia)**

“Asociación Chozos de Pastor” Plaza de España 1, 34210. Dueñas (Palencia)

**D. Julio César Izquierdo**

Turismo y Comunicación (34191.-Ampudia-Palencia)

**Dña. Elena Cuesta Calvo (Dueñas-Palencia)**

“Asociación Chozos de Pastor” Plaza de España 1, 34210. Dueñas (Palencia)

**Dña. Julia Fernández Palenzuela (Palencia)**

“Asociación Chozos de Pastor” Plaza de España 1, 34210. Dueñas (Palencia)

**D. José Manuel Millán Calzada**

C/ Candelas, 2 (34210.-Dueñas-Palencia)

**D. Raúl Vega Pérez**

C/ Candelas, 2 3ª (34210.-Dueñas-Palencia)

**LA RIOJA**

**D. José Luis Circa Martínez**

C/ Ramón Subirán, 68 2ª (26500.-Calahorra-La Rioja)

**D. Luis Vicente Elías Pastor**

C/ Jorge Vigón, 22-B Entrepantana (26003.- Logroño)

**D. Carlos Muntión Hernández**

Apdo. de Correos, 216 (26080.-Logroño)

**ARAGÓN**

**D. José Fco. Casabona Sebastián**

C/ Pedro Lázaro, 1 Esc. 2ªA (50014.- Zaragoza)

**D. Félix Rivas González**

C/ Heroísmo, 22 (50002.-Zaragoza)

**D. Javier Ibáñez González**

Travesía de Sta. Mónica, 6 4ª (44003.-Teruel)

**D. Mariano Marcen Letosa**

Apdo. de Correos, 121 (22700.-Jaca-Huesca)

**GALICIA**

**D. Andrés Sampedro Fernández**

C/ Braña, 5 Ático D (36860.- Ponteáreas-Pontevedra)

**ASTURIAS**

**D. Adolfo García Martínez**

Pza. Primo de Rivera, 1 7ª piso 29 (33001.-Oviedo)

**CANTABRIA**

**D. Fernando De Vierna García**

Pasaje de Peña, 1 (39008.-Cantabria)

**PAÍS VASCO**

**D. Antxón Aguirre Sorondo**

Apdo. de Correos 3233 (20080.-San Sebastián)



NAVARRA

**D. Juan Cruz Labeaga Mendiola**

C/ Santiago, 18 (31400.-Sangüesa)

CANARIAS

**D. Pino González Gordillo**

C/ Fernández Castañeyra, 1F-2F (Puerto del Rosario)

**D. J. Carlos Pérez Sánchez**

C/ Diecinueve, 14 (Matorral-Puerto del Rosario)

**D. Antonio Rodríguez Molina**

C/ Los Estancos, 33 (Puerto del Rosario)

**D. Sixto Sánchez Perera**

C/ Vergara Alta, 12 (38911.- La Frontera-Hierro)

# ÍNDICE

- 17 Presentación
- 21 Declaración institucional de Albacete

## PONENCIAS

### SECCIÓN I: Metodología de estudio y catalogación de las construcciones rurales en piedra seca

- 29 La técnica de la piedra seca y su utilización: cucos, cubillos, bombos, chozos, etc..., por *Carlos Blanc Portas*. Arquitecto. Albacete
- 57 Problemática en la interpretación y metodología de estudio de las arquitecturas tradicionales, por *Juan Agudo Torrico*. Departamento de Antropología. Facultad de Geografía e Historia. Sevilla
- 91 Aproximación al catálogo en las distintas áreas de España, por *Antonino González Blanco*. Catedrático de Historia Antigua. Universidad de Murcia

### SECCIÓN II: Las construcciones en piedra seca como respuesta a las necesidades de habitación temporal del ámbito rural

- 129 Evolución histórica de las construcciones de habitación temporal, por *María Pía Timón Tiemblo*. Instituto del Patrimonio Histórico. Madrid
- 161 Construcciones rurales en piedra seca: tipología y funcionalidad, por *José Antonio Ramón Burillo* (Profesor de Geografía e Historia. Valencia) y *Juan Ramírez Piqueras* (Delegación de Educación y Cultura. Albacete)
- 187 La construcción rural, consecuencia de un modelo sociocultural, por *Javier García Bresó*. Profesor de Antropología. Universidad de Castilla-La Mancha

### SECCIÓN III: Metodología de estudio y conservación de las construcciones rurales

- 215 Utilización del patrimonio etnológico como recurso de desarrollo, por *Jordi Domingo Calabuig*. Miembro del GECÉN. Valencia

- 223** Plan de recuperación de las construcciones rurales en la sierra de Enguera. Un modelo de actuación, por *Manuel García Aparicio* y *Juan José Castellano*. Agencia de Desarrollo Local. Enguera. Valencia
- 255** Legislación para la protección y la conservación, por *Rubí Sanz Camo*. Directora del Museo Arqueológico. Albacete
- 283** Aportaciones a la metodología de inventario y catalogación de la arquitectura rural en piedra seca, por *Jorge Cruz Orozco*, *Asunción García Zanón* y *Joan Seguí Seguí*. Servicio d'Investigació d'Etnologia i Cultura Tradicional. Museu de Prehistòria i de les Cultures de Valencia.

## COMUNICACIONES DE CATÁLOGO

### CASTILLA-LA MANCHA

- 297** Arquitectura rural. Piedra seca en La Mancha de Albacete, por *Juan Ramírez Piqueras* (Delegación de Educación y Cultura. Albacete) y *José Antonio Ramón Burillo* (Profesor de Geografía e Historia)
- 321** Elementos vegetales en la arquitectura rural de la provincia de Albacete, montes de Toledo y serranía de Cuenca, por *Alonso Verde López* (Profesor del I.E.S. de Villarrobledo. Albacete) y *José Fajardo Rodríguez* (Profesor de la Universidad Popular de Albacete)
- 335** Construcciones de habitación temporal ejecutadas con la técnica de la piedra en seco en la zona Este de la provincia de Albacete, por *Joaquín Fco. García Sáez*. Almansa. Albacete
- 349** Las construcciones circulares de falsa cúpula: los bombos manchegos, por *Lorenzo Sánchez López*. Departamento de Geografía. Universidad de Castilla-La Mancha. Tomelloso. Ciudad Real
- 369** Bombos, pozos y chozas de Socuéllamos y La Mancha oriental: antigüedad, tipología y técnica constructiva, por *Francisco Javier Escudero Buendía*. Equipo Técnico: Ángel Francisco García Alcolea, Eusebio Palacios Jiménez y Fernando Martín (Universidad Popular de Pedro Muñoz)
- 391** Construcciones de piedra en seco en los alrededores de Tomelloso, por *Jerónimo Pedrero Torres*. Profesor de Instituto. Tomelloso. Ciudad Real
- 407** Arquitectura de carácter auxiliar de Alberca del Záncara, La Solana, Daimiel y El Bonillo, por *América Jiménez Hernández* (Museo de Artes y Tradiciones Populares U.A.M.) y *María Jesús Jiménez Hernández*

- 425** Experiencias en el estudio, documentación y divulgación de la arquitectura popular: el ejemplo de La Alcarria conquense por *José Luis García Grinda*. Escuela Superior Técnica de Arquitectura. Universidad Politécnica de Madrid
- 443** Bombos de Villarrobledo, por *Luis Emilio Moreno Gento*. Villarrobledo. Albacete. Departamento de Construcciones Arquitectónicas. Universidad de Valencia
- MURCIA
- 451** Avance de los cucos del Norte de provincia de Murcia, Sur de Albacete y Oeste de Alicante, por *Emiliano Hernández Carrión*. Museo Municipal "Jerónimo Molina". Jumilla. Murcia.  
"Cómo se construye un cuco" por *Nicandro Albert Juan*. Museo Municipal "Cayetano de Mergelina". Yecla. Murcia
- COMUNIDAD VALENCIANA
- 471** Casetes de volta de la provincia de Castellón, por *Jordi Domingo Calabuig*. Miembro del GECÉN. Valencia
- 479** Cobijo y agua: la piedra en seco de Cheste (Valencia), por *José Esquerdo Mañez*. Doctor en Medicina. Valencia
- 485** Fábrica de marés, por *Vicente Calván Llopis* (Escuela Técnica Superior de Arquitectura. Universidad Politécnica de Valencia), *M<sup>a</sup> J. Ferrer García* (Departamento de Construcciones Arquitectónicas. Universidad de Alicante) y *Liliana Palaia Pérez* (Departamento de Construcciones Arquitectónicas. Universidad de Valencia)
- ANDALUCÍA
- 491** Inventario de cortijos, haciendas y lagares de Andalucía, por *Fernando Olmedo Granados*. Coordinador del inventario de cortijos, haciendas y lagares de Andalucía
- 501** Construcciones en piedra seca en la comarca de Mágina (Jaén), por *Enrique Escobedo Molinos*. Investigador. Jaén
- EXTREMADURA
- 509** De los choçus manhegus a las zahurdas hurdanas. Memoria en piedra de un pasado, por *M<sup>a</sup> Ángeles Ávila Macías*. Departamento de Historia del Arte. Universidad de Extremadura. Cáceres
- 529** A singulariaí dos chafurdóns do val de Xálima, por *José Luis Martín Galindo*. Investigador. Cáceres

## CATALUÑA

- 573** Barracas de piedra en seco en el Alt Camp de Tarragona, por August Bernat i Constantí. Investigador. Tarragona
- 581** Las construcciones en piedra seca en la comarca del Bages, por *Josep M<sup>a</sup> Soler i Bonet*. Investigador. Cataluña
- 593** El arte de la piedra en seco en las comarcas de Tarragona, por *Joseph Gironés Descarrega*. Diputación de Tarragona. Servicios de Vías y Obras.
- 607** Las barracas de viña en Cataluña, por *Joan Basegoda i Nonell*. Conservador de la Catedral Gaudí. Barcelona
- 617** Cabanes de volta de la comarca de Les Garrigues. por *Josep Preixent Llevador*, Investigador. Lleida. Dibujos de Eloi Rosell Carrofé y Miryam Carbajal

## BALEARES

- 647** Las “barraques”, construcciones rurales en el término municipal de Llucmajor, por *Celso Calviño Andreu* (Licenciado en Geografía e Historia. Mallorca) y *Joan Clar Monserrat* (Investigador. Mallorca)
- 671** Las construcciones de falsa cúpula de Llucmajor, por *Miquela Sacarés Taberner*. Profesora. Universidad de Mallorca
- 697** Estudio y catalogación de barraques y casetes de piedra en seco en Petra (Mallorca), por *Jaume Andreu Galmés*. Profesor. Universidad de Mallorca
- 723** La arquitectura rural en piedra seca de Menorca, por Antoni Camps Extremera. Director del Museo Municipal de Ciutadella. Menorca

## MADRID

- 751** Construcciones auxiliares del S.E. de Madrid: una aproximación etnoarqueológica, por *Consolación González Casarrubios* (Museo de Artes y Tradiciones Populares. Universidad Autónoma. Madrid) e *Isabel Rubio de Miguel* (Departamento de Prehistoria y Arqueología, U.A.M.)

## CASTILLA-LEÓN

- 777** Chozos de pastor en Dueñas. Una experiencia a través de la participación, por *Raúl Vega Pérez, José Manuel Millán Calzada y Juan Antonio Bilbao Pérez*. Asociación de Chozos de Pastor de Dueñas (Palencia)
- 797** Los chozos en el cerrato palentino. Patrimonio cultural y puesta en valor, por *Beatriz Bueno Callego*. Universidad de Valladolid

## LA RIOJA

- 809** Chozos en la Rioja Baja. Más datos para el catálogo, por *José Luis Cinca Martínez* (Amigos de la Historia de Calahorra. LA RIOJA) y *Antonino González Blanco* (Catedrático de Historia. Universidad de Murcia)
- 819** Edificaciones pastoriles en Muro de Aguas, por *José Vicente Elías* (Investigador. La Rioja) y *Carlos Muntión Hernández* (Profesor de Instituto). Dibujos de *José Luis López Araquintain*

## ARACÓN

- 829** Arquitectura rural en la Comunidad Autónoma de Aragón. Construcciones de hábitat temporal en las serranías orientales turolenses, por *Javier Ibáñez González*. (Seminario de Arqueología y Etnología Turolense. Facultad de Humanidades. Teruel) y *José Francisco Casabona Sebastián* (Técnico de Patrimonio. Centro para el desarrollo del Maestrazgo)

## GALICIA

- 859** Construcciones rurales en piedra seca de Galicia, por *Andrés Sampredo Fernández*. Investigador. Museo Municipal de Ponteáreas. Pontevedra

## ASTURIAS

- 887** Las construcciones de las brañas del Parque Natural de Somiedo. Tipología y funcionalidad, por *Adolfo García Martínez*. Antropólogo. Catedrático de Instituto. Asturias

## CANTABRIA

- 911** Cabañas y chozos de piedra seca en Cantabria, por *Fernando de Vierna García*. Centro de Estudios Montañeses. Cantabria

## PAÍS VASCO

- 925** La piedra seca en Vasconia, por *Antxón Aguirre Sorondo*. Sociedad de Estudios Vascos. Eusko Ikaskuntza. San Sebastián

## NAVARRA

- 955** Las chozas de piedra en Viana (Navarra), por *Juan Cruz Labeaga Mendiola*. Investigador

## CANARIAS

- 967** Construcciones en piedra seca en el paisaje rural de Canarias, por *Sixto Sánchez Perera*. Investigador. Unidad de Patrimonio Histórico del Cabildo Insular de El Hierro

## 981 CONCLUSIONES

### ESTUDIOS

- 985** Bibliografía sobre chozos, cucos, bombos y realidades afines, por *Antonino González Blanco*. Catedrático de Historia Antigua. Universidad de Murcia
- 1.015** Los chozos, cucos, bombos, etc... y su campo léxico. Una aproximación lingüística a un tema antropológico, por *Elena González-Blanco García*. (Investigadora), A. Gerhard Rohlfs y Fritz Krüger
- 1.035** Construcciones en piedra seca. Corpus tipológico, por *José A. Ramón Burillo* (Profesor de Geografía e Historia) y *Juan Ramírez Piqueras* (Delegación de Educación y Cultura de Albacete). Dibujos de María Inmaculada Camprubí Escamilla

---

# **COMUNICACIONES**

**(Continuación)**





# CATALUÑA



# BARRACAS DE PIEDRA EN SECO EN EL ALT CAMP DE TARRAGONA

August BERNAT I CONSTANTÌ

Mi participación en este Congreso estaba prevista para dar a conocer la tipología de las construcciones de piedra en seco existentes en Catalunya.

Sin embargo tengo que confesar que dadas las diferencias constructivas existentes en las distintas comarcas catalanas, una exposición detallada llevaría un tiempo excesivo, del cual no dispongo, y quizá alguna omisión no deseada, por lo tanto en mis explicaciones me limitaré a exponer tan solo las tipologías de la zona que he estudiado con más profundidad.

Entre las comarcas de la provincia de Tarragona nos encontramos con la del Alt Camp, es esta una comarca especialmente favorecida por esta clase de construcciones, pero contrariamente a lo que podría creerse, no las encontraremos en todas partes pues hay extensas zonas vacías de **barracas**, (así es como se las denomina en esta comarca) aunque ocasionalmente demos con alguna.

En algunas publicaciones, cuando desean mostrar el tipo de barraca representa-



Foto 1

tivo del Camp de Tarragona, indefectiblemente nos presentan la imagen de una construcción de planta cuadrada similar a la de la foto 1, esta tipología es ciertamente la más común pero no la única ni la más original.

Puesto que ya he mencionado este estilo de barraca, continuaré con él.

Se trata como ya hemos visto de un estilo de construcción de planta más bien cuadrada, cuya particularidad más común es la falsa cúpula que cubre su estructura y que puede cerrarse con un nudo de piedras bien trabadas o con una losa.

Como todo sabemos estas construcciones no son de medidas exactas sino hechas



a sentimiento o bien adaptándose a las posibilidades que el terreno ofrece. Así pues cuando la construcción consta de una planta rectangular, requiere una falsa cúpula adaptada a esta nueva estructura tomando en consecuencia una forma ovalada, y por lo tanto es necesario cerrarla con tantas losas como su longitud requiera.

El paso del cuadrado de planta al circular de la cubierta se consigue fácilmente matando los ángulos con piedras más o menos escogidas.

En el interior nos encontraremos con el pesebre, tipos distintos de armarios, algunos cajones o ventanas ciegas y el llamado “**cocó**”, una cavidad prevista en la parte baja del muro interior (a veces podemos hallarlo también en el exterior) donde el botijo en contacto directo con la tierra mantiene el agua fresca. Estos accesorios los encontraremos indistintamente en cualquiera de los diferentes estilos constructivos.

Otra modalidad de construcción que hallaremos en la zona es la de planta circular con cuerpo troncocónico. Este modelo constructivo está considerado el más primitivo, por no utilizar las dificultosas esquinas que ya suponen una técnica más avanzada. Para cubrir estas construcciones también se han utilizado las falsas cúpulas.

Hallaremos también las barracas que en esta zona denominan “**margeres**”, estas, si bien son generalmente de planta se-

micircular, podremos también encontrar algunas de planta cuadrada.

Su principal característica es la de estar construida dentro de un “**marge**” (paredes de piedra en seco que forman terrazas de cultivo o separación de propiedades) sirviéndole en muchas ocasiones la misma pared de este como fachada. En estos casos la barraca emerge más o menos por encima del “**marge**”, según sea la altura de este.

Las barracas que sin estar empotradas dentro de un “**marge**” presentan la misma característica de una fachada recta con el resto del cuerpo circular u ovalado, se conocen como de planta de herradura.

Uno de los estilos constructivos de planta simple que rompe con lo que hasta ahora hemos visto, es un tipo de barraca que si bien exteriormente es de planta rectangular similar a la apuntada anteriormente, su obraje le confiere una notable diferencia.

Esta diferencia consiste en el sistema de cobertura, que en esta ocasión no utiliza la falsa cúpula sino un sistema de arcos sucesivos.

Generalmente en este tipo de construcción se levantan primeramente los muros laterales, que tienen que ser de doble paramento hasta una altura aproximada de un metro a metro y medio. Las últimas hileras han de prepararse adecuadamente para dar la inclinación necesaria a las primeras piedras de los arcos que se irán levantan-



do piedra a piedra el uno junto al otro hasta cubrir completamente todo el espacio delimitado por los muros.

Luego hay que cerrar los extremos dejando, evidentemente, el espacio para el portal que estará situado en el extremo orientado bien al Este a mediodía o al Sur. Estas paredes están levantadas de manera que los arcos terminales de la vuelta, descansan sobre ellas.

Como es habitual estos arcos son reforzados con cuñas de piedras más pequeñas que les darán consistencia, y luego en toda la cubierta se extenderán “rebles” o sea ripio, y todo ello se cubrirá con un manto de tierra bien prensada en la que a su vez se plantaran unos característicos lirios azules, (Iris Germánica) que con sus raíces contendrán esta tierra y a la par, absorberán el agua de la lluvia evitando posibles filtraciones.

La característica exterior que distingue este tipo de construcción de la barraca rectangular con falsa cúpula, la encontraremos en las cornisas de la fachada principal y de la posterior, en las que apreciaremos una ondulación característica determinada por los arcos, y que luego descienden suavemente hasta terminar encima de los muros laterales. (Foto 2)

Entre las personas consultadas sobre la manera de levantar estos arcos existe una discrepancia técnica, pues algunos afirman que los arcos se montaban sobre un túmulo de tierra levantado entre los muros, al



Foto 2

que se había dado la forma abovedada que requería la construcción. De ser así habría que levantar los muros de los extremos antes de introducir la tierra.

Otros sin embargo, afirman que quien sabía construir barracas lo hacía sin necesidad de utilizar el túmulo de tierra. Sería entonces necesario utilizar una cintra.

Para finalizar con las construcciones de planta simple vamos a visitar un particular estilo constructivo, bastante extendido por unas zonas muy concretas del Alt Camp y que muy bien podrían representar a esta comarca.

Se trata de unas barracas torreadas, de un fuerte impacto visual, que cuando las encontramos liberadas, o sea no asociadas a otros cuerpos constructivos, exceptuando los “marges”, suelen ser de planta circular, (Foto 3) sin embargo podemos encontrar algunas, muy escasas, con planta cuadrada pero entonces la torrecilla es mucho menos esbelta.

Estas construcciones tienen un carácter escalonado que en alguna ocasión lle-



Foto 3



Foto 4

ga a tres niveles de altura como podremos apreciar en la foto 4.

Sin separarnos de estas construcciones torreadas pasaremos a ver barracas de doble planta generalmente distribuidas en “L” que acostumbran a ser de gran envergadura. Algunas de ellas, con un solo portal exterior, disponen de accesos interiores para pasar de una cámara a la otra mediante pasillos cortos y angostos, en estos casos podemos decir que la cámara interior es el “**dormidor**” donde el payés podía descansar por las noches sin peligro de ser pisoteado por el animal, en el caso de que ocasionalmente se soltara.

En otras podremos ver que cada uno de los cuerpos constructivos dispone de una portal de acceso a su interior. Evidentemente uno de ellos es el que se destinaba para el animal pues en su interior no falta el pesebre, muchos de ellos todavía con la estaca a la que se sujetaba éste.

Podremos observar que estas construcciones de doble planta, con sus torrecillas, pierden al menos exteriormente su planta

circular y adoptan formas cuadradas o rectangulares.

Este particular estilo constructivo está muy localizado en la parte media del río Gaià, por lo que en el resto de la comarca no he detectado su presencia, excepto un único ejemplar al que califico de desplazado. Si bien en el interior presenta una planta rectangular, exteriormente se trata de una construcción con planta de herradura y simple con una torrecilla muy achatada.

Hay otros estilos de barracas de doble planta como podremos observar en la foto 5. Se trata de una sólida construcción de planta cuadrada con un anexo para el animal.

Lo particular de esta construcción es en primer lugar la techumbre inclinada del anexo, absolutamente original en la zona, y en segundo lugar la forma parabólica de su cornisa en el punto de unión de ambos cuerpos constructivos, aspecto también insólito.

Se pueden también destacar las construcciones en línea, las más utilizadas son



Foto 5



Foto 6

sin duda las barracas “mellizas”, que consiste en dos barracas similares, no muy grandes, construidas en línea y compartiendo el muro divisorio. Cada una de estas barracas tiene su propio portal de acceso, ambos con la misma orientación. En algunos casos como en la foto 6 una de las construcciones queda algo retrasada con respecto a la otra.

Existen algunos ejemplares en línea, con un solo portal de acceso y tres cámaras o estancias interiores con distintas distribuciones, que se comunican mediante arcos breves.

También las llamadas “**pletetes**” o sea rediles para el ganado, suelen estar en línea, constando evidentemente de una nave grande para las ovejas y otra u otras para el pastor o el payés que solían compartir el refugio.

Podría hablar extensamente de construcciones menores practicadas en algunos majanos y de cobijos construidos en el interior de los grandes “**marges**” de piedra seca que abundan en la zona estudiada, así

como también de las siete formas distintas de cobertura de barracas, aparte las falsas cúpulas y los arcos sucesivos, que he localizado por estos predios, pero quizá sea mejor dejarlo para otra ocasión y dar un vistazo a algunos estilos constructivos que se han empleado para los portales de las barracas.

La piedra calcárea de esta zona tal como sale del labrado de los campos, es lo que proporciona a estas construcciones su particular imagen, o por decirlo de otra manera su marca de fábrica.

Al contrario de otras comarcas catalanas en las que la piedra es de mejor calidad e incluso aflora ya con unas formas geométricas que prácticamente no necesitan ningún retoque, esta piedra, bastante más irregular pero al mismo tiempo suficientemente plana, no deja de ser amable en el momento de construir una barraca, pero para confeccionar el portal habrá que escoger las piedras adecuadas.

Para levantar las jambas generalmente se escogen piedras más grandes especial-





mente las de la base, que será necesario escuadrar rudimentariamente con la maza para proporcionarles algún tipo de esquina.

Estos portales acostumbran a medir alrededor de 1'50 m. de altura por un metro de ancho y también de grueso. Todas estas medidas son aproximadas pues varían en cada una de las construcciones.

Una vez las jambas listas hay que proceder a cerrar la parte superior, en la figura 1 lámina 1, vemos un portal con un arco rebajadísimo, casi plano, confeccionado con piedras que se sostienen totalmente por compresión. En la figura 4 de la misma lámina un arco de medio punto que lo encontraremos en abundancia, sea este algo más alto o algo más rebajado.

Continuando con los arcos en la figura 6 de la lámina 2 tenemos un arco primitivo o apuntado, en esta zona podremos encontrar algunos que son realmente toscos realizados con piedras muy gruesas.

Un sistema que aparece intermitentemente en la comarca es el arco formado por losas grandes colocadas en ángulo o sea apoyándose mutuamente por sus extremos superiores, los veremos en la lámina 1 figuras 2-3.

Otro sistema bastante extendido es el acabado con dintel. Estos dinteles como es de suponer son piedras de un tamaño especial que no siempre se encuentran a mano.

Hay los que llamamos dinteles suficientes, pues el largo de la pieza se apoya

suficientemente sobre las jambas, y el dintel corto que al no alcanzar bien a ambos lados, hay que buscar artilugios para sostenerlo.

No quisiera terminar esta exposición sin hacer una llamada a todos los que de alguna manera nos sentimos atraídos por este antiquísimo sistema de arquitectura popular, para que de este Congreso salga alguna acción o resolución que comporte una protección legal para este patrimonio de arquitectura popular antes que sea demasiado tarde para lamentarlo.



Lámina 1



Lámina 2

# LAS CONSTRUCCIONES EN PIEDRA SECA EN LA COMARCA DEL BAGES

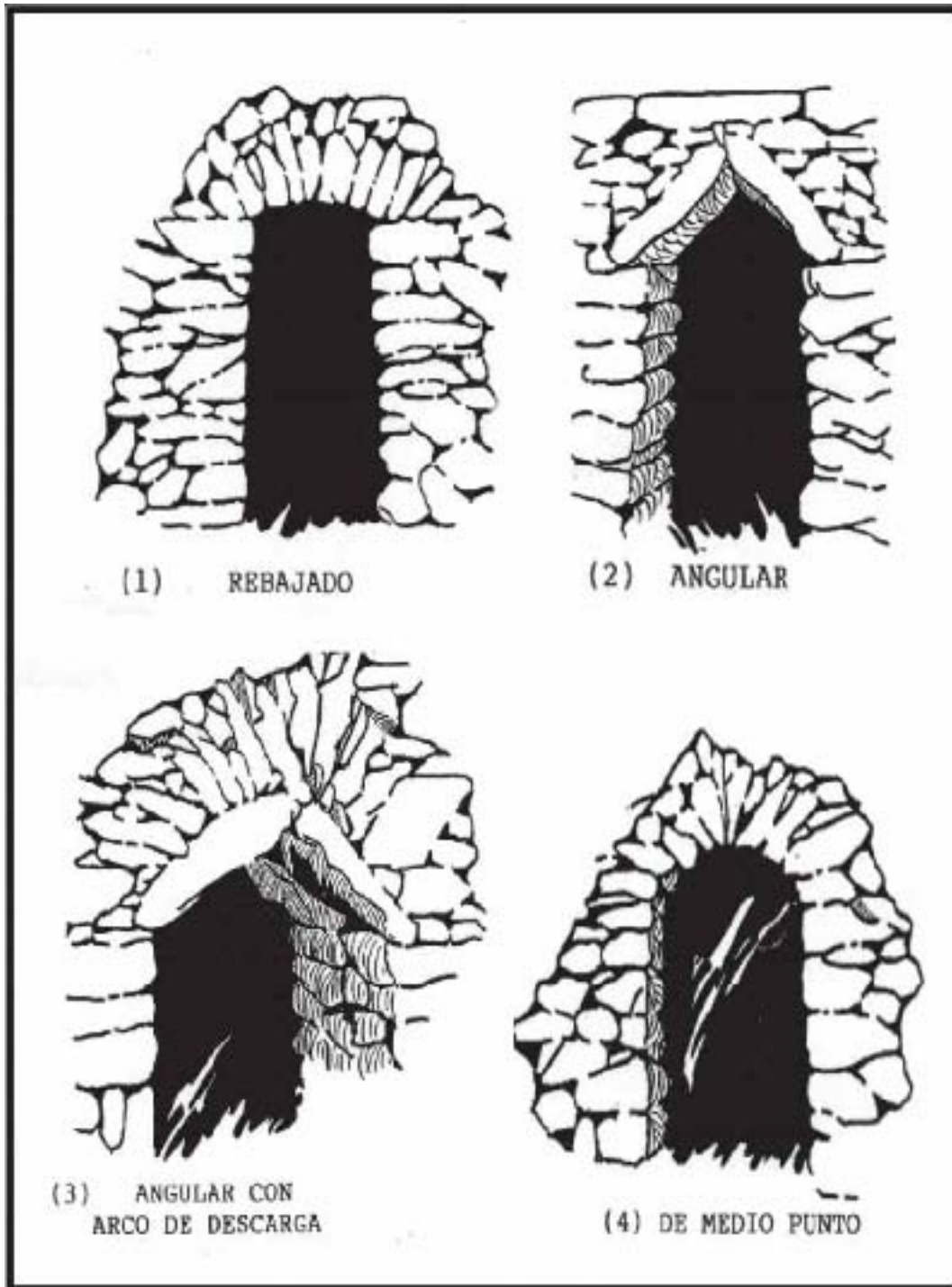
Josep M. SOLER I BONET

## BARRACAS EN CATALUÑA

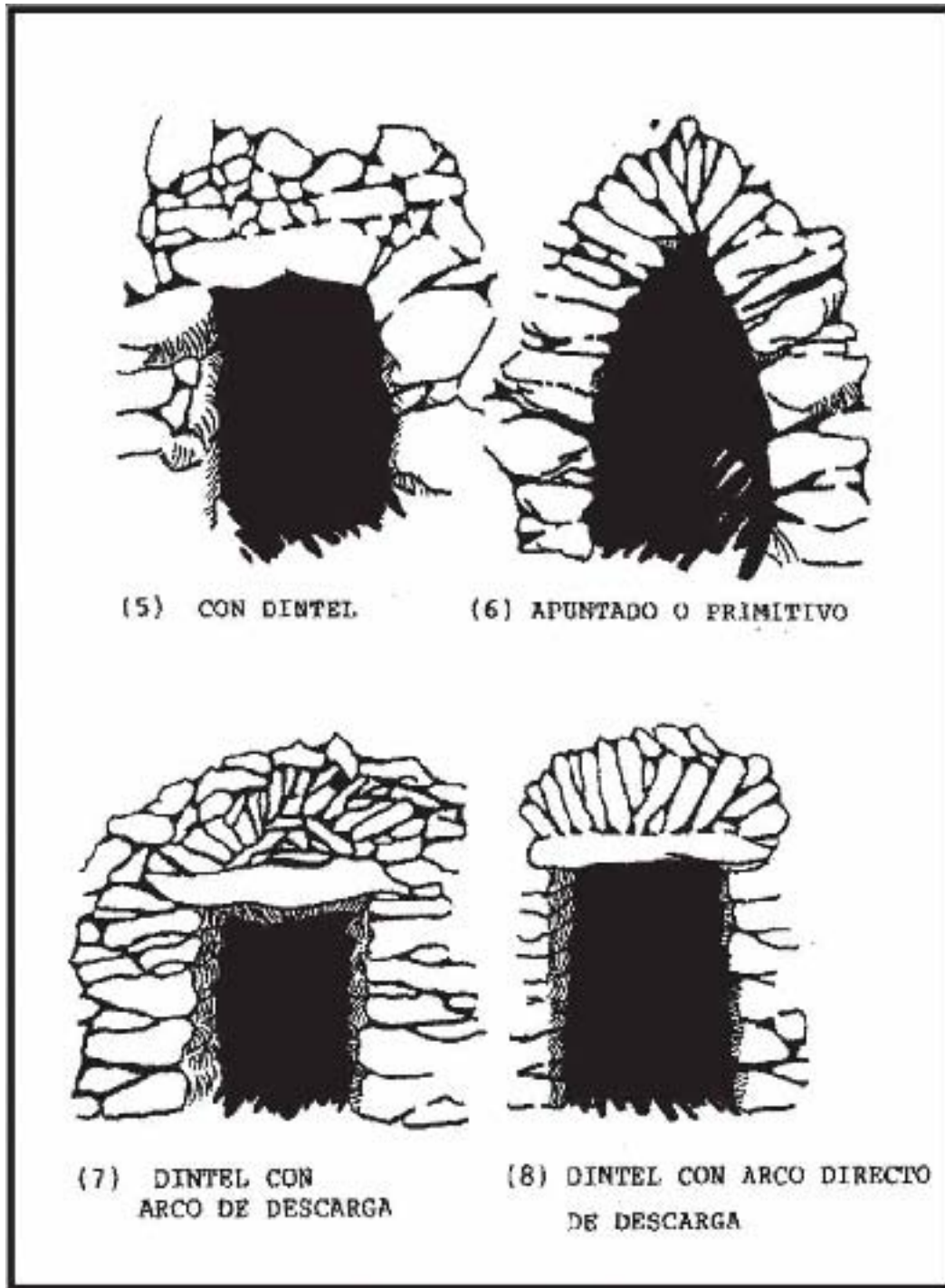
En Cataluña las construcciones en piedra seca, sobre todo las barracas, están presentes en la mayoría del territorio, pero presentan densidades y características diferentes según las comarcas. Existe un grupo donde se incluirían las comarcas montañosas del Pirineo y pre-pirineo, que presenta una baja densidad de construcciones, hallándose las barracas aisladas y asociadas a la actividad del pastoreo. Son refugios sencillos y de dimensiones reducidas, normalmente de planta circular, que sirven de abrigo y refugio al pastor. No es extraño que estas barracas estén acompañadas de otras estructuras en piedra seca, como cercados o paredes, destinadas a encerrar al rebaño. Pau Vila<sup>1</sup> nos describe algún caso singular en la Cerdeña, donde los pescadores de truchas, levantaban construcciones de doble planta como refugio temporal durante el verano. Un segundo grupo bastante aislado se sitúa al noreste, en la comarca del Empordá, donde el cultivo de la vid y la abundancia de pie-

dra son la base de un notable grupo de construcciones. La zona centro y la meridional son las más densas y con mayor variedad y calidad de las construcciones en piedra seca, sobre todo las barracas. La zona centro está delimitada por las comarcas del Bages, Anoia y Baix Llobregat. Este grupo presenta ejemplares de barraca normalmente de planta simple y de dimensiones reducidas, aunque de buena factura. Como ejemplo de estas construcciones veremos en detalle las de la comarca del Bages. El último grupo se concentra en las comarcas más meridionales: Conca de Barberá, Garrigues, Alt y Baix Camp, Alt y Baix Penedés y Tarragonés. En estas comarcas las barracas presentan su mejor factura, son construcciones de grandes dimensiones, con estructuras complejas y una realización impecable en la mayoría de los casos. Toda esta variedad de formas y densidades en un territorio bastante homogéneo como es Cataluña, no puede dejar de sorprendernos. Evidentemente no estamos ante una distribución caprichosa, al con-



trario, la densidad y distribución de estas construcciones es directamente proporcional al tipo de explotación de la tierra que ha predominado históricamente en la zona. En las comarcas montañosas de los Pirineos, podemos encontrar refugios de pastores o de pescadores de truchas dispersos y poco numerosos. En los llanos donde el cereal ha sido el cultivo predominante y las propiedades son más extensas, las barracas también se presentan dispersas y poco numerosas. Donde las barracas alcanzan la mayor concentración y diversidad es en las comarcas donde la viña y los cultivos de secano han sido históricamente los dominantes. Este es el caso del Bages, una comarca donde la viña tubo hasta la primera mitad de este siglo una presencia dominante.

### LA COMARCA DEL BAGES

La comarca del Bages se encuentra situada en un extremo de la depresión Central Catalana. La morfología de la comarca presenta dos grandes zonas muy bien delimitadas. La zona central está formada por una cuenca de erosión, el Pla de Bages, excavada por los ríos Llobregat, Cardener y sus afluentes el Calders y la Gavarresa. Esta zona es el eje vertebrador de la comarca y donde se sitúan las tierras más ricas para el cultivo. La segunda unidad la forman las tierras altas que rodean el llano, las cuales ofrecen un notable contraste climático y orográfico. Las tierras llanas

están formadas por materiales arcillosos o calizos, dispuestos en finos estratos. Estos mismos estratos superficiales son los que se rompen con facilidad por el arado y forman el material básico para las futuras construcciones en piedra seca. También es muy abundante y bastante usado en las construcciones de piedra seca, ya sean barracas, márgenes o paredes, el “sauló”, piedra arenisca muy abundante en toda la depresión central catalana.

El Bages es una tierra básicamente de secano, donde el cultivo de los cereales domina en la mayoría de las explotaciones agrarias. Pero este es un fenómeno bastante reciente, nuestra comarca fue hasta principios de siglo una de las primeras áreas vinícolas del país. La progresiva industrialización de la zona siguiendo los cursos fluviales, junto con la plaga de la filoxera que devastó los viñedos catalanes a finales del siglo XIX, marcó el declive de la viña en nuestra comarca. Son muchos y muy importantes los restos que aún hoy nos recuerdan a cada paso, nuestro pasado de viticultores, pero lucen con luz propia todos los elementos en piedra seca que dominan el paisaje de la comarca. Con la piedra como materia prima y con las manos y el ingenio como herramientas básicas, nuestros abuelos modelaron y adaptaron el paisaje y la orografía de esta comarca para ganar nuevas tierras de cultivo. Una buena parte de este patrimonio en piedra seca se encuentra actualmente



cubierto de vegetación y de bosque debido al progresivo abandono de la mayoría de las viñas. Los incendios que desgraciadamente han devastado la Cataluña Central estos últimos veranos, han puesto al descubierto una imagen muy diferente de nuestro paisaje, muy parecido a tal y como lo vieron nuestros antepasados hasta hace unos decenios. La anarquía del bosque, ha dejado paso a un paisaje racionalizado, modelado por la mano del hombre, con laderas recortadas por márgenes en piedra seca, paredes y barracas por doquier. Este es el testimonio más elocuente de un pasado donde la viticultura y la piedra seca han sido un binomio indisoluble.

### **BARRACAS Y VIÑA**

Como en cualquier otra parte, en nuestra comarca el hombre ha tratado desde tiempos inmemoriales de satisfacer sus necesidades constructivas de la forma más racional, efectiva y económica. En el Bages el cultivo de la vid ha ido parejo a la piedra seca desde hace siglos. Este binomio que ahora nos parece extraño si miramos nuestro paisaje agrario, era una realidad abrumadora hasta hace unos pocos años. Es un dato muy revelador que en esta comarca a las barracas las conocemos como “barracas de viña”.

A pesar que hace unos pocos años la viña era un cultivo marginal, su tradición y antigüedad parten de la época romana, tal como nos muestran algunos restos ar-

queológicos como el mosaico de la villa romana de Santamans en Rajadell (Bages). Incluso algunos lingüistas han querido relacionar el nombre de Bages con el Dios Bacus. Este mismo cultivo está presente y ampliamente documentado durante la época medieval, pero será a partir del siglo XVIII cuando se inicia su gran expansión por las fértiles tierras del llano. A partir de este momento se vive una expansión incesante, alentada por la exportación de los altos precios, que se prolongará hasta finales del XIX y tendrá un punto de inflexión con la llegada de la filoxera el año 1892. Hasta hace unos pocos años la viña quedó reducida a un cultivo marginal, pero que ha recibido un nuevo impulso con la reciente concesión de la denominación de origen “Pla de Bages”. Este mismo impulso ha estimulado una lenta recuperación de los elementos en piedra seca que tan ligados han estado con toda nuestra historia. Entre las iniciativas promovidas por la Denominación de origen, cabe destacar los dos concursos de rehabilitación de barracas, los años 1997 y 1999, la exposición de fotografías sobre el patrimonio en piedra seca, y por último la elección de la imagen de nuestras barracas como tema central del póster oficial de la D.O.

La causa de esta asociación entre las construcciones en piedra seca, sobre todo las barracas, y la viña se debe básicamente a las características de este cultivo. La viña obliga al agricultor a tener un cuidado y



una presencia casi constante. El ciclo anual de los trabajos es largo y duro: cavar, podar, “espampolar”<sup>2</sup>, sulfatar y finalmente vendimiar. Esta presencia constante se veía con frecuencia acentuada por la larga distancia entre el terreno de cultivo y la residencia. En las zonas de la comarca donde la orografía del terreno y las malas comunicaciones dificultaban el tránsito de mercaderías, incluso se construyeron al lado de los campos las tinajas donde se extraía el primer mosto, con la intención de reducir el volumen de la carga. La necesidad de disponer de un refugio donde defenderse de las inclemencias del tiempo en un terreno alejado del lugar de residencia, es la principal causa que conlleva a esta asociación entre viña y barraca. De hecho todas las comarcas de Cataluña productoras de vino son las más ricas en barracas y otras construcciones en piedra seca. Estas construcciones ofrecían un refugio seguro y temperado, donde resguardarse de los rigores del frío y de las altas temperaturas estivales. Además, la materia prima era muy abundante en una comarca donde la orografía y la poca profundidad del suelo vegetal ofrecían piedra en abundancia.

Otro elemento en piedra seca son las terrazas de cultivo, los “marges”. Durante la gran expansión del siglo XVIII y XIX, la viña agotó todas las tierras del llano y se expandió como una mancha de aceite por las zonas más altas que las circundan. Cada palmo de tierra ganada a la montaña o al

bosque representaba una buena ganancia en un momento de precios altos. De esta forma se cultivaron tierras marginales con una orografía complicada. Si el año 1890 el Bages era la comarca que más vino producía en Cataluña, fue posible en gran medida por la utilización de la piedra seca. Las paredes de piedra empezaron a modelar el paisaje de la comarca, recortando las laderas y nivelando las vertientes más abruptas. La viña por sus características es un cultivo que se adapta muy bien al cultivo en terrazas. Estas terrazas, sostenidas por muros de piedra seca, permitieron disponer de nuevas tierras de cultivo, estimulando la economía de las zonas más deprimidas de la comarca.

### **LAS BARRACAS “DE VIÑA”**

La barraca, por su singularidad y su belleza, es sin duda alguna la gran protagonista de las construcciones en piedra seca. Ya hemos visto antes que si atendemos a sus características estructurales y formales, las barracas del Bages se encuadran dentro de un grupo formado por las comarcas centrales catalanas. Esta agrupación no pretende ser muy precisa, debido a que es mucha la variedad de formas y tradiciones que confluyen en un mismo espacio. Esta diversidad de soluciones es fruto de las tradiciones locales y de las aportaciones realizadas por constructores procedentes de otras comarcas del país. En algunas zonas, la fuerza de la tradición se



acentúa hasta tal punto, que se pueden apreciar detalles y características propias de una pequeña área o municipio. Dentro de esta mezcla y diversidad, sí que podemos generalizar unos elementos comunes que dan personalidad y carácter a las barracas de una zona determinada.

La primera característica de nuestras barracas es el predominio de las estructuras simples, y de dimensiones modestas, sobre todo si las comparamos con otras zonas de Cataluña. Predominan las plantas de una sola estancia, ya sea circular o cuadrangular, que encontramos aislada o incrustada en un margen del terreno. En alguna ocasión la estructura se complica, y nos encontramos con una planta formada por dos estancias claramente diferenciadas adosadas y sin comunicación. En estos casos una de las estancias está destinada a dar cobijo al labrador y la otra a un animal de carga. Es muy frecuente que esta segunda estancia disponga de un comedero o elementos para sujetar al animal.

El material usado es naturalmente la piedra, empleada siempre sin pulir, tal y como se extrae del campo. La única excepción son las piedras destinadas al dintel o a las esquinas. En estos casos suelen estar ligeramente retocadas para adecuarlas a la función que han de realizar.

Estas barracas se cubren con la clásica bóveda cónica, construida a partir de filas de piedras planas superpuestas, que van cerrándose a medida que se superponen.

La bóveda se cierra con una piedra plana en su parte superior. Este procedimiento es común en las plantas circulares o cuadradas. En estas últimas se le añade un elemento en la intersección de la forma cuadrada de la planta a la circular de la bóveda, las pechinas. Estos elementos situados en cada ángulo, están formados por una o varias piedras y tienen como misión dar una forma curvilínea que permita el inicio de la bóveda. Esta estructura se cubre de piedras pequeñas y tierra para impermeabilizarla y darle solidez. En la parte superior se coloca una piedra vertical, “el caramull”, que tiene por objeto proteger la parte superior de la cubierta, la que está más expuesta a la erosión. También con la misión de evitar la erosión es frecuente plantar lirios u otras plantas para que sus raíces fijen la tierra. En el punto de contacto entre el inicio exterior de la bóveda de las paredes sustentantes se coloca una fila de piedras planas, a modo de cornisa, para expulsar el agua de lluvia que se escurre de la bóveda y evitar que humedezca las paredes y filtre al interior.

Dentro de este modelo general existe una variante local, situada en el municipio de Artés, que consiste en la bóveda piramidal. En este caso las filas de la bóveda no están dispuestas en forma circular, y mantienen la estructura cuadrada cerrándose igualmente hacia el interior. El resultado es una cubierta en forma de pirámide en la parte interior. Exteriormente sigue el





mismo procedimiento que en la bóveda circular.

Un elemento muy característico es el dintel. A diferencia de otras zonas de Cataluña, la puerta de acceso a la barraca es adintelada y son muy escasas las excepciones. Tan solo he localizado un ejemplar con la puerta soportada por un arco circular y en otra ocasión utilizan un arco apuntado. En la mayor parte de las construcciones, el dintel está formado por una sola piedra rectangular. También es frecuente el uso de dos piedras colocadas juntas, cuando la anchura del muro es superior al de la piedra que se puede disponer. Otra variante es la utilización de un doble dintel. En esta técnica los dos dinteles se colocan superpuestos a una distancia de unos 25 centímetros. La parte exterior del hueco se rellena con piedras, mientras que en el interior de la barraca forma un espacio que se utiliza para guardar utensilios. Esta técnica permite repartir el peso de la cubierta entre los dos dinteles y evita que una sola tenga que aguantar toda la presión. Cuando no se dispone de una piedra lo suficiente ancha para alcanzar toda la puerta, el constructor suele utilizar un arco ligeramente apuntado para acotar en la parte superior la anchura de la puerta.

Además de la puerta es frecuente que las barracas dispongan de una o dos pequeñas ventanas. Estos orificios son de reducidas dimensiones, porque la estructura de los muros impide realizar grandes

aberturas. En la parte interior de la barraca, estos orificios no tienen unas dimensiones superiores a los veinte centímetros de ancho por otros tantos de altura. En algunos casos, a medida que atraviesa el muro van estrechándose hasta quedar reducidos a la mitad en la cara exterior. La función primordial de estos orificios es la de poder vigilar a ambos lados de la barraca, cuando el labrador está descansando en el interior.

### **LOS ARTESANOS DE LA PIEDRA SECA**

La aparición constante de nuevos trabajos y publicaciones sobre la piedra seca ha puesto un énfasis muy especial en las tipologías, los materiales y los recursos técnicos empleados, dejando de lado las connotaciones sociales y económicas que conllevaba esta actividad. Al lado de los componentes puramente técnicos y formales, existe un factor social y económico muy importante y desconocido. A poco que profundicemos en el tema nos asaltan numerosas preguntas sin respuestas completas: ¿quién levantó estos magníficos monumentos al ingenio y a la funcionalidad? ¿De dónde procedían los autores? ¿Cómo entroncan las construcciones que persisten en la actualidad con una tradición milenaria? Poco o nada sabemos hasta el momento de los artesanos que levantaron estas magníficas construcciones en nuestra comarca. Es francamente difícil encontrar hoy en día quien nos pueda dar razón



de estos personajes y en los documentos tenemos poquísimas referencias a su trabajo. A pesar de todo esto, los datos aislados que he recogido me permiten esbozar una idea sobre su procedencia y su “modus vivendi”.

En primer lugar debemos destacar que estamos ante unos artesanos especialistas, herederos de unas técnicas ancestrales que realizan su trabajo de una forma eficaz y muy racional. En algunos casos es muy probable que el mismo propietario o arrendatario de la finca se aventurase a construir una barraca o a reparar los muros, imitando los modelos de su alrededor, con el afán de ahorrarse unos jornales que quizás no estaban a su alcance. Del trabajo de estos trabajadores ocasionales nos quedan numerosos ejemplares que comparten territorio con otros muchos realizados por auténticos artesanos de la piedra seca. Comparando la factura de las diferentes barracas se pone de manifiesto claramente esta diferencia. Los especialistas del trabajo en piedra seca, llamados “barracaires” en muchas zonas de Cataluña, realizaban este trabajo generalmente a tiempo parcial. Se trataba en muchos casos, de jornaleros que aprovechaban las épocas del año cuando el ciclo anual del trabajo agrícola era menor. Esta segunda actividad constituía un complemento importante que permitía subsistir cuando los ingresos del campo se reducían.

En el Bages, además de los “barracaires” ocasionales, confluyen tradiciones y

especialistas de diferentes orígenes. En primer lugar los especialistas autóctonos, y en segundo lugar de artesanos procedentes de otras comarcas. Esta diversidad de orígenes explicaría la variedad de tipologías que podemos encontrar dentro del mismo territorio. A través de fuentes orales y escritas he podido constatar la presencia en esta comarca de la figura de los “cerdans” (procedentes de la Cerdanya). La comarca de la Cerdaña era hasta hace unos pocos años, una zona deprimida, donde la principal actividad económica estaba ligada al pastoreo y a unos pocos cultivos. Durante los meses de invierno, las adversas condiciones meteorológicas obligaban a sus habitantes a buscarse el sustento en otras zonas. Esta emigración temporal se realizaba descendiendo por ambas laderas de la montaña. Los habitantes de la Cerdaña francesa, se dirigían al Rosselló, Tolosa o Burdeos a cavar la viña. En la vertiente sur, descendían siguiendo la antigua vía Petratría, pasando el puerto de Tosses o Maïans, y dirigiéndose hacía Ribes y Ripoll hasta Barcelona. Otra ruta muy usada partía del puerto del Pendís, hacía Bagá, siguiendo el curso del río Llobregat, hasta llegar a la comarca del Bages. Seguramente nuestros constructores de barraca llegaron siguiendo este itinerario. Durante estos meses de invierno los “cerdans” realizaban los oficios más diversos, entre los que destacaba el trabajo en piedra seca. Aún hoy en día algunos



de los más viejos de esta comarca recuerdan el paso de los “cerdans” por sus tierras. También encontramos alguna reseña escrita, como un contrato de arriendo de la casa Sanmartí de Sallent (Bages) del año 1877, donde figura la cláusula siguiente: “por los gastos de los cerdans cuando se deban realizar paredes”. En la misma casa existe una habitación conocida como la de los “cerdans”, que debía ser el lugar donde se alojaban durante sus estancias temporales.

No tenemos referencias escritas ni orales de constructores procedentes de otras zonas de Cataluña, pero observando las diferentes técnicas constructivas empleadas, es fácil suponer la presencia ocasional de constructores oriundos de las comarcas del sur de Cataluña. El uso de arcos de medio punto o apuntados en alguna barraca es un hecho extraño en nuestras construcciones, y en cambio es muy propio de las comarcas de Tarragona.

En cuanto a los orígenes en el tiempo de estos constructores, tan solo he podido verificar su existencia con unas pocas referencias que nos remontan a mediados del siglo XVIII. La primera noticia escrita es de un contrato del año 1751, por el cual, Miquel Mas, maestro de “parets seques” (paredes en seco) y a la vez payés de Sallent (Bages), recibe 45 libras y 14 sueldos, para levantar diferentes paredes en las tierras de la casa Illa de Sallent.<sup>3</sup> También tenemos noticias de un pleito del año 1775,

entre los “barracaires” de Sisquer di Llinars (Ducado de Cardona) y los propietarios más ricos del lugar. Los primeros pretenden cultivar las tierras comunales del lugar para completar sus migrados ingresos, y la otra parte prefiere destinarlas al pastoreo<sup>4</sup>. Como dato significativo yo destacaría que en los dos casos se hace referencia a especialistas en el trabajo de la piedra seca. Otra fuente de información son los contratos de arriendo de las tierras. En algunos de estos documentos hemos encontrado referencias a la obligación que tiene el arrendatario de mantener en buen estado las paredes de la finca. Unos ejemplos son dos contratos de la casa Paloma de Artés (Bages), con fecha de 1851 y 1870, donde se incorporan cláusulas como «El adquirente y sus sucesores conservaran, mejoraran y harán nuevas, si conviene, las paredes, márgenes, rasas y caminos...». El documento más explícito es un formulario de contrato impreso, de la casa Vilarrubia de Moià (Bages), donde consta: «El arrendatario podrá cerrar con puerta y llave la cabaña o barraca que construya dentro de la tierra arrendada, pero vendrá obligado a facilitar en todo tiempo la entrada en aquella al dueño...». Este documento puede fecharse a finales del siglo XIX.

La mayor parte de las barracas existentes en la actualidad, seguramente fueron construidas entre la segunda mitad del siglo XIX y el primer cuarto del XX. Los pocos documentos de los cuales dispone-



mos, junto con las fechas gravadas en el dintel de algunas barracas, nos llevan también a este periodo, aunque existe alguna excepción. De estas barracas con fecha dos se encuentran en el término municipal de Calders y figuran los años 1861 y 1869, el resto pertenecen a Sant Fruitós de Bages y constan los años: 1800, 1909, 1912 y 1949. Hasta los años cuarenta del siglo XX aún tenemos noticias de la construcción de algunas barracas. La decadencia de estas construcciones va pareja a la de la viña en nuestra comarca. Esto no significa que hasta este momento no existieran barracas en estas tierras. Todo lo contrario, las actuales barracas son el último exponente de una tradición milenaria, de la cual aún solo podemos intuir su rastro a través del tiempo.

Finalmente voy a describir a continuación un documento que me parece muy interesante y muy ilustrativo sobre el trabajo de construcción de una barraca. En un libro de cuentas de Antón Guitart Barrera, del pueblo de Artés (Bages), podemos encontrar con todo detalle los costes y trabajos de la construcción de una barraca de viña. Las anotaciones corresponden a los días tres al siete de diciembre de 1928, y por su interés detallo a continuación los apuntes de este diario:

3 de diciembre .. 2 jornales ..... 14 ptas.  
 4 ..... 2 jornales ..... 14 ptas.  
 4 ..... 1 jornal "Planchat" ..... 10 ptas

5 ..... 1 jornal "Planchat" ..... 10 ptas.  
 5 ..... 2'5 jornales ..... 17'5 ptas.  
 6 ..... 2 jornales G y J. Rovira ..... 21 ptas.  
 6 ..... 1 jornal "Planchat" ..... 10 ptas  
 7 ..... 1 jornal "Planchat" ..... 10 ptas.  
 7 ..... 2'5 jornales di 1/2 de carro 25'5 ptas  
 TOTAL 132 ptas.

De esta relación podemos sacar algunas notas. En primer lugar la construcción se realiza en el mes de diciembre, cuando el trabajo del campo y de la viña decrece totalmente. En la construcción intervienen jornaleros y un trabajador especializado el "Planchat", del cual ya había tenido referencias orales. El precio del jornal deja claro la especialización de este artesano. También intervienen dos personajes más G. Y J. Rovira a los cuales se les paga el mismo precio por jornal y podrían tratarse también de artesanos especializados. El trabajo de los jornaleros consistiría en los trabajos más bastos como allanar y limpiar el terreno, o llevar el material básico, la piedra, hasta el lugar de construcción. También interviene un transporte al final de la obra, por lo que podemos deducir que el material usado ya se encontraba en el mismo sitio, seguramente fruto del trabajo en el mismo campo de cultivo. El tiempo total empleado son quince jornales distribuidos a lo largo de una semana. Seguramente se trata de una barraca de dimensiones importantes a tenor de los esfuerzos empleados.



### BIBLIOGRAFIA BASICA

PERARNAU LLORENS, J. «Els pous de glaç de la comarca del Bages»; Ed. C. Estudis del Bages, col. Quadern nº 5, Manresa 1992.

PLANS MAESTRA, JAUME “Construccions de Pedra Seca a la Comarca del Bages. Barraques de vinya al terme de Sant Fruitós de Bages”; Ed. Centre Excursionista comarca del Bages; Manresa 1994.

RUBIO BELLVE, J. «Construccions de pedra en sec» Anuario de la asociación de arquitectos de Cataluña», Barcelona 1914.

SOLER BONET, J.M. «Barraques i tines, construccions per a la vinya», Revista Dovella nº 24, Ed. Assoc. Cultural Dovella, Manresa 1987.

SOLER BONET, J.M. «La t cnica de la pedra seca. La construcci  popular», Revista Dovella nº 29, Ed. Assoc. Cultural Dovella, Manresa 1988.

SOLER BONET, J.M. «L’estudi de la pedra seca: estat de la q estio », Revista Dovella nº 42, Ed. Centre Estudis del Bages, Manresa 1992.

SOLER BONET, J.M. «Les barraques de vinya, les construccions de pedra seca a la comarca del Bages». Col. Quaderns nº 9, Centre d’Estudis del Bages, Manresa 1994.

SOLER BONET, J.M. “Barraques, feixes i tines, construccions per a la vinya a la comarca del Bages”, Actas IV Congr s internacional de construcci  de pedra en sec. Mallorca 1994. Ed. Consell Insular de Mallorca. Mallorca 1997.

SOLER BONET, J.M. y PERARNAU, J. «Les barraques de vinya al terme municipal d’Art s (Pla de Bages)», Revista Dovella nº 17, Ed. Assoc. Cultural Dovella, Manresa 1985.

VIOLANT SIMORRA, R. «Las barracas de vi a, de pared en seco del Pla de Bages», Estudios Geogr ficos, 55, pag. 189-200, Barcelona 1954.

### NOTAS

(1) VILA, PAU: “La Cerda a”. Enciclopedia de Catalu a, vol III. Ed. Barcino, Barcelona 1926.

(2) El t rmino “espampolar” en catal n, hace referencia a retirar las hojas de la vid que impiden la correcta maduraci n de la uva.

(3) PLANS MAESTRA. JAUME “Construccions de Pedra Seca a la comarca de Bages. Barraques de vinya al terme de Sant Fruit s de Bages”

(4) PLANES, RAMON. Revista l’Aven  nº 115, pag. 57.



Foto 1. Barraca de planta cuadrada. En esta fotograf a puede apreciarse claramente el trabajo de confecci n del muro a base de piedras planas de forma irregular, colocadas sin ning n tipo de preparaci n previa. En las esquinas se colocan las piedras m s grandes para dar mayor solidez a la construcci n.(Calders – Bages)



Foto 2. Esta barraca de planta circular se encuentra adosada a un margen. Se puede observar la estructura adintelada de la puerta, soportada por un arco ligeramente apuntado (Calders- Bages).



Foto 3. Construcción circular de reducidas dimensiones, situada en el centro del terreno de cultivo. Estas barracas representaban un refugio temperado ante los rigores de un clima caluroso en verano y propenso a los cambios bruscos.



# EL ARTE DE LA PIEDRA EN SECO EN LAS COMARCAS DE TARRAGONA

Joseph JIRONES DESCARREGA

La piedra, la humilde y sobria piedra, este material inerte que abunda en nuestros campos, se convierte en una obra de arte cuando pasa por la mano experta del payés. Entonces, la unión del trabajo del agricultor con las piedras, se transforma en construcciones de gran mérito, de tal magnitud, que a veces nos parece que en ellas hayan intervenido artes de encantamiento.

Las obras de piedra seca son espectaculares y de deliciosa contemplación. Un patrimonio que espera el reconocimiento que en buena ley le corresponde dentro de nuestra cultura.

La arquitectura rural de la piedra en seco es el arte de la gente del campo, quienes saben edificar pequeños espacios de cielo en la tierra, utilizando sólo piedras... y mucho ingenio.

## INTRODUCCIÓN

Este Primer Congreso Nacional de Arquitectura Rural en Piedra Seca es una buena ocasión para destacar la importancia que el uso de la piedra ha tenido en el

desarrollo de la humanidad, sobre todo en la agricultura. Así mismo, también es posible una lectura más sociológica y no por ello menos importante, que es destacar el mérito, la gran aportación que nuestros agricultores y ganaderos han tenido en nuestra civilización.

Hoy por hoy, quien lea cualquier libro de historia, verá que los protagonistas casi únicos son los distintos reyes o caudillos que, ganando determinadas guerras, han marcado el destino de las naciones y de sus habitantes. En consecuencia, la lectura más fácil que hacemos es que la historia se ha escrito con la punta de la espada, a golpes de cruz, con el estallido de la pólvora y, últimamente, con la fuerza atómica.

En contra de esta inercia, nuestra intención es situar en el lugar de preeminencia histórica que en justicia les corresponde a nuestros payeses y ganaderos, que, en todo tiempo, han sido los grandes suministradores de alimentos a la sociedad. Paralelamente, también habrá que recono-





cer que el uso de la piedra que ambos han hecho es un auténtico arte, de gran belleza plástica y con resultados extraordinariamente prácticos.

### **EL USO DE LA PIEDRA A LO LARGO DE LA HISTORIA**

Para situar el inicio de la agricultura y de la ganadería dentro del marco histórico general al que pertenecen, habrá que recordar, en primer lugar, la prehistoria.

Los primeros homínidos, en sus inicios, se alimentaban de los frutos que espontáneamente les ofrecía la tierra, sin intervenir para nada en el proceso productivo. También eran consumidores de carne, unas proteínas que obtenían cuando se comían algunos insectos, los animales que encontraban muertos, los animales que cazaban y, que nadie se sorprenda, también a sus propios congéneres.

Este modo de vida les creaba una gran dependencia del medio natural, algo que les hacía tremendamente vulnerables.

La solución a tan gran problema vino de la mano del inicio de la agricultura y de la ganadería, dos especialidades que marcaron una página muy especial de nuestra civilización: la Revolución del Neolítico.

En el Neolítico, los primeros cultivos agrícolas se desarrollaron en las tierras bajas de las riveras de los ríos donde, aprovechando las excelentes condiciones del medio natural, los humanos consiguieron arrancar a la tierra las primeras cosechas.

Más adelante, aquellos incipientes agricultores fueron mejorando la producción, a base de escoger las simientes idóneas y de practicar diversos injertos. Aquí habría que destacar, como ejemplo, que las primeras mazorcas de maíz no superaban los tres centímetros de largo, cuando las actuales miden más de un palmo. Así mismo, los injertos fueron la base para la mejora y la diversificación de especies ya que, a partir de un solo árbol común, se conseguían otros, como en el caso del almendro, del albaricoque y del melocotonero.

De la misma forma, la ganadería disfrutó de una gran evolución. Inicialmente, los humanos se dedicaban a mantener atados algunos animales, hasta el momento que los mataban para comérselos. Más adelante, fueron seleccionando aquellas especies que mejor sobrevivían en cautividad, hasta encontrar las que incluso podían criar y amamantar fuera de su ámbito natural.

Es fácil pensar que los cerdos, las ovejas, las cabras y los bueyes fueron los primeros animales domesticados por los humanos para su consumo. También es cierto que la presencia del perro entre las personas está probada de forma científica, desde hace milenios.

A partir del inicio de la agricultura y de la ganadería se aumentó la producción de alimentos. Con ello, las personas dejaron de ser nómadas que iban de un lado al otro en busca de alimentos para establecerse a vivir en sitios fijos, con lo que se



ganó en calidad de vida y en seguridad alimentaría.

### **LOS PRIMEROS CONSTRUCTORES**

Ya hemos hecho un primer apunte de la importancia de los primeros agricultores y ganaderos en nuestra civilización. Estas personas ya utilizaban la piedra de formas distintas, hasta ser conocidos como el *Homo faber*, el hombre con capacidad para la construcción o habilitación de habitáculos y para la fabricación de herramientas.

Con el uso de piedras, el *Homo faber* elaboraba armas contundentes, elementos cortantes y raspadores. Así mismo, la piedra formaba parte de los primeros elementos artísticos suntuarios, en forma de diversas esculturas erigidas en honor de las diosas de la fecundidad.

De la misma forma, la piedra sirvió para levantar las primeras construcciones monumentales y funerarias, alguna de las cuales han llegado hasta nuestros tiempos.

Hay que destacar diversos monumentos funerarios megalíticos, como los menhires, piedras alargadas situadas en vertical. Del mismo estilo, los dólmenes fueron las primeras construcciones creadoras de espacio cubierto.

Como no podía ser de forma diferente, la piedra también sirvió para habilitar las primeras moradas de los humanos, ya fuese de forma parcial –construyendo paredes en las cuevas- o total, con habitáculos independientes y exentos.

### **EL USO DE LA PIEDRA EN LA ZONA MEDITERRÁNEA**

En la zona mediterránea, es posible que las técnicas constructivas que utilizan la piedra colocada en seco nacieran en las riveras mesopotámicas, hace unos seis mil años. En aquel momento histórico, las culturas situadas entre los ríos Tigris y Eúfrates utilizarían la piedra como apoyo para la agricultura para construir sus habitáculos, diferentes elementos defensivos y diversos monumentos funerarios.

Posteriormente, las civilizaciones prehelénicas continuaron con la tradición de la construcción con piedra, consiguiendo estructuras defensivas y funerarias de gran mérito.

Los egipcios construyeron grandes obras, como las pirámides. Entre ellas, la de Keops, un conjunto de más de 83.000 metros cúbicos de piedra colocada a unión viva, en seco, que es la mayor construcción de piedra de todos los tiempos.

### **EL USO DE LA PIEDRA EN LA PENÍNSULA IBÉRICA**

En la Península Ibérica, los íberos y otras culturas precedentes nos dejaron un patrimonio constructivo aún hoy evidente, sobre todo los elementos defensivos y los poblados levantados con piedras.

También es conocida la técnica de los romanos, en construcciones que están presentes en muchos campos y ciudades: acueductos, circos, anfiteatros, presas, arcos, murallas, etc.



Capítulo aparte merecen los árabes, que realizaron grandes obras a base de piedra para construir elementos de regadío: pozos, norias, minas, acequias... además de construcciones defensivas, religiosas y civiles.

Este substrato cultural sobre el uso de la piedra fue ampliándose durante la Edad Media y continuó con una progresión que no se detuvo, según las zonas, hasta la mitad del siglo XX.

### **LA EXTENSIÓN DE LA PIEDRA EN SECO**

La piedra ha sido trabajada para diversas finalidades, si bien ahora centraremos este estudio en su utilización por los agricultores y ganaderos de nuestras tierras.

Durante la Edad Media se pusieron en Europa las bases sobre las que se desarrollaría nuestra civilización. Paralelamente, en España, la Edad Media vivió el periodo de máxima expansión agrícola y, en consecuencia, también fue el tiempo en el que se edificaron el mayor número construcciones rurales de apoyo a la agricultura.

La Edad Media y el feudalismo marcaron el desarrollo de una buena parte de nuestra cultura y de nuestras características actuales. En este intenso periodo, la agricultura y la ganadería disfrutaron de una gran evolución que alcanzó a todos los rincones de la península, lo cual supuso el progreso para muchas familias y para los estamentos dominantes en particular.

En este proceso de gran complejidad, la utilización de la piedra intervino de manera fundamental, ya que su uso permitió la explotación de tierras consideradas marginales, en las que el pueblo llano pudo acceder a la propiedad.

El resultado fue la gran riqueza constructiva realizada con piedra seca, bien palpable en diversos ámbitos: rural, religioso, militar, civil, etc.

En la sociedad medieval había tres estamentos claramente diferenciados y estructurados. Dos de ellos disponían de gran influencia y poder: los nobles, que eran los que luchaban, y los clérigos, que eran los que rezaban. Aparte, estaban los que trabajaban: familias enteras de agricultores, ganaderos y pequeños artesanos que vivían de forma bastante precaria.

En aquel tiempo, la mal llamada Reconquista marcaba el empuje de los reinos cristianos en su lucha por conquistar los reinos árabes establecidos en la península. Fueron ocho siglos en los que los cristianos fueron ampliando sus terrenos en dirección al sur.

La Edad Media fue un largo periodo lleno de conflictos, en el que periódicamente las tropas cristianas ganaban espacios a los árabes. Esos territorios pasaban a ser administrados por los dos estamentos que ostentaban el poder: la nobleza y la Iglesia. Con ellos, llegaban al territorio conquistado unas pobres gentes que disponían de muy pocos recursos: unas po-



cas simientes, algún animal doméstico y algunas herramientas. Estas personas eran las encargadas de poner en producción las tierras con su trabajo y de repoblarlas con su establecimiento en sitios concretos.

En la Edad Media era normal que las mejores tierras quedasen en poder de los señores feudales. En consecuencia, la extensión limitada de las tierras de labor, el ansia por la supervivencia y las ganas de acceder a la propiedad empujaban a los payeses pobres a poner en producción espacios yermos, de más difícil labor, situados en terrenos pendientes. Para conseguirlo, entraban en acción las familias enteras: viejos, jóvenes y niños, pero con la actuación destacada de las mujeres, que realizaban todos los trabajos junto con los hombres, además de criar la prole.

### **LA SACRIFICADA ROTURACIÓN DE TIERRAS**

Para adecuar las tierras boscosas y adaptarlas para la agricultura hacía falta un trabajo enorme. En primer lugar había que arrancar los árboles y los arbustos, además de sacar y amontonar las piedras. Esto se hacía con unas pocas herramientas, con la ayuda de algún animal de tiro como bueyes o asnos, y con el extraordinario trabajo de toda la familia.

Posteriormente, para poner en producción los espacios previamente arrancados al bosque, había que proceder a su nivelación en bancales y hazas, y a la posterior

construcción de márgenes para sostener las tierras. Para ello, el agricultor se valía de la piedra, la cual colocaba con esmero hasta conseguir las construcciones deseadas y necesarias para la agricultura, todas ellas de resultados prácticos.

Desde entonces y hasta hace pocos años, fueron tiempos de trabajo muy duro en la agricultura, realizado por todos los miembros de las familias agricultoras, que trabajaban de día y de noche para intentar poseer unas tierras que no siempre consiguieron.

Con todo, hay que reconocer que su labor aportaría grandes beneficios para los estamentos gobernantes: la nobleza y el clero, que se enriquecieron con los excedentes agrícolas y ganaderos.

En Catalunya, donde sólo se dispone de un 18 % del territorio que es cultivable, destaca que una buena parte los cultivos es posible gracias a la utilización de la piedra en seco. Ello es evidente cuando se pueden ver las tierras de labor que están materialmente colgadas de las pendientes montañosas y aguantadas por márgenes.

La proliferación de márgenes en los cultivos hizo que, en el siglo pasado, algunos viajeros castellanos que transitaban por las tierras catalanas exclamasen: “Los catalanes de las piedras sacan panes”. Era un buen reconocimiento al trabajo, a la constancia y al ingenio del pueblo catalán, capaz de sacar trigo aún de los terrenos más pedregosos.



## LA PIEDRA EN SECO EN TARRAGONA

La extraordinaria calidad y la gran variedad de construcciones de piedra en seco distribuidas por las comarcas de Tarragona, impulsó a la Diputación de Tarragona a la publicación del libro “*L’art de la pedra en sec a les Comarques de Tarragona*”, que hace referencia a una buena parte de las distintas labores realizadas por agricultores, ganaderos, marginadores, barraqueros y picapedreros de nuestro entorno.

En este estudio se recogen las grandes obras pétreas, pero también alguno de los muchos detalles que fueron construidos para finalidades meramente prácticas. Algunos de estos complementos pueden sorprender por su sencillez, aunque también por el servicio que prestan a sus constructores y por su belleza.

Y es en estos detalles donde más se nota el ingenio y la habilidad de unas personas que rentabilizaban al máximo la utilidad que podían extraer de las piedras.

## EL ARTE DE LA PIEDRA SECA

Cuando intentamos describir el arte de la piedra colocada en seco hacemos referencia a la construcción de distintos elementos, realizados únicamente con piedra, sin ningún aditivo como podría ser el cemento o el yeso. Tampoco se usan complementos como la madera o el hierro, solamente piedra y como mucho, un poco de tierra o barro para rejuntarlas.

Construir con piedra en seco es una actividad creativa que requiere dos únicos elementos: una gran destreza por parte del constructor y la lógica existencia de piedra. Cuando se unen las condiciones naturales de la piedra con el ingenio del constructor, el resultado puede ser sublime y estético, pero sobre todo, práctico.

El arte de la piedra seca admite muchos estilos constructivos, propios de cada zona, pero dentro de cada modalidad, los diferentes trabajos que podemos ver por nuestros campos disponen de una gran calidad constructiva, donde se aúnan la solidez con la belleza.

## MÁRGENES Y MUROS

Entre las diferentes construcciones contempladas en esta publicación, hay que destacar los márgenes, elementos de una gran profusión en toda la geografía. Los márgenes son una pared realizada a una sola cara vista. Están destinados a aguantar las tierras de labor y a protegerlas contra los elementos meteorológicos que podrían acabar por destruir el cultivo: la lluvia y el viento.

Como sucede con la mismas piedras, no hay dos márgenes iguales. Su construcción estaba condicionada por el terreno donde se asentaban, las tierras que tenían que sostener, la existencia de una determinada calidad de piedra y las buenas manos del *margenador*.



Según el sentido direccional en que están contruidos, los márgenes pueden ser: rectos, curvados, rinconeros o cantoneros. De igual forma, según su disposición vertical, podemos clasificarlos en: aplomados, ataluzados o escalonados.

Los muros, a diferencia de los márgenes, son construcciones realizadas a doble cara vista. Hay que destacar que entre ambas paredes se sitúan las piedras más pequeñas, con el ánimo de dar más solidez a la construcción, a la vez que se aprovecha para apartarlas de la tierra de labor.

En los diversos márgenes y muros se pueden observar distintas labores o estilos de colocar la piedra. La forma más corriente de labor consiste en situar la piedra apoyada por su base, también es corriente la colocación de piedras en vertical o situándolas de forma inclinada. También es posible una mezcla de los tres estilos, para un mejor aprovechamiento de las múltiples formas de las piedras.

Aparte, la colocación en espiga requiere mucha habilidad y la complicidad de las formas pétreas, que han de ser regulares. Sus resultados son espectaculares y nos recuerdan ciertas labores de la Roma Imperial.

Para la construcción de márgenes y muros, era imprescindible que sus constructores tuviesen ciertas nociones de ingeniería, para calcular los desplomes necesarios; un cierto grado de habilidad en topografía, para calcular el asentamiento

y dirección; y mucha fuerza física, del todo necesaria para mover piedras de tamaño considerable.

## COMPLEMENTOS

Algunos márgenes y muros disponen de ingeniosos y prácticos complementos, que destacan la gran capacidad del payés para sacar el máximo provecho con la utilización de la piedra.

Las escaleras son elementos que se acostumbraba a situar en la mitad longitudinal de los márgenes más largos, para facilitar el acceso humano entre bancales. De la misma forma, las rampas permitían el tránsito de los animales de labor.

En los márgenes también se habilitaban espacios en los que se situaban las colmenas, elementos que facilitaban la producción de miel, un producto que durante mucho tiempo ha sido, en el campo, el equivalente al azúcar.

También se dejaban oberturas en las que se instalaban trampas hechas con losas de piedra, las cuales se disponían para cazar ratas de campo, destinadas al consumo humano.

Asimismo, puede resultar sorprendente el hecho de dejar algunos agujeros en la mitad vertical de los márgenes, en los que se plantaban cepas. Esto marcaba el aprovechamiento integral de los márgenes, tanto en la parte horizontal como en la vertical.

Un pequeño capítulo aparte merecen los pequeños habitáculos de uso diverso.



Los escondrijos son espacios que se camuflaban entre las construcciones, de forma que pasaban desapercibidos visualmente. Alguno de ellos, servía para esconder los productos del campo y las herramientas, a la vez que para ser habitados por los agricultores, sobre todo en tiempos de guerras o persecuciones.

Más a la vista quedaban los refugios, construcciones en las que era posible resguardarse por unos minutos de la lluvia o del frío ocasionales.

También son espectaculares las protecciones *–les troncs–* que forraban los troncos de algunos árboles asentados en terreno pedregoso. Con esta labor se evitaba que el viento acabase por derribar los árboles, a la vez que se protegían las raíces superficiales de la acción del arado.

### **CABAÑAS Y BARRACAS**

Entre los habitáculos más conocidos de las comarcas de Tarragona hay que destacar las barracas y las cabañas. Estas construcciones de capacidad considerable, eran y son aptas para la vida de una familia, que incluso podían estar acompañados de algunos animales de labor: mulas, asnos... u otros animales domésticos: perros, cerdos, cabras, ovejas...

Las denominadas *cabanes de volta*, son propias y muy abundantes en la parte norte de la comarca de la *Terra Alta*. Están construidas con la técnica de bóveda de cañón o de medio punto, los arcos de las

cuales pueden estar más o menos rebajados o peraltados en función a las necesidades de quién las tenía que utilizar. Su forma y estilo nos recuerdan los arcos de media punto romanos.

Para construir una cabaña se realizaba previamente un molde con tierra, justo en el lugar donde había que situar la obra. A continuación, se vestía el molde abovedado con piedras, dejándolas siempre bien consolidadas y apretadas las unas con las otras.

Cuando ya se había finalizado la construcción de la bóveda, sólo quedaba retirar la tierra del molde interior, con lo que ya se disponía de un habitáculo. A continuación, se vestía con una pared la parte trasera del habitáculo, mientras que también se podía construir otra pared en la parte frontal, siempre y cuando se dejase una puerta de acceso, además de alguna aspillera para ventilación del interior y el control visual del exterior.

Para impermeabilizar estas viviendas rurales, se ponía tierra en la parte superior de la bóveda, en la cual se plantaban algunas hierbas dotadas de abundantes raíces –lirios o azafrán– las cuales ayudaban a fijar la tierra, a la vez que añadían un elemento decorativo a la obra.

Las cabañas pueden tener diversas medidas, con anchuras y alturas máximas en torno a los seis metros. El dibujo de la bóveda también variaba según tuviera que ser su utilización.



Las cabañas que se destinaban a vivienda permanente se situaban en las zonas solanas o en las umbrías, según el grado de calor que hiciese en el lugar, en el bien entendido que los payeses le temían más al calor que al frío, al cual combatían con el trabajo.

Así mismo, la orientación de las cabañas respondía a su utilización, encarándose al sur en caso de utilización como secadero de frutos.

Las barracas *-les barraques-* son un elemento común en la geografía hispana, donde recibe diferentes denominaciones.

Las barracas pueden ser de planta simple o múltiple, de formas redonda o cuadrada. Pueden estar cubiertas con las técnicas de cúpula, falsa cúpula o con grandes losas de piedra, mientras que se impermeabilizan con tierra, losas de piedra o piedras pequeñas.

Las barracas acostumbraban a ser el lugar de residencia de la familia que trabajaba una determinada finca y se situaba en un lugar más o menos céntrico de la misma.

En las barracas múltiples, una se destinaba a la familia, mientras que las otras eran para los distintos animales de labor o domésticos, para almacenar productos del campo, leña, etc.

La vida en el campo era precaria, pero aun así los agricultores disponían de una cierta sensibilidad que se manifestaba en algunos detalles. Una prueba de ello son

los árboles de compañía, que se plantaban al lado de las barracas y cabañas. Estos árboles –frutales, generalmente– eran distintos al resto de la plantación y la mayoría eran de hoja caduca, con lo cual garantizaban sombra en verano y sol en invierno.

La misma variedad que se observa en la construcción de las barracas también se nota en sus portales, con varios estilos, con los que se consigue la obertura necesaria para el acceso a los habitáculos.

Tenemos los portales con montantes aplomados, inclinados o curvados, los cuales pueden estar coronados por uno o varios dinteles, un dintel con un arco de descarga, arcos más o menos planos o rebajados, arcos de medio punto, o piedras encajadas o apuntadas.

Las cabañas y las barracas han sido de gran utilidad para la supervivencia de las familias del mundo rural, pero sobretodo para la buena salud del animal de labor que los agricultores podían disponer. Hay que tener en cuenta que los bueyes, las mulas o los asnos eran la principal fuerza de carga y de tiro, un elemento que, de faltar, condenaba a la miseria a toda la familia.

En las barracas y en las cabañas también se situaban distintas construcciones complementarias, cuyo uso añadía un poco de confort a los precarios habitáculos. Los armarios y las neveras se situaban en la parte norte y en el interior de las construcciones, y era el sitio ideal para almacenar los alimentos perecederos en buenas condiciones.





También se construían a base de piedra las comedoras para los animales de tiro y de arrastre, algún asiento, ventanas, chimeneas, trampillas para la ventilación, etc.

La piedra era, como no, el elemento básico para la construcción de los hornos domésticos que se utilizaban para la elaboración de pan. Asimismo, se edificaban hornos destinados a producir cal y yeso, o para cocer productos cerámicos.

### LA PIEDRA Y EL AGUA

El agua era un elemento básico en el ámbito rural, especialmente en los sitios de secano. En consecuencia, el agricultor y el ganadero hacían lo posible para conservar y optimizar el agua de lluvia. Para ello, y utilizando la piedra como materia prima, construían cisternas, pozos, aljibes, conducciones aéreas o subterráneas, balsas...

Buena parte de la cultura del aprovechamiento del agua nos llegó con los árabes, una civilización que aportó grandes innovaciones al campo, sobre todo en los regadíos.

El agua era especialmente necesaria para el consumo de los animales domésticos, ya que las personas de la época medieval eran consumidoras de vino, lo cual les servía de base energética en un tiempo con grandes limitaciones alimentarias.

El agua también se almacenaba en forma de hielo, en los pozos de nieve. Su destino era alimentario, lúdico y sanitario.

Los pozos de nieve se construían en las partes umbrías de las montañas situadas a una cierta altura sobre el nivel del mar, donde la nieve se comprimía durante el invierno para ser vendida en verano.

### OTROS USOS AGRÍCOLAS

La piedra también era el elemento básico para la construcción de las eras, en las que se batían los cereales con la ayuda de cilindros pétreos: *els rodets*.

Siguiendo la tradición romana, los caminos empedrados hacían más transitables las rutas de agricultores y ganaderos, en especial en aquellos recorridos fangosos o polvorientos.

Grandes bloques de piedra también servían para elaborar diferentes depósitos destinados a contener agua, aceite, vino o a servir de abrevadero para los distintos animales utilizados por el hombre.

En todo tiempo, la piedra ha servido para moler aceitunas y diversos granos, adecuándose a las formas que se le ha ido dando a lo largo de la historia.

Las piedras también servían como hitos y mojones separadores de fincas o como marcadores de determinadas distancias.

### LA PIEDRA EN LA GANADERÍA

Si hasta llegar aquí hemos dado unos cuantos datos sobre la utilización de la piedra seca por parte de los agricultores, también hay que destacar que los ganaderos han utilizado la piedra en sus distintos quehaceres.



En primer lugar hay que hacer una especial mención a las construcciones de piedra que han sido utilizadas como corrales y establos permanentes para el ganado. Por otra parte, también eran de vital importancia las diversas cabañas y barracas que se situaban en las rutas de trashumancia, especialmente en los lugares de destino. Y también los diversos hitos, muros y márgenes que delimitaban las cañadas en los lugares de mayor compromiso.

La utilización de las barracas por parte de los pastores ha hecho que en diversos lugares estas construcciones sean conocidas como barracas de pastor, de la misma forma que las barracas de viña marcaban su uso en plantaciones de cepas.

Hasta aquí hacemos llegar la relación, a nivel general, de algunas de las construcciones que los habitantes de las comarcas de Tarragona han hecho con la piedra, aunque podría ser más exhaustiva. Con todo, nos vale para entender que la piedra y su aprovechamiento han sido básicos en nuestra cultura agraria.

También hay que reconocer que de la evolución de las primeras construcciones rurales se fue pasando paulatinamente a las casas levantadas en los pueblos y en las ciudades, con las mismas técnicas.

Así mismo, fueron aquellos constructores modestos los que pasaron a formar parte de los grupos que trabajaron en las construcciones civiles, militares y religiosas de más envergadura y mérito.

A nivel más particular de cada una de las comarcas de Tarragona, sería interesante dar a conocer sus singularidades, que destacan dentro del contexto general común a todas.

En el *Tarragonès* destacan las barracas de viña y las conducciones subterráneas de agua. Las barracas que son el testimonio de unas plantaciones de viña que ya casi han desaparecido en algunos municipios, por la presión de las industrias, del turismo y de las urbanizaciones. Las conducciones de agua subterráneas se construían con una base de losas, que se cubría con la clásica bóveda de medio punto. Hay que hacer notar que estas conducciones recorrían unos centenares de kilómetros, haciendo llegar a buena parte del campo y a algunos pueblos el agua que se captaba en lugares más altos.

El *Baix Penedès* es un auténtico museo de la piedra en seco al aire libre, por la gran profusión de barracas, sobre todo de base redonda.

L'*Alt Camp* también dispone de muchas y amplias barracas, destacando las de la cuenca media del río *Gaià*, estudiadas a fondo por August Bernat i Constantí.

En la *Conca de Barberà*, la piedra destaca en las construcciones de labor agrícola, pero también la piedra es el material más usado en las construcciones rurales, en la mayoría de pueblos, en algunos castillos y diversas construcciones religiosas.

El *Baix Camp* luce una gran diversidad de construcciones, que van desde las



grandes barracas de las zonas llanas a los márgenes de todo tipo de las zonas altas.

El *Priorat* contiene alguna de las barracas de línea más primitiva, junto con márgenes literalmente colgados de los pendientes montañosos.

La *Ribera d'Ebre* dispone de barracas de dimensiones reducidas, aunque alguno de sus márgenes está construido con técnicas de gran vistosidad, como la labor a espiga.

La *Terra Alta* es el paraíso de *les cabanes*, realizadas con la clásica vuelta de cañón. En esta comarca se han aprovechado hasta hace poco la mayor parte de las tierras, incluso las montañosas, que se habitaban para los cultivos mediante espectaculares márgenes.

El *Baix Ebre*, tiene algunas montañas de cierta consideración, que también fueron colonizadas hasta llevar los cultivos agrícolas a sitios impensables. Sus payeses son auténticos maestros en el arte de la piedra seca. Destacan sus barracas, márgenes y *trones*, unas protecciones dispuestas alrededor de algunos árboles.

El *Montsià* dispone de espectaculares barracas y *trones* —que aquí se denominan *valones*. Las montañas de la zona aportan piedra de gran calidad, que la gente de la zona sabe trabajar con primor.

## CONCLUSIÓN FINAL

Hay que reconocer que la utilización de la piedra en seco ha sido del todo provi-

dencial para el género humano. Es una labor útil que, además de ser práctica, dispone de un componente estético agradable y dotado de grandes efectos visuales.

Culturalmente, la piedra seca forma parte de un arte ancestral que es muy nuestro, aunque al estar alejado del ámbito urbano queda fuera del alcance y conocimiento de la mayoría de personas.

El arte de la piedra puesta en seco es propio de la gente rural, que son sinónimo de buena gente. Estas personas son, mayoritariamente, las que han permitido la supervivencia de las construcciones que han llegado hasta nuestros días, sin contar para ello de más ayuda que su propia ilusión y el respeto al trabajo de sus antepasados.

El patrimonio español de la piedra en seco es tan grande como rico en variantes. En general, habría que popularizar y dar a conocer las mejores barracas del país y todas sus variantes constructivas, derivadas de su uso agrícola o ganadero. Además del resto de construcciones realizadas con piedra en seco.

Como curiosidad, tal vez sorprenderíamos a algunas personas con datos tan curiosos como que el volumen de la piedra en seco trabajada en España es muy superior al de las pirámides de Egipto, la gran Muralla china y las construcciones pre-colombinas juntas.

Por todo lo anteriormente expuesto, creemos que ha llegado el momento de reivindicar estas auténticas obras de arte



como parte de nuestro patrimonio cultural y artístico.

Para ello y en adelante, habrá que iniciar una investigación científica sobre la piedra seca que vaya más allá de las catalogaciones e inventarios realizados hasta la fecha.

También habrá que proteger las mejores obras. En la conservación de las construcciones de piedra seca hemos de implicarnos todos, desde los particulares que admiramos este arte hasta las instituciones locales y autonómicas, pasando por los propietarios de las mismas y los distintos grupos conservacionistas. Países como Francia o Italia ya nos están dando ejemplo de cómo hacerlo y sólo hace falta que nos pongamos en ello.

Así mismo hay que dar a conocer la magnificencia de algunas de nuestras mejores construcciones. Para ello, eventos como este congreso son el mejor de los escaparates.

Todos somos descendientes de una cultura agrícola y rural, de la cual han surgido unas obras tan espectaculares como sencillas. Como buenos herederos, tendríamos que buscar la mejor manera de conservar estas construcciones, para transmitir las de forma óptima a nuestros descendientes.

Sería un justo reconocimiento al trabajo y al arte de unas personas humildes que, empleando un material también humilde, nos legaron obras magníficas, las cuales tendríamos que lucir con orgullo.



Tortosa. Muro con escalera adosada.



La Fatarella. Escondrijo camuflado en un margen.



El Godall. Barraca de paredes retranqueadas.



Salomó. Portal construido con dos piedras encaballadas.



Ull de molins. Barraca que cubre un aljibe.



La Fatarella. Cabañas gemelas.



El Perelló. Horno para cocer pan.

# LAS BARRACAS DE VIÑA EN CATALUÑA

Joan BASSEGODA i NONELL

La arquitectura popular o vernácula, antigua y moderna se hizo siempre sin la intervención de arquitectos. Esta especie humana que, salvo honrosas y brillantes excepciones, se caracteriza por su exceso de teoría, su falta de práctica y una enorme soberbia que hace que los arquitectos tengan, a veces, más ínfulas que un arzobispo. Decía el ceramista Llorens Artigas: “Je suis contre la peine de mort, sauf pour les architectes”.

Eugene-Emanuelle Viollet-le-Duc, el prolífico estudioso de la arquitectura gótica publicó en 1875 «Histoire de l’habitation humaine, depuis les temps préhistoriques jusqu’à nos jours», donde, en forma de diálogo, dos personajes recorren la historia examinando los distintos tipos de viviendas que se sucedieron a lo largo de los siglos.

Los dos personajes se llaman Epergos y Dosis, recorren toda la historia, desde los arios, a los hindúes, pasando por los americanos precolombinos o los amarillos. El libro está ilustrado con 103 plumillas del propio autor que dan una idea muy clara

de lo que Viollet entendía por arquitectura popular.

Es una visión y deformada de esta arquitectura pero sirve para comprender el genio y la inventiva de Viollet-le-Duc.

En otro orden de cosas están los estudios sistemáticos sobre arquitectura popular que en España ha tenido dos grandes figuras en los arquitectos Carlos Flores, Luis Feduchi y Efrén y José Luis García Fernández.

En Cataluña resultan interesantes los estudios de las masías realizados por el arquitecto José Danés para la fundación Patxot, los de Luis Bonet Garí sobre las de la comarca del Maresme y otros de tipo monográfico.

Un caso particular de arquitectura popular elemental es el de las barracas de viña de las zonas pedregosas de Cataluña y otros tipos semejantes en otras regiones.

## LAS BARRACAS DE VIÑA

El estudio de las construcciones de piedra rústica tales como muros, bancales y



barracas de viña tiene importantes antecedentes.

Este tipo de construcciones, que en algunas comarcas catalanas continúan haciéndose en el momento presente, tienen un origen que se remonta, indudablemente, a la prehistoria.

Los autores que se han ocupado de los monumentos megalíticos mediterráneos demuestran la continuidad existente entre las «nuragas» de Cerdeña<sup>1</sup>, los «empos» malteses<sup>2</sup> y los «talayots» y «navetas» de las Baleares<sup>3</sup>.

Los enterramientos en cuevas formando tolos, tanto en la prehistoria (cueva de Millares, Almería), como en los primeros albores históricos del levante mediterráneo (tumba PG/779 del cementerio real de Ur) y en la cultura heládica (tesoro de Atreo, en Micenas)<sup>4</sup>, entroncan con las formas populares de las modestas barracas de viña de Cataluña y del Rosellón.

Es interesante considerar otros núcleos de producción de construcciones ya que lo elemental de su tipo de fábrica hace que la única condición para ser levantada, sea la de disponer de abundante piedra extraída directamente de los campos cultivados en forma de viñas.

En el noroeste de la península ibérica se dan numerosos castros de épocas protohistórica y de tradición céltica.

En el estudio de Mario Cardozo, *Arquitectura Citaniense*<sup>5</sup>, se expone que este tipo de cabañas tenía tres formas posibles

de cobertura, con teja romana, con paja y con bóveda de piedra. Las primeras se dan en los castros romanizados especialmente cuando la planta es rectangular. El segundo tipo aparece en casas circulares o rectangulares parecidas a las «pallazas» de Los Ancares (Lugo) y en El Bierzo (León)<sup>6</sup>. El tipo tercero, con falsa cúpula, es el que se da en las barracas catalanas de viña, en las «cabanas montesinhas» o «fornos de pastor» en Portugal y en las cabañas irlandesas conocidas por el nombre céltico de «clochan»<sup>7</sup>.

Cardozo estudia este tipo de cabañas a raíz de las excavaciones de la Citania de Briteiros, en 1937. Aun cuando las cabañas excavadas carecían de techo ya desde antiguo, se pensó que fueran cubiertas con falsa cúpula y así quedó sentado en la anterior conferencia arqueológica de Citania de Briteiros en 1877.

A diferente conclusión llegaron Julián López García al estudiar la Citania de Santa Tecla de Galicia<sup>8</sup>, y García Bellido con referencia al castro de Coaña<sup>9</sup> manteniendo la hipótesis de la cubierta vegetal por falta de espesor de los muros.

A pesar de ello y de las opiniones coincidentes de Hübner<sup>10</sup> y Sarmiento<sup>11</sup>, Cardozo mantiene que pudieron existir construcciones abovedadas deduciéndolo de los textos de Estrabón (*Geografía*, IV, 3) cuando dice de los galos: *Domos et tabulis et cratibus magnas construit et rotundas*.



El argumento básico utilizado por Cardozo es, sin embargo, el estudio de las construcciones populares supervivientes. Refiere la abundancia de estos «hornos de pastor» en las regiones montañosas portuguesas de Suajo, Gerzs y Alentejo, estas últimas estudiadas por George Leisner<sup>12</sup>, por el barón Richthofen<sup>13</sup>, Krüger<sup>14</sup>, Bosch Gimpera<sup>15</sup> y Serra Ráfols<sup>16</sup>.

Otra aportación interesante al estudio de las barracas de viña es la que presentaron Mariano y M.L. Vilaseca al X Congreso Nacional de Arqueología en Mahón, en 1967, con el título *Las barracas de Montroig*<sup>17</sup> en el que analizan ciertos tipos del sudeste de Francia, Cataluña y Valencia y, concretamente, cuatro formas típicas situadas en el término municipal de Montroig (Tarragona).

Los Vilaseca ofrecen una corta pero interesante bibliografía de la materia por lo que a Cataluña se refiere. Señalan la existencia de estas construcciones populares el Dr. Agustín M. Gibert, de Tarragona<sup>18</sup>, y el etnólogo Ramon Violant i Simorra<sup>19</sup>, pero quien realmente se ocupó in extenso de la materia fue el arquitecto reusense Juan Rubio Bellver en su famoso artículo *Construccions de pedra en sec*<sup>20</sup>. Trabajo a su vez comentado o reproducido parcialmente por Lampérez<sup>21</sup>, Torres Balbás<sup>22</sup> y Caro Baroja<sup>23</sup>.

Los Vilaseca refieren que este tipo de barracas en el sudeste francés se conoce con el nombre de «boris», en Cataluña

como «barraques» o «cocons» y en Valencia «mollons» o «catxerulets». Edificaciones parecidas existen en La Mancha, especialmente en los alrededores de Daimiel y Manzanares, donde reciben el nombre de «bombos»<sup>24</sup>.

El particular estudio de los Vilaseca se refiere a cuatro barracas de Mont-roig situadas en la carretera que va de este pueblo a Prasdip, entre los barrancos de Porquerola y Pauma Negra. Las cuatro tienen planta circular, se cubren con falsa bóveda y la puerta se forma con un arco parabólico.

Los Vilaseca dan así mismo noticia de otras barracas situadas entre las sierras de Miramar y Montmell, en la Pla de Cabra y Santes Creus, otras en el término de la Riba, estudiadas por Josep Iglésies<sup>25</sup>, en Vilabert y en el cabo de Salou. En la comunicación referida se publica la planta de las cuatro barracas además de numerosas fotografías.

Por lo que se refiere a los «boris», llamados también «capitelles», franceses, existe el estudio de Desaulle<sup>26</sup> donde se supone la existencia de más de 6.000 ejemplares en aquel país, especialmente en Provenza.

Los «catxerulets» valencianos han sido estudiados por N.P. Gómez<sup>27</sup> que determinó la presencia de un importante grupo en el Maestrazgo.

En Baleares son frecuentes también estos edificios, en Manacor, Artà y Lluch-





major en Mallorca y en la Mola de Maó y Bini-Ati de Menorca donde se llaman también «cocons» los aljibes protegidos con falsas cúpulas<sup>28</sup>, todos ellos fuertemente vinculados a los monumentos megalíticos del archipiélago.

Finalmente Vilaseca resume las opiniones de los diversos autores consultados sobre la cronología, aspecto que aparece muy difuso ya que estas barracas de viña tanto pueden incluirse dentro de monumentos de tiempo prehistórico como en otros mucho más recientes<sup>29</sup>, incluso contemporáneos<sup>30</sup>.

El trabajo de Juan Rubio Bellver contiene importante documentación gráfica y constituye el intento coordinador más completo sobre el estudio de las construcciones de piedra en seco.

Se inicia con las consideraciones acerca de los bancales y muros (*marges i parets*) y los distintos tipos de aparejos más o menos regulares. Sigue luego el estudio de las puertas, bien sean con arco abovedado o con simples dinteles monolíticos.

Por lo que se refiere a las barracas, Rubio las considera como elementos inherentes a las viñas y cita el Evangelio de San Marcos<sup>31</sup> cuando refiere la parábola del hombre que plantó una viña, la cercó, hizo en ella un silo y edificó una torre. Explica la existencia de barracas de este tipo en la península de Sinaí, llamadas «naučmis» por los beduinos y estudiadas por Flinders Petrie<sup>32</sup> y por Ubach<sup>33</sup>. También hace refe-

rencia a los famosísimos «trulli» de Alberobello, en la Apulia Petrosa<sup>34</sup>.

Sigue un estudio sobre las condiciones mecánicas y sobre los materiales utilizados en la construcción de barracas, especialmente en la mecánica de las falsas cúpulas, así como las soluciones de pechinas para pasar de la planta cuadrada a la forma cónica del domo.

El área estudiada por Rubio quedó claramente delimitada por las ciudades y pueblos de Tarragona tales Montblanc, Santa Coloma de Queralt y El Vendrell y las de Barcelona como Calaf, Sallent, Monistrol, Collbató, Capellades y Vilafranca del Penedés.

Rubio opinó que un posible foco de producción de este tipo de construcciones puede ser la zona norte del campo de Tarragona, con núcleos secundarios entre Igualada y Capellades y otros al norte de Monistrol, al sur de Manresa, en Creixell, Roda de Berà y Sant Vicenç de Calders. A éstas debían añadirse las barracas baleáricas, muy importantes, y otras en el cabo de Creus.

En cuanto a las localizaciones precisas Rubio hace la descripción de varios ejemplares en Molas de Maó, Lluchmajor, Porto Cristo, Beni-Ati y Matxani en las Baleares y Pla de Cabra, Alió, Santes Creus y Santa Coloma de Queralt, en Tarragona, así como Santpedor, Rodonyà, Montmell, Sant Jaume dels Domenys y Pobla de Claramunt, en la provincia de Barcelona.



El estudio de Rubio concluye con un intento de clasificación de barracas en diez tipos, denominados con las letras de la A mayúscula a la J, proporcionando las plantas y secciones de muchas de ellas.

La presencia de barracas de piedra en seco viene señalada también en las islas Canarias por Luiz Diego Cuscoy, Director del Museo Etnológico de Tenerife<sup>35</sup>. Reciben el nombre de «tagoras» y son interesantes las de la cumbre de la Boca de Tauce y las de la montaña de La Esperanza. Se usan como refugio de pastores.

La Sala de Consejo de la Palma (provincia de Las Palmas) tiene forma de barraca de falsa cúpula y recibe genéricamente el nombre de «tagoror», según información facilitada por el arquitecto don Enrique Crusat Vidal, de Las Palmas de Gran Canaria.

Es interesante constatar también los elementos complementarios de la barraca cuales son el «cocó» o «coveta», lugar a ras del suelo, dentro o fuera de la barraca, que sirve para guardar el botijo, el pozo, con su brocal protegido muchas veces con bóveda y los canales de recogida de aguas pluviales que la conducen al pozo, cisterna o aljibe, después de pasar por un filtro de piedras.

También puede existir el armario o «calaix», especie de nicho de piedra para aperos u objetos diversos que se sitúa entre el dintel o «llinda» y la losa de descarga situada encima y que se denomina «contra llinda».

Las barracas se forman trazando previamente en el suelo un círculo con un cordel o, si la barraca es pequeña, con un aro de barril de vino o con una llanta de carro.

No se remueve la tierra que ha de quedar en el interior ya que, al hacer los cimientos, se forma como un canal circular de recogida de agua que permite evacuar las que pudieran penetrar por alguna gotera.

Los cimientos se hacen de piedra en seco hasta profundidad variable que oscila entre 60 cm y 1 m con la misma anchura que la base del muro, es decir entre uno y dos metros.

El muro es doble asta el arranque de la cúpula. Tanto el muro exterior como el interior se aparejan en seco rellenando los intersticios con piedras pequeñas llamadas «reploms».

La única herramienta usada es la maceta. El muro tiene forma troncocónica y llegando al arranque de la bóveda se empieza a aparejar ésta con losas planas volando una por encima de la otra de uno a dos palmos según el tamaño de las mismas. Las losas se colocan formando pendiente hacia el exterior con el fin de expulsar las aguas.

Coincidiendo con el arranque de la cúpula se forma en la parte superior del muro externo una a modo de cornisa con losas horizontales formando un baquetón corrido.



El arranque de la bóveda coincide con el dintel de la puerta por encima del cual se colocan las losas en hiladas horizontales. En algunos casos se puede formar la bóveda con piedras irregulares pero entonces la dificultad es mucho mayor.

Una vez cerrada la bóveda con una losa plana, se rellena con zahorra toda la parte del extradós desde la clave hasta la cornisa formando un cono sobre el cual se echa tierra.

En la parte alta se coloca una piedra vertical llamada «caramull» o «cimadal», en castellano «copete».

Estas explicaciones fueron facilitadas al autor de este texto por Antonio Muntadas Pascual, natural de Capellades, y vecino de Can Muntadas de Vilanova d'Espoia en Torre de Claramut (Anoia) el día 21 de agosto de 1975.

Antonio Muntadas, que contaba entonces 75 años de edad, había construido también muchos depósitos enterrados o aljibes que tienen forma de ánfora con cuello de 1 m. de diámetro y máxima profundidad de tres metros.

La excavación se realiza con azadón corto o con una pequeña pala sin ayuda de otros instrumentos y una vez conseguida la forma hueca se logra su impermeabilización con revoco de mortero de arena y cemento rápido sobre el que se aplica un enlucido de cemento rápido y agua.

También explicó Antonio Muntadas que si se produce el fallo de una parte de la

barraca es necesario demolerla enteramente y reconstruirla desde los cimientos. Manifestó que había construido su primera barraca en 1910, un pequeño ejemplar en el que apenas cabía él mismo.

Una barraca pequeña se puede construir por dos hombres en un sólo día en tanto que para levantar una barraca de 12 m de diámetro se precisa una semana de tiempo y el esfuerzo de tres o cuatro hombres<sup>36</sup>.

### **ESTUDIO MONOGRÁFICO DE ALGUNAS BARRACAAS DE VIÑA**

A partir de los trabajos de Rubio y Vilaseca se tenían ya buenos elementos para intentar un estudio más detenido de este tipo de construcciones pero queda aún por hacer el inventario sistemático de todas las barracas subsistentes. Esta tarea llevará su tiempo ya que es muy grande el número de construcciones de piedra en seco hallándose además en lugares que a veces resultan de difícil localización y acceso.

Avanzando en la idea de este catálogo, durante el curso académico 1971-1972, la Cátedra de Gaudí de Historia de la Arquitectura, encargó a un grupo de estudiantes de 5º año un trabajo sobre barracas de viña. Dicho grupo lo formaron Juan José Martínez Cárceles, Salvador Pelfort Prat y Alberto Pujal Trulla, los dos primeros actualmente arquitectos colegiados en Barcelona y el tercero con ejercicio en el Principado de Andorra.



El excelente trabajo realizado por este equipo permitió el ingreso en el Archivo de la Cátedra de planos y fotografías de treinta construcciones de piedra en seco, distribuidas en las provincias de Barcelona y Tarragona, concretamente en los términos barceloneses de Torre de Claramunt, Capellades y Mediona y en los tarraconenses de Rodonyá, Vila-rodona, Puigpelat, Pla de Cabra y Pont d'Armentera.

Con este estudio se consigue ampliar considerablemente el número de datos gráficos de este tipo de barracas así como la exacta situación sobre el plano de las mismas, todo ello con vistas a su catalogación y defensa.

Este último punto es muy importante, ya que el abandono de la agricultura y el crecimiento de las urbanizaciones ponen en serio peligro la supervivencia de muchas de estas barracas.

Cuando fueron estudiadas por Rubio en 1913 ya bastantes de ellas estaban en ruinas y en la actualidad otras muchas han desaparecido al trazarse nuevos caminos y urbanizaciones.

Sería por lo tanto muy interesante preparar el fichero de tales construcciones de tal manera que en cada ficha figurara su exacta ubicación además de las características constructivas y catastrales. Sería de gran utilidad el uso de las fichas IPCE (Inventario del Patrimonio Cultural Europeo), normalmente utilizadas por la Dirección General del Patrimonio Artístico para la

ordenada catalogación de monumentos.

En el caso presente la calidad de los planos de plantas y secciones realizados por los entonces (1971) estudiantes de arquitectura, junto con la nitidez de las fotografías, permiten profundizar en el estudio de la tectónica de las barracas.

El trabajo escolar de referencia termina con una fotografía del Asilo del Santo Cristo de Igualada, obra de Juan Rubio Bellver en 1929-30, edificio en el que está manifiesta la influencia de las construcciones de piedra en seco. En este Asilo hay una capilla con bóvedas de perfil parabólico perfectamente acordada con los numerosos ejemplares que Rubio tan concienzudamente estudió en el Campo de Tarragona<sup>37</sup>.

Este tipo arquitectónico utilizado por Juan Rubio tiene su inmediato antecedente en su maestro Antonio Gaudí, especialmente en los viaductos del Parque Güell y en la Quinta de Bellesguard.

Tanto Rubio como Gaudí al inclinarse a este tipo de arquitectura que podría clasificarse como expresionista tomaron de las barracas de viña el aspecto pero no la tectónica ya que tanto los viaductos del Parque Güell como Bellesguard o el Asilo del Santo Cristo están hechos a base de aplacados de piedra sobre muros o pilares de ladrillo<sup>38</sup>. Algo parecido sucede con algunas construcciones de Henry Hobson Richardson (1838-1886) como en la casa de F. L. Ames en North Eastone, Massa-



chussets, en los Estados Unidos, donde se intentó tomar modelo de las toscas construcciones rurales de aquel estado<sup>39</sup>.

El artículo publicado en 1976 dio lugar, 25 años después, 1981, se constituyera en Vilanova d'Espoia el Centro Recreativo y Cultural que desarrolló múltiples actividades partir de su establecimiento. En mayo de 1999 decidieron formular un proyecto de una pareja de gigantes para animar las fiestas del pueblo y para ello pidieron ayuda a la Diputación de Barcelona. El gigante varón tomó la figura de Antón Muntadas el campesino que construyó la barraca descrita en 1976. Para ello se requirió la información conservada en el archivo de la Real Catedral Gaudí. El proyecto se presentó al Ayuntamiento de Torre de Claramunt y fue aprobado el 3 de mayo de 2000. Se construyeron el gigante y la gigante que fueron presentados al pueblo el día de la Fiesta Mayor de Vilanova d'Espoia el domingo 6 de agosto de 2000, festividad de San Salvador o de la Transfiguración. Hubo misa mayor en la iglesia románica de San Salvador y, seguidamente, delante del atrio del templo fueron bendecidos los gigantes por el cura párroco después de lo cual iniciaron sus danzas con animación y jolgorio de todo el pueblo.

Pues bien, el celebrante de la Santa Misa leyó y comentó el Evangelio del día que correspondía a los versículos 1-12 del Capítulo IX de San Marcos, referido a la Transfiguración del Señor.

Después de la misa comenté al mosén el versículo quinto donde se lee: "Tomó la palabra Pedro i dijo a Jesús: Rabbí, se está muy bien aquí. Podríamos construir tres pabellones, uno para Ti, otro para Moisés y el tercero para Elías". En ocasión de la Fiesta Mayor y de los 25 años de la construcción de una barraca de viña, se podría pensar que los pabellones que San Pedro quería, fuesen precisamente barracas de viña, que las había en Palestina en tiempos de Cristo, y que estas barracas, jamás construidas, en fecha tan señalada como la de hoy, se han transfigurado en gigantes"

Una interpretación libre del texto evangélico y de los símbolos de la Fiesta Mayor que, de alguna manera gustó al sacerdote quien, con una media sonrisa, me dijo: El año próximo hará Vd. el comentario del Evangelio.

Se da el caso que persiste el interés del Centro Cultural y Recreativo de Vilanova d'Espoia por las barracas de viña hasta el extremo que el gigante que representa a Ton Muntadas lleva en la mano un modelo de la barraca de viña que en su día levantó.

Circunstancia que hay que tener en cuenta pues la estima popular por estas rústicas construcciones es un buen elemento de cara a su catalogación y conservación.

De este modo se cierra esta historia de barracas de viña, gigantes de Fiesta Mayor junto a un pasaje evangélico realmente glorioso, como <sup>40</sup> es la Transfiguración de Jesús.



## BIBLIOGRAFÍA

Además de las cotas bibliográficas de las notas a pie de página cabe mencionar los siguientes títulos:

E. - E. Viollet-le-Duc. Historia de la vivienda humana. Editorial Centauro, S.A. México, 1945.

Carlos Flores. *Arquitectura popular española* (5 volúmenes). Editorial Aguilar, Madrid, 1973

Carlos Flores. *La España popular*. Aguilar, Madrid, 1979

Luis Feduchi. *Itinerarios de arquitectura popular española* (5 volúmenes). Ed. Blume, Barcelona, 1974

Efrén y José Luis García Fernández. *La España dibujada*. Ministerio de la Vivienda, Madrid, 1972

Jean Dollfus. *Aspectos de la arquitectura popular en el mundo*. G. Gili. Ed. Barcelona, 1955

José Guillermo García Valdecasas. *La España blanca*. Dirección General de Ordenación del Turismo, Madrid, 1974

F. Iníguez Almech. *Geografía de la arquitectura española*. Comisaría General del Patrimonio Artístico, Madrid, 1957

Juan Bassegoda Nonell. *Las baracas de viña*, en *Anais da Real Sociedade Arqueológica Lusitana*, 21 serie, Vol, 1, Santiago do Cacem (Portugal), 1987, pp. 179-189.

## NOTAS

<sup>1</sup> ANTONIO TARAMELLI, «La ricerca archeologica in Sardegna», en *Congresso Archeologico di Sardegna*, Reggio Emilia, 1929.

<sup>2</sup> «L'architettura di Malta», en *Atti del X Congresso di Storia dell'Architettura*, Roma, 1970.

<sup>3</sup> A. SCHULTEN, *Hispania*, Barcelona, 1920; ver igualmente J. CAMÓN AZNAR, *Las artes y los pueblos de la España primitiva*, Madrid, 1954.

<sup>4</sup> SIEGFRIED GIEDION, *La arquitectura, fenómeno de transición*, Barcelona, 1975.

<sup>5</sup> MÁRIO CARDOZO, *Arquitectura citaniense. O problemas da casas com tecto de abóbada*, Braga, 1946.

<sup>6</sup> LUIS FEDUCHI, *Itinerarios de arquitectura popular española*, II, Madrid, 1974. Ver igualmente CARLOS FLORES, *Arquitectura popular española*, II Madrid, 1973. ANGEL DEL CASTILLO, «Por las montañas de Galicia. La casa de Cebrero», en *Boletín de la Real Academia Gallega*, VIII, La Coruña, 1913; VICENTE LAMPÉREZ Y ROMEA, *La arquitectura civil española de los siglos I a VII*, Madrid, 1922.

<sup>7</sup> A. G. LEASK, «The characteristic features of irish architecture from carly times to the twelfth century», en *North Mun.rter Antiquarian journal*, 1936; ver igualmente MARGARET STOKES, *Early Chirtian Art in Ireland*, 1887.

<sup>8</sup> JULIAN LÓPEZ GARCÍA, *La citania de Santa Tecla o pina ciudad pr ehistórica desenterrada*. La Guardia 1927.

<sup>9</sup> A. GARCÍA BELLIDO, «El castro de Coaña (Asturias)», en *Archivo Español de Arqueología*, XLII, Madrid, 1941.

<sup>10</sup> EMIL HÜBNER, «Citania», en *Archeologia Artistica*, Porto, 1879.

<sup>11</sup> F. MARTINS SARMENTO, *Observações à Citania do Senhor Dr Emilio Hübner*, Porto, 1879.

<sup>12</sup> GEORG LEISNER, «Ueberleben megalithischer Elemente im ländlichen Bauten von Alentejo», en *Congresso do Mundo Português. Actas, Memórias e Comunicações do Congresso Nacional de Ciências da População*, XVIII, Lisboa, 1940.

<sup>13</sup> BOLKO, FREIHER VON RICHTHOFFEN, «Zum Stand der Arbeiten über neuzzeitliche Kleinbauten vorgeschlich-mittelmeerländischer Art und die Uhrheimat del Hamiten», en *Prehistorischer Zeitschrift*, XXIII, 1932.



<sup>14</sup> FRITZ KRÜGER, «Las BraĖas. Ein Beitrag zum Geschichte oler Rundbauten im asturisch-galisich-portuguesischen Raum», en *Congresso do Mundo Português. Actas. Memórias e Comnicações do Congresso Nacional de Ciências da População*, vol. cit.

<sup>15</sup> P. BOSCH GIMPERA, «Pyrināenhalbinse!», en M. EBERT, *Realexikon der Vōgesichte*, Berlín, 1924; ver igualmente P. BOSCH GIMPERA, *Etnología de la Península Ibérica*, Barcelona, 1932.

<sup>16</sup> SERRA Rñ FOLS, «Haus», en M. EBERT, *Realexikon der Vorgesichte*, Berlin, 1924.

<sup>17</sup> J. Y M. L. VILASECA, «Construcciones en seco dle la provincia dle Tarragona. Las barracas de Mont-roig», en *Actas del X Congreso Nacional de Arqueología*, Maó, 1967.

<sup>18</sup> AGUSTIN M. GIBERT, *Tarragona prehistórica y ,protohistórica*, Barcelona, 1909.

<sup>19</sup> R. VIOLANT I SIMORRA, «Etnografía de Reus i de la seva comarca», en *Asociación de Estudios Reusenres*, XII, Reus, 1955.

<sup>20</sup> JOAN RUBIO i BELLVER, «Construccions de pedra en sec», en *Anuario de la Asociación de Arquitectos*, Barcelona, 1914, pp. 35 a 105, 158 ilustr.

<sup>21</sup> 21. VICENTE LAIMPÉREZ Y ROMEA, *op. cit.*, pp. 83 y 84.

<sup>22</sup> LEOPOLDO TORRES BALBÁS, *Folklore y costumbres de España*, III, Barcelona, 1933.

<sup>23</sup> JULIO CARO BAROJA, *Los pueblos de España*, Barcelona, 1946.

<sup>24</sup> EDUARDO HERNÁNDEZ PACHECO, *Geología y fisiografía de España* II, Madrid, 1946.

<sup>25</sup> JOSEPI GLESIAS FORT, *Els noms dels llocs de les terres catalanes*, I, s.v. «La Riba», Barcelona, 1953.

<sup>26</sup> P. DESAULLE, *Le bories de Provence et leurs rapports avec les nuraghi de Sardaigne*, París, 1963; ver igualmente *Le bories de Vaucluse*, París, 1965.

<sup>27</sup> NICOLÁS PRIMITIVO GÓMEZ, «Un hiatus prehistórico», en *Archivo de Prehistoria*

*Levantina*, I, Valencia, 1928.

<sup>28</sup> MASCARÓ PASARIUS, *Corpus de toponimia de Mallorca*, V, s./l., s./d.

<sup>29</sup> GIOVANNI LILLIU, «Las Nuragas», en *Ampurias*, XXIV, Barcelona, 1962.

<sup>30</sup> JUAN BASSEGODA NONELL, «La barraca de viĖa», en *La Prensa*, Barcelona, 2 de mayo de 1972; *id.*. «La barraca de viĖa», en *Igualada*, 21 de junio de 1972.

<sup>31</sup> SAN MARCOS, cap. 12, vers. 1: «Comenzó a hablarles en parábolas: Un hombre plantó una viĖa y la cercó de un muro y cavó un lagar, edificó una torre y la arrendó a unos viĖadores y se partió lejos. Ver igualmente SAN MATEO, cap. 21, ves. 33: «Oíd otra parábola: Un padre de familia plantó una viĖa, la rodeó de una cerca, cavó en ella un lagar, edificó una torre y la arrendó a unos viĖadores, partiéndose luego a tierras extraĖas».

<sup>32</sup> SIR FLINDERS PETRIE, *Researches in Sinai*, s./l., s./d.

<sup>33</sup> B. UBACH, O.S.B., *El Sinai*, Montserrat, 1914.

<sup>34</sup> CARLO PEROGALLI, *Storia dell'Architettura*, Milán, 1964.

<sup>35</sup> . LUIS DIEGO CUSCOY, *Los guanches, vida y cultura de los primitivos habitant es de Tenerife*, Santa Cruz de Tenerife, 1968, pp. 196-197 y 231.

<sup>36</sup> JUAN BASSEGODA NONELL, «Cómo construir una barraca de viĖa», en *La Vanguardia Española*, Barcelona, 18 de abril de 1976.

<sup>37</sup> J. RUBIO, *op. cit.*, pp. 74-75, figs. 81-83.

<sup>38</sup> JUAN BERGÓS MASSÓ, «Conversaciones con Gaudí», en *Hogar y Arquitectura*, CXII, Madrid, 1974.

<sup>39</sup> JUAN BASSEGODA NONELL, «Las barracas de viĖa», en *San Jorge*, LXXXVIII-LXXXIX, Barcelona, 1976, pp. 65-72.

<sup>40</sup> JOAN BSSEGODA i NONELL, «Un quart de segle després», en *Pedra seca* Barcelona, desembre de 2000, p. 4.

# CABANES DE VOLTA DE LA COMARCA DE LES GARRIGUES

Josep PREIXENS LLEVADOR

Dibujos de Eloi ROSELL GARROFÉ y Miryam CARBAJAL

Les Garrigues, comarca de 799'71 Km<sup>2</sup> y de unos 20.000 habitantes, situada en la depresión central catalana, dentro de la provincia de Lleida, de tierra sedienta con escasa pluviosidad, eminentemente agrícola y ganadera, predominando el cultivo de la aceituna de la variedad "Arbequina", de la que se extrae el famoso aceite virgen con denominación de origen "Les Garrigues", con una acidez media de 0'2l.

La comarca consta de 24 poblaciones siendo su capital Les Borges Blanques, sede del Consell Comarcal su órgano de gobierno dentro de la administración de la Generalitat de Cataluña, sus pueblos son:

| <i>Municipio</i>        | <i>Población</i> | <i>Superficie (km<sup>2</sup>)</i> |
|-------------------------|------------------|------------------------------------|
| L'Albagés               | 515              | 52'99                              |
| L'Albi                  | 847              | 32'96                              |
| Arbeca                  | 2.385            | 58'64                              |
| Bellaguardia            | 399              | 17'37                              |
| Les Borges Blanques     | 5.290            | 61'85                              |
| Bovera                  | 504              | 30'90                              |
| Castelldans             | 1.016            | 64'91                              |
| Cervià de les Garrigues | 920              | 34'42                              |
| El Cogul                | 246              | 17'44                              |
| L'Espluga Calba         | 449              | 21'63                              |
| La Floresta             | 191              | 5'69                               |

| <i>Municipio</i>          | <i>Población</i> | <i>Superficie (km<sup>2</sup>)</i> |
|---------------------------|------------------|------------------------------------|
| Fulleda                   | 122              | 6'19                               |
| La Granadella             | 948              | 88'92                              |
| Granyena de les Garrigues | 200              | 22'33                              |
| Juncosa                   | 604              | 76'58                              |
| Juneda                    | 3.035            | 47'30                              |
| Els Omellons              | 285              | 11'10                              |
| La Pobla de Cérvoles      | 194              | 62'44                              |
| Puiggrès                  | 287              | 9'86                               |
| El Soleraç                | 510              | 12'62                              |
| Tarrés                    | 93               | 13'03                              |
| Els Torms                 | 225              | 13'38                              |
| El Vilosell               | 219              | 18'80                              |
| Vinaixa                   | 731              | 37'36                              |

Les Garrigues se hallan sembradas de unas curiosas construcciones rurales de piedra seca llamadas "cabanes de volta", que combinan la fortaleza de su construcción con el encanto de su estética, cubiertas en su mayoría con una bóveda de cañón y tan integradas a su entorno que parecen obra de la propia naturaleza.

Estas construcciones empezaron a construirse cuando el Duque de Medinaceli allá por el siglo XVIII importó olivos de Palestina, iniciando plantaciones en sus propiedades de la baronía de Arbeca, de aquí el nombre de Arbequina que lleva esta





variedad de aceituna, viviendo el momento más álgido de su construcción en la segunda mitad del siglo XIX. El 15 de abril de 1763 mediante un decreto el Duque ofrece un real de billón por cada olivo que sea plantado, este fue el inicio de las grandes plantaciones de olivos llevadas a cabo en la comarca, también tuvo su influencia la ley del 26 de agosto de 1837 por la cual el gobierno abolía los señoríos, así las grandes fincas se fraccionaron dando acceso a la propiedad a muchos trabajadores asalariados que adquirieron las partes menos rentables de las grandes propiedades que con grandes esfuerzos y un sentido del ahorro que hoy nos parecería exagerado, convirtieron fincas en muchos casos yermas en auténticos vergeles.

Los nuevos propietarios que hipotecaron la economía familiar con la compra de tierra y del correspondiente animal para trabajarla, se encontraron con la necesidad de contar con un refugio en la finca donde resguardarse de las inclemencias del tiempo, pernoctar durante las frías noches de invierno cuando se recogía la cosecha y tener recogido el animal de carga cuando estuviera libre de las labores que le eran propias. Como la maltrecha economía familiar no daba más de sí, se optó por un edificio en el que los materiales para su construcción se pudieran encontrar en la misma finca, y la solidez de su construcción permitiera su uso a varias generaciones.

El edificio ideal era la cabana de volta, su recia construcción le garantizaba una durabilidad ilimitada, su buen aislamiento le proporcionaba una temperatura interior agradable, fresca en verano y cálida en invierno, necesitada de escaso mantenimiento para mantenerla en condiciones óptimas de habitabilidad, reponer las cuñas caídas a las piedras de la bóveda y añadir al techo la tierra arrastrada por la lluvia.

La cabana de volta acompañó al olivo en su conquista de la comarca, cuando éste pasó a ser el cultivo predominante, la cabana de volta se convirtió en la construcción rural más emblemática de Les Garrigues, toda finca que se preciase tenía su cabana.

En el austero interior de la cabana encontramos el comedero del animal de carga con unas estacas en la pared donde se le ataba, unos nichos en los laterales a modo de armarios, la chimenea y unos bastones rectos o en forma de gancho asidos a la bóveda donde se colgaban el candil de aceite, el cesto de la comida y la ropa quedando así fuera del alcance de los animales que pudieran rondar por el exterior.

En algunas encontramos “dormidor”, pequeño departamento lateral cubierto con una bóveda de cañón, construido en uno de los laterales del interior de la cabana, en el mismo plano del suelo, al interior del dormitorio de 4 m<sup>2</sup> de superficie por 1'50 m. de altura, se accedía mediante una pequeña puerta de 1 m. de altura por 0'50 m.



Cabaña cubierta con bóveda de cañón



Cabaña cubierta con arco, jacas y losas



Cabaña cubierta con bóveda apuntada



Cabaña cubierta con bóveda rebajada



Cabaña cubierta por eliminación de ángulos



Cabaña cubierta con losas

Cabanes cubiertas con falsa cúpula

## TIPOS DE CABANES



Cubierta de falsa cúpula



Cubierta de losas



Cubierta con arco, jacenas y losas



Cubierta por eliminación de ángulos



Cubierta con arco y losas

## TIPOS DE CUBIERTAS



de ancha, esta pequeña puerta protegía a las personas que dormían en el interior de posibles pisadas del animal de carga en el caso que este se desatara durante la noche mientras su dueño dormía.

Para construir una cabana de volta se elegía un lugar adecuado dentro de la finca, fuera de la tierra de cultivo y con piedra abundante, en algunos casos se aprovechaba el espacio resultante después de extraer la piedra para construirla, buscando la máxima firmeza para la base de la construcción, las piedras se trabajaban de forma alargada desbastándolas lo suficiente para hacer paralelas sus caras, si se quería conseguir un buen acabado se picaba la cara vista, como vemos, las piedras no eran dovelas, consiguiendo la curvatura de la bóveda introduciendo cuñas en su parte superior. Una piedra tipo tendría un rectángulo de 50 cm. de largo por 27 de alto y mediría 15 cm. de fondo.

La cabana de volta se orientaba al sur buscando la calidez del sol, resguardándose así de los fríos vientos del norte.

En la comarca predomina la cabana con cubierta de bóveda de cañón, este tipo de bóveda da un fuerte empuje lateral, teniendo que construirse potentes estribos, uno a cada lado de la construcción para evitar que las hileras de piedra que forman la bóveda se abran, la bóveda rebajada o plana es una deformación de la bóveda de cañón, al hundirse el molde de tierra que sujeta la bóveda en su construcción por no

estar bien compactada, provocaba que esta quedara mas baja, dando un mayor empuje a los laterales, cuando esto sucedía la construcción resultante era muy inestable.

La bóveda apuntada no tiene tanto empuje lateral pero en contrapartida al tener su inicio a ras del suelo, el espacio disponible en su interior era menor.

Según su tipo de cubierta encontramos en la comarca los siguientes tipos de cabañas:

- De bóveda de cañón
- De bóveda apuntada
- De bóveda rebajada o plana
- De falsa cúpula
- Por eliminación de ángulos
- De cubierta de losas
- De cubierta de arco y losas
- De cubierta de arco, jácenas y losas
- De cubierta con jácenas y losas

Para construir una cabana de bóveda de cañón, en primer lugar se levantaban las dos paredes laterales de 1 m. de altura hasta el inicio de la bóveda. Al levantar estas paredes se tenía en cuenta dejar los agujeros con función de armario y la puerta del dormitorio si era el caso, el espacio limitado por las dos paredes se llenaba de tierra, formando el molde de la bóveda, se batía la tierra hasta conseguir que tuviera suficiente consistencia para aguantar el peso de las piedras.

Se colocaban a continuación las piedras previamente cortadas, en el suelo, disponiéndolas en hileras a lo largo de los dos



laterales de la construcción, mirando que las piedras de cada hilera fueran semejantes para facilitar su encaje en la bóveda.

Se iniciaba la bóveda colocando una hilera de piedras alternativamente a cada lateral, teniendo la precaución de colocar las de mayor tamaño en la base, la hilera de cierre se hacía a medida, introduciendo las piedras a presión, golpeando su parte exterior.

Al construir la bóveda había que tener en cuenta el conducto del humo de la chimenea, trabajando las piedras para que éste quedara integrado en la bóveda.

A continuación si la cabana tenía dormitorio se construía este, en uno de los laterales, cubierto con una bóveda de cañón. Pasando después a construir un estribo a cada lateral de la cabana, reforzando tanto su estructura como la del dormitorio que quedaba encajonado en el interior de uno de ellos. La parte más alta del estribo es la que se apoya en la cabana, perdiendo aquel gradualmente altura conforme se alejaba de la construcción, mejorando notablemente su estética.

El siguiente paso era vaciar de tierra el interior de la cabana, depositándola en la parte exterior de la bóveda donde bien apisonada ayudaba a impermeabilizar la construcción, en esta tierra se solía plantar lirios (Iris Germánica) para que el finetramado de sus raíces compactara la tierra, evitando con ello que la arrastrara el agua de la lluvia, al florecer estos lirios

acontecía en la cabana una explosión de color que regalaba la vista.

A continuación se construía la pared posterior de la cabana, si era necesario, ya que en muchos casos esta se recostaba sobre una roca o un talud de tierra, se construía el comedero del animal de carga, ocupando toda la pared del fondo o la parte posterior de uno de los laterales, sobre el comedero se colocaban unas estacas donde se ataba el animal.

Se cerraba la parte delantera de la cabana con una pared, dejando la abertura de la puerta, generalmente desplazada a uno de los laterales para ganar así espacio para la chimenea instalada en el lateral contrario, por lo general la puerta se enmarcaba con montantes y dintel, en ésta se solía grabar el año de su construcción.

En el montante superior del lateral derecho de la puerta, en la parte en que éste contacta con la puerta, encontramos en algunas ocasiones un curioso reloj de sol consistente en un punto del que salen dos o tres líneas rectas formando un ángulo cerrado, si tenía dos líneas marcaba la hora de comer y la de volver al trabajo después de la siesta, la tercera raya indicaba el momento del descanso de media mañana.

El edificio se remataba con un alero de losas planas que protegía la fachada del agua de la lluvia, evitando así la oxidación de sus piedras.

Las cabanes de falsa cúpula son de planta circular o cuadrada, en su construc-

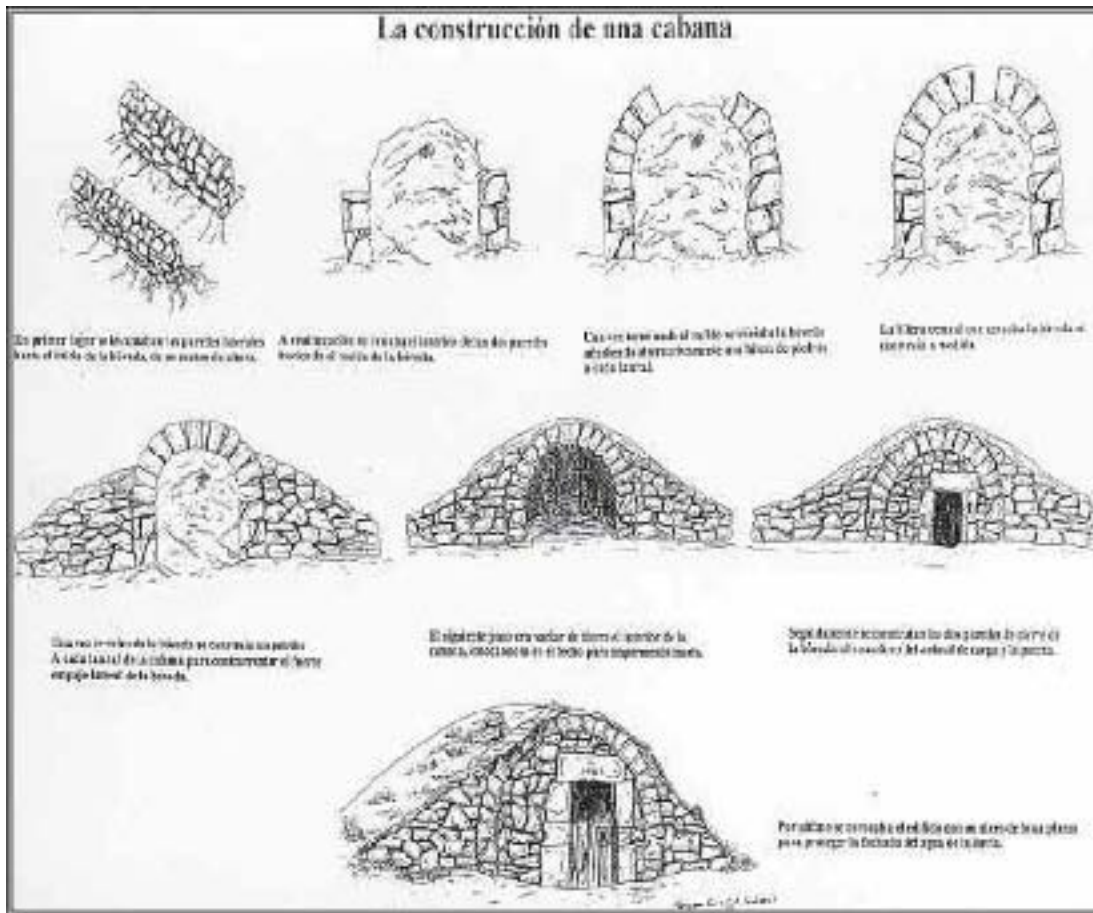

ción se utilizaban las piedras que afloraban en la tierra de cultivo, ahorrándose de esta manera el trabajo de extraer las piedras de una cantera y después tallarlas, cuando se limpiaba de piedras los bancales cultivados, estas se amontonaban en el lugar apropiado donde se quería construir la cabana.

Para construirla en primer lugar se nivelaba el suelo, si la queríamos de planta redonda se marcaba un círculo en la tierra con un palo y una cuerda, si el suelo no era roca, se excavaba una zanja siguiendo la

parte exterior del trazo marcado, de medio a 1 m. de profundidad según la dureza del terreno y se empezaba el edificio levantando dos paredes paralelas, rellenas su interior con remaches de piedra. La pared va subiendo hasta alcanzar el punto inicial de la falsa cúpula que suele coincidir con el dintel de la puerta.

Se continúa la construcción superponiendo hileras horizontales de piedras planas que a cada vuelta van entrando un poco hacia el interior de la construcción hasta



cubrirlo totalmente. La primera hilera de losas también sobresale en la parte exterior de la pared para que a modo de alero proteja la fachada. Las piedras de la falsa cúpula se colocaban con una cierta inclinación hacia el exterior para que escupiera así el agua de la lluvia evitando que penetrara en el interior de la cabana.

Una vez finalizada la falsa cúpula se cubría su parte exterior con piedras de pequeño tamaño, que se tapaban con tierra para dar un buen aislamiento a la construcción.

Cuando la cabana era de planta cuadrada, el inicio de la falsa cúpula circular sobre el cuadrado de la base se producía mediante la colocación de pechinas en los ángulos.

La cabana cubierta con losas suele ser de planta rectangular, la construcción hasta el dintel de la puerta era la misma que en la falsa cúpula, a partir de este punto, si las losas tenían suficiente tamaño para abrazar las dos paredes laterales, se colocaban planas de través una al lado de otra hasta cubrir la cabana, enterrándolas después con tierra piconada para impermeabilizarla.

Si las losas no tenían suficiente tamaño para abrazar los dos laterales, se iniciaba una falsa cúpula recortando así el espacio a cubrir.

Otra alternativa era levantar las paredes laterales con una cierta inclinación hacia el interior de la construcción facili-

tando así a las losas poder abarcar las dos paredes.

La cubierta que entrañaba más dificultad era la de arco, jácenas y losas.

En el punto central de la planta cuadrada se construía un arco rebajado, reforzado con estribos contruados en la parte exterior de la cabana, el arco sostenía a las jácenas que a modo de vigas sujetaban las losas también soterradas con tierra.

En la cubierta de arco y losas, el arco sostenía directamente las losas que partiendo de este, unas se dirigían a la parte delantera de la construcción y otras a la trasera.

Pero donde el ingenio del constructor se desbordaba era en la cubierta por eliminación de ángulos. Una vez levantadas las cuatro paredes de la planta cuadrada hasta la altura donde se iniciaba la cubierta de la cabana, se eliminaban los ángulos superiores de las paredes colocando grandes piedras planas, los ángulos resultantes de esta operación se anulaban por el mismo procedimiento y así sucesivamente hasta cubrir totalmente la construcción, un montón de tierra piconada en el techo garantizaba la impermeabilidad.

En algunos ejemplares de cabana encontramos dos modos constructivos claramente diferenciados, así las paredes posterior y delantera y las dos laterales hasta el inicio de la bóveda presentan una construcción más basta que la bóveda de notable factura. Esto se debía a que cuando el



payés se veía incapaz de construir él mismo la bóveda, levantaba las paredes laterales haciendo el molde de tierra para la bóveda y buscaba una persona especializada que la construyera, terminando él mismo la construcción añadiendo las paredes que cerraban la construcción.

En la parte interior trasera de alguna cabana, se construía un techo con vigas y cañizos, sobre los cañizos se colocaba paja que servía de alimento al animal de carga y de colchón al payés cuando pernoctaba en la cabana.

En algunas de las últimas cabanas que se levantaron ya en pleno siglo XX, la bóveda se construyó con baldosas, sustituyendo el molde de tierra por una cimbra de madera.

La cabana fue muy utilizada durante la pasada guerra civil, ya que ofrecía un seguro refugio contra los bombardeos y otros avatares de la guerra.

**Porcentajes de cada tipo de cabana**

|   |         |
|---|---------|
| Bóveda de cañón .....                   | 81'03 % |
| Bóveda apuntada .....                   | 7'63 %  |
| Bóveda rebajada o plana .....           | 1'50 %  |
| De falsa cúpula .....                   | 2'33 %  |
| Por eliminación de ángulos .....        | 2'09 %  |
| Cubierta de losas .....                 | 3'07 %  |
| Cubierta de arco y losas .....          | 0'12 %  |
| Cubierta de arco, jácenas y losas ..... | 0'12 %  |
| Cubierta con jácenas y losas .....      | 0'12 %  |
| Otros .....                             | 1'35 %  |

(Cabanes que por estar cerradas no hemos podido determinar su tipo de cubierta)

**Tamaño medio de cada tipo de construcción**

|  |                      |
|--|----------------------|
| Bóveda de cañón .....                    | 20'95 m <sup>2</sup> |
| Bóveda apuntada .....                    | 13'52 m <sup>2</sup> |
| Bóveda rebajada o plana .....            | 23'67 m <sup>2</sup> |
| De falsa cúpula .....                    | 7'16 m <sup>2</sup>  |
| Por eliminación de ángulos .....         | 8'66 m <sup>2</sup>  |
| Cubierta de losas .....                  | 7'90 m <sup>2</sup>  |
| Cubierta de arco y losas .....           | 7'69 m <sup>2</sup>  |
| Cubierta con arco, jácenas y losas ..... | 9'68 m <sup>2</sup>  |
| Cubierta con jácenas y losas .....       | 8'51 m <sup>2</sup>  |

**Cabana más grande de cada estilo**

|  |                                    |
|--|------------------------------------|
| Bóveda de cañón .....                    | 57'13 m <sup>2</sup> (Granyena)    |
| Bóveda apuntada .....                    | 43'43 m <sup>2</sup> (Juncosa)     |
| Bóveda rebajada o plana .....            | 52 m <sup>2</sup> (Juncosa-Cervià) |
| De falsa cúpula .....                    | 11'03 m <sup>2</sup> (El Vilosell) |
| Por eliminación de ángulos .....         | 12'78 m <sup>2</sup> (El Vilosell) |
| Cubierta de losas .....                  | 12'46 m <sup>2</sup> (L'Albi)      |
| Cubierta de arco y losas .....           | 7'69 m <sup>2</sup> (La Floresta)  |
| Cubierta con arco, jácenas y losas ..... | 9'68 m <sup>2</sup> (La Floresta)  |
| Cubierta con jácenas y losas .....       | 8'51 m <sup>2</sup> (Vinaixa)      |

También hemos trabajado en la parte de la comarca del Segria, limítrofe con la de Les Garrigues y de orografía similar por no decir idéntica.

En esta comarca en el término municipal de Aitona, encontramos un extraordinario ejemplar de cabana de volta, cubierto con una bóveda de cañón y conocida como "El mas del Llauradó". Esta cabana tiene una superficie interior de 200 m<sup>2</sup> y una altura hasta el techo de 5'60 m., el comedero de los animales tiene una longitud de 13 m.

La parte delantera de la cabana se ha dividido en dos plantas, mediante la instalación de un entramado de vigas que se apoyan en dos arcos que unen los dos late-





rales de la construcción. La planta alta en la que encontramos la chimenea y una ventana era el habitáculo del payés, quedando la planta inferior destinada a establo.

La cabana la encontramos encajonada dentro de un pequeño cerro, la tierra que cubre la construcción se replanó para transformarlo en una era, la paja resultante al trillar se introducía en su interior mediante una abertura en la parte central de la bóveda.

Este gigantesco ejemplar es el más grande de cuantos conocemos, siendo una auténtica obra de titanes.

### Situación de la puerta en los 2 estilos

#### predominantes:

|                         |        |
|-------------------------|--------|
| Bóveda de cañón         |        |
| Lateral derecho .....   | 47'2 % |
| Lateral izquierdo ..... | 35'2 % |
| En el centro .....      | 17'6 % |
| Bóveda apuntada         |        |
| Lateral derecho .....   | 37'5 % |
| Lateral izquierdo ..... | 21'9 % |
| En el centro .....      | 40'6 % |

### Situación del comedero en los 2 estilos

#### predominantes:

|                         |        |
|-------------------------|--------|
| Bóveda de cañón         |        |
| Lateral derecho .....   | 20'4 % |
| Lateral izquierdo ..... | 27'9 % |
| En el centro .....      | 51'7 % |
| Bóveda apuntada         |        |
| Lateral derecho .....   | 11'7 % |
| Lateral izquierdo ..... | 29'5 % |
| En el centro .....      | 58'8 % |

### Cabanes con el año de su construcción grabado en el dintel de la puerta:

*Año, N° de ejemplares, Población*

|      |   |  |
|------|---|--|
| 1738 | 1 | Les Borges Blanques                              |
| 1742 | 1 | Les Borges Blanques                              |
| 1796 | 2 | Els Omellons                                     |
| 1811 | 1 | Granyena   |
| 1812 | 1 | Arbeca   |
| 1814 | 1 | Els Torms  |
| 1817 | 1 | Les Borges Blanques                              |
| 1825 | 1 | El Vilosell                                      |
| 1826 | 1 | Les Borges Blanques                              |
| 1828 | 1 | L'Albagés  |
| 1830 | 1 | Juncosa  |
| 1831 | 2 | Les Borges Blanques-Arbeca                       |
| 1832 | 3 | Les Borges B.-Granyena-Juncosa                   |
| 1834 | 2 | Les Borges Blanques                              |
| 1835 | 3 | Les Borges Blanques-Juneda-Cervià                |
| 1837 | 1 | Cervià   |
| 1839 | 1 | Els Omellons                                     |
| 1840 | 2 | El Vilosell-Les Borges Blanques                  |
| 1842 | 2 | Cervià-Les Borges Blanques                       |
| 1843 | 2 | Les Borges Blanques-El Vilosell                  |
| 1844 | 1 | L'Albi   |
| 1846 | 4 | Les Borges Blanques (3)-El Vilosell              |
| 1847 | 2 | El Vilosell                                      |
| 1848 | 3 | Les Borges Blanques (2)-Cervià                   |
| 1849 | 1 | Granyena   |
| 1850 | 4 | Juncosa-Arbeca,Castellldans-El Volosell          |
| 1851 | 1 | Cervià   |
| 1852 | 1 | La Pobla de Cérvoles                             |
| 1853 | 3 | El Vilosell-Les Borges Blanques-Cervià           |
| 1854 | 2 | El Vilosell-Vinaixa                              |
| 1855 | 3 | Les Borges Blanques-Bovera-Cervià                |
| 1856 | 4 | Les Borges B. (2)-Castellldans-Juncosa           |
| 1857 | 2 | Arbeca-Les Borges Blanques                       |
| 1858 | 1 | Juneda   |
| 1859 | 1 | La Pobla de Cérvoles                             |
| 1860 | 2 | Juncosa-Cervià                                   |
| 1861 | 1 | Les Borges Blanques                              |
| 1862 | 5 | Les Borges B.-L'Albi-Juncosa-Els Omellons-Cervià |
| 1863 | 3 | L'Albi-Juncosa-Les Borges Blanques               |
| 1864 | 2 | Les Borges Blanques-Vinaixa                      |
| 1865 | 1 | L'Espluga Calba                                  |



*Año, N°de ejemplares, Población*

|      |   |   |
|------|---|---|
| 1868 | 4 | L'Albagés (2)-El Vilosell-Castelldans                         |
| 1869 | 3 | Arbeca-Castelldans-Juncosa                                    |
| 1870 | 3 | L'Albi-Arbeca-Granyena  |
| 1871 | 4 | Arbeca (2)-Vinaixa-Tarrés                                     |
| 1872 | 1 | El Vilosell   |
| 1873 | 1 | Les Borges Blanques   |
| 1875 | 1 | Les Borges Blanques   |
| 1876 | 2 | Les Borges Blanques-Castelldans                               |
| 1877 | 2 | Les Borges Blanques   |
| 1878 | 3 | Juncosa (2)-Els Omellons                                      |
| 1879 | 1 | Els Omellons  |
| 1880 | 1 | Juncosa   |
| 1881 | 4 | Juncosa-Arbeca-Els Omellons-La Pobla de Cérvoles              |
| 1882 | 1 | L'Albagés   |
| 1884 | 1 | El Vilosell   |
| 1886 | 1 | Granyena  |
| 1887 | 1 | L'Espluga Calba   |
| 1888 | 3 | El Vilosell-L'Albagés-L'Espluga Calba                         |
| 1889 | 3 | Cervià-El Vilosell-Les Borges B.                              |
| 1890 | 1 | Les Borges Blanques   |
| 1891 | 2 | Granyena-La Pobla de Cérvoles                                 |
| 1892 | 1 | Cervià  |
| 1893 | 6 | Cervià (2)-Juncosa-Els Omellons-Les Borges B.-L'Espluga Calba |
| 1894 | 1 | L'Espluga Calba   |
| 1896 | 1 | Arbeca  |
| 1899 | 1 | La Floresta   |
| 1900 | 1 | Bellaguardia  |
| 1901 | 2 | Vinaixa   |
| 1902 | 1 | Les Borges Blanques   |
| 1903 | 3 | L'albagés-L'Albi-El Vilosell                                  |
| 1905 | 3 | El Vilosell (2)-Cervià  |
| 1906 | 1 | Cervià  |
| 1907 | 2 | El Vilosell-Arbeca  |
| 1908 | 2 | El Vilosell-Vinaixa   |
| 1910 | 2 | L'Espluga Calba-La Floresta                                   |
| 1913 | 2 | El Vilosell-L'Espluga Calba                                   |
| 1914 | 3 | Cervià (2)-L'Albagés  |
| 1915 | 1 | L'Espluga Calba   |
| 1916 | 1 | El Vilosell   |
| 1917 | 2 | Arbeca-Castelldans  |
| 1918 | 1 | L'Espluga Calba   |
| 1919 | 1 | Arbeca  |
| 1920 | 1 | Les Borges Blanques   |

*Año, N°de ejemplares, Población*

|      |   |                         |
|------|---|-------------------------|
| 1925 | 1 | El Vilosell             |
| 1927 | 1 | El Vilosell             |
| 1928 | 2 | El Vilosell-Arbeca      |
| 1929 | 2 | El Vilosell             |
| 1930 | 1 | El Vilosell             |
| 1931 | 1 | Les Borges Blanques     |
| 1936 | 2 | Arbeca                  |
| 1941 | 1 | Cervià                  |
| 1945 | 1 | La Pobla de Cérvoles    |
| 1948 | 1 | Cervià                  |
| 1950 | 2 | L'Albagés-Arbeca        |
| 1958 | 2 | L'Albagés-Castelldans   |
| 1960 | 1 | L'Albagés               |
| 1963 | 2 | L'Albagés-Les Borges B. |
| 1964 | 1 | Vinaixa                 |

La población en la que hemos hallado más cabanes es Les Borges Blanques con 139 ejemplares y El Vilosell es el que cuenta con mayor densidad de estas construcciones, 4'58 ejemplares por Km<sup>2</sup>.

Alrededor de la cabana se solía plantar un pino, al resguardo del cual se comía y se hacía la siesta cuando el tiempo acompañaba.

Cerca de la cabana se construía el "aljub", un agujero excavado en la roca de planta rectangular, circular o cuadrada de 1 m. de profundidad y de 1'5 a 2 m. de ancho, donde se almacenaba el agua de la lluvia, llevada allí mediante unos surcos excavados en la roca circundante.

La piedra que se extraía del agujero, servía para cubrirlo con una construcción de piedra seca, predominando la falsa cúpula, aunque también encontramos algún ejemplar cubierto con bóveda de cañón, con losas o por eliminación de ángulos.

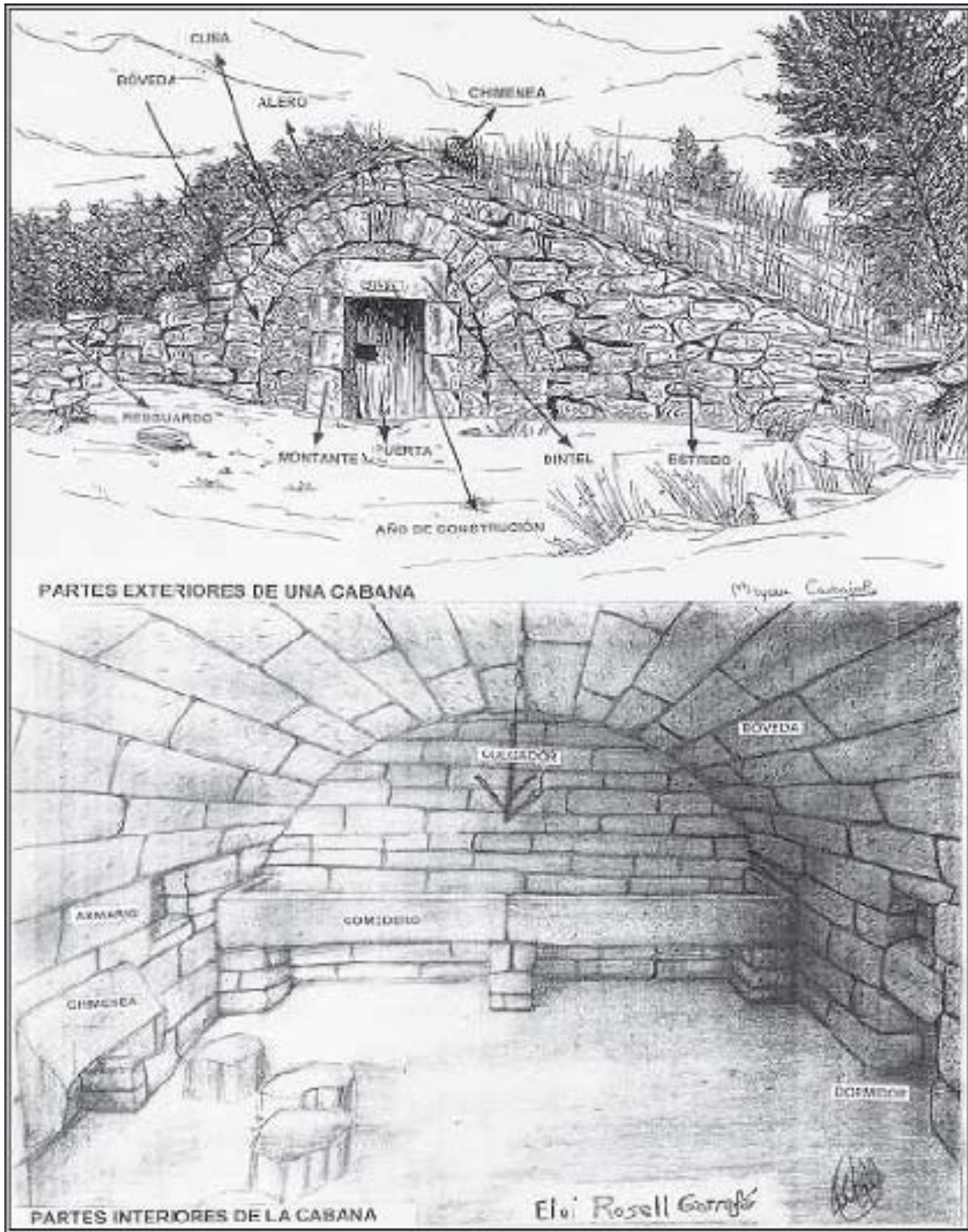



Vista del interior de una cabaña



Vista del interior de un dormitorio



Vista de un aljub

El aljub además de la puerta para acceder al agua del interior, tiene otros dos orificios más, uno por donde entraba el agua de la lluvia y en el que se colocaban unas aliagas a modo de filtro y otro por el que se evacuaba el agua sobrante cuando el depósito estaba lleno y rebosaba.

Delante de la puerta de entrada se colocaba una pica de piedra donde bebían los animales.

Para acceder al agua de su interior cuando esta bajaba de nivel, se tallaban unos escalones en la misma roca que permitían llegar al fondo, facilitando así también las tareas de limpieza del poso de tierra que dejaba el agua en descanso.

En algunos aljubs, en la parte central del fondo encontramos un pequeño orificio de un palmo y medio de ancho por 10 cm. de fondo donde se recogía el poso más fino, cuando se limpiaba el aljub, este poso se guardaba, dejándolo secar para utilizarlo como sustituto de los actuales polvos de talco en las irritaciones de la piel de los bebés y en las picaduras de insectos.

En el mes de diciembre de 1921 unas fuertes heladas causaron estragos en las plantaciones de olivos, muchos se tuvieron que cortar a ras de suelo, en los años siguientes una pertinaz sequía se cebó en la comarca terminando de arruinar su maltrecha economía.

Estos desastres marcaron el principio del fin de la construcción de cabanes, pasando a predominar en las nuevas construcciones rurales la cubierta de teja.

## CABANES MAS DESTACADAS DE CADA POBLACIÓN

### L'Albagés

En esta población destaca una cabana doble, es decir dos ejemplares adosados, cubiertos con bóveda de cañón, la superficie interior es de 21 y 18'6 m<sup>2</sup> respectivamente, las bóvedas presentan una magnífica construcción.



Antiguamente en esta cabana de propiedad municipal se refugiaba la gente sin recursos, en una los hombres y en la otra las mujeres.

En la partida de “Les Planes” sobre la pista que lleva a Cerviã encontramos un curioso ejemplar, cubierto con bóveda de caËón, la parte de la bóveda que podemos ver desde el exterior, presenta la particularidad de tener las piedras dispuestas de manera que a una corta le sigue otra alargada alternativamente, semejado los rayos del sol.

En la misma partida cerca de la anterior podemos ver otra cabana cubierta con bóveda de caËón, la parte de la bóveda que podemos ver desde el exterior tiene su inicio a media altura, dando la sensación de flotar entre las piedras de la fachada, en el dintel de la puerta se observa la fecha de su construcción (1868).

En la partida del “Aubac” sobre el río Set, encontramos una preciosa cabana de esmerada construcción, cubierta con bóveda de caËón, parece acabada de armar por su óptimo estado de conservación. En el dintel de la puerta podemos ver la fecha 1950.

Cerca del pueblo en la partida “Vall de Reig” a la derecha de la carretera que lleva al pueblo de Soleraç, localizamos una cabana cubierta con bóveda de caËón.

La pared que cierra la bóveda en su parte delantera está construida con piedras que parecen proceder de una construcción noble.

## L'Albi

En el termino municipal de esta población, en la partida del “Fondo de l'Agua-moll” tocando a la carretera N-240, encontramos una gran cabana, cubierta con bóveda de caËón de 54'35 m<sup>2</sup> de superficie habitable.

Al entrar en la cabana, a mano derecha vemos la chimenea, en la parte central del lateral derecho encontramos un camastro de paja enmarcado con losas planas colocadas lateralmente a modo de pequeña pared, enfrente del camastro podemos ver un armario integrado en la pared, después del camastro topamos con una pared que separa el habitáculo del payés del establo, en el centro de la pared una abertura sin puerta da paso al pesebre, donde podemos ver el comedero del animal de carga que ocupa toda la pared del fondo.

En la partida de les “Mixones” encontramos una cabana cubierta con losas, de 8'76 m<sup>2</sup> de superficie interior, seis grandes losas cubren la construcción que tiene la particularidad de tener las dos paredes laterales ligeramente inclinadas hacia el interior, consiguiendo que el espacio a cubrir sea menor facilitando así que las losas puedan abrazar las 2dosparedes laterales.

En la partida de “Les Carretes” podemos admirar un magnífico conjunto de cabana y aljub, la cabana esta cubierta con una bóveda rebajada o plana, a la izquierda de la cabana podemos ver un curioso aljub, cubierto con una enorme roca pla-



na, un surco que circunda la parte superior de la roca conduce el agua de la lluvia al interior del receptáculo.

En la parte del término municipal que linda con el de La Pobla de Cérvoles, encontramos un majestuoso ejemplar de cabana, cubierto con bóveda apuntada, la puerta la encontramos centrada en medio de la bóveda, enmarcada con montantes y coronada con un espléndido dintel, en la parte central del cual vemos grabada la fecha de construcción (1862).

En el estribo derecho destacan dos aberturas rectangulares que ejercían de contenedores para colmenas.

En la partida de “Els Plans” podemos admirar una grandiosa cabana, cubierta con bóveda de cañón, un entramado de vigas en el interior divide la cabana en dos plantas, una ventana abierta sobre la puerta de entrada permite una correcta iluminación diurna en el piso superior.

En la parte trasera de la construcción un agujero que se mantenía tapado, comunicaba el interior de la cabana con la era facilitando así el almacenaje de la paja en su interior en el momento de trillar.

En el dintel de la puerta observamos dos fechas (1870-1879).

### **Arbeca**

En la partida de “El Comu” de esta población encontramos una cabana cubierta con bóveda de cañón, restaurada al gusto actual, en la fachada podemos ver una

barbacoa de reciente construcción, integrada en el estribo izquierdo del que se ha extraído parte de sus piedras para ganar así espacio.

En el lateral exterior izquierdo podemos ver varios comederos de piedra, cada uno construido con una sola y enorme piedra, reconvertidos en bancos donde poder sentarse, en la esquina trasera del mismo lateral destaca una fuente de nueva construcción.

En la partida de “Les Teixeres” localizamos una gran cabana cubierta con bóveda de cañón, de 35’88 m<sup>2</sup> de superficie interior, la puerta desplazada al lateral derecho la encontramos enmarcada por dos enormes montantes, uno a cada lateral coronados por un dintel también de piedra, protegido por un arco de descarga que desvía la presión de las piedras de la fachada hacia los laterales de la puerta.

En la partida “Roquillonc” encontramos otra gran cabana cubierta con bóveda de cañón de 32’4 m<sup>2</sup> de superficie interior, la puerta también desplazada hacia el lateral derecho, la vemos enmarcada con enormes montantes coronados por un dintel de piedra de grandes dimensiones, la fachada de la construcción destaca por las diferentes tonalidades amarillentas, blancas y negras de las piedras que la conforman, lo que le confiere una estética muy particular.

En la partida “Pla d’Arbeca” podemos ver una original cabana cubierta con bó-



veda de cañón, con la particularidad que la mitad trasera de la bóveda esta construida de piedra y la mitad delantera con baldosas, la superficie interior es de 19'52 m<sup>2</sup>.

En la partida "Coma Sirera" localizamos una cabana cubierta con bóveda de cañón, construida con baldosas, siendo los estribos de piedra.

### **Bellaguardia**

En esta localidad encontramos en la partida "Coll del Grau" una cabana de 16'58 m<sup>2</sup> de superficie interior, cubierta con una bóveda de cañón, la puerta enmarcada con un arco de piedra mide 1'48 m. de altura, obligándonos a entrar agachados.

### **Les Borges Blanques**

En la partida "Racó del moro" de esta localidad podemos admirar una enorme cabana de 42'68 m<sup>2</sup> de superficie interior, cubierta con una bóveda de cañón, recientemente ha sido restaurada, el suelo del interior se ha recubierto con grandes losas planas.

En la fachada podemos ver dos aleros uno que protege toda la construcción y otro más pequeño situado en un nivel más bajo, que cubre exclusivamente la parte exterior de la bóveda.

En la misma partida contemplamos llenos de admiración una cabana enteramente colonizada de lirios florecidos que se

extendían también por los alrededores, el color verde azulado de los lirios combinado con el morado de sus flores y el verdor de la hierba proporcionaba a la cabana una explosión de color que regalaba la vista.

Estos lirios originalmente se habían plantado en la tierra que cubría la construcción, el abandono sufrido por el edificio había favorecido su expansión por sus alrededores. Esta dejadez había provocado que la bóveda de cañón que la cubre se hallara parcialmente hundida.

En la partida "Pla de Falliver" podemos ver una cabana cubierta con una bóveda de cañón de 23'57 m<sup>2</sup> de superficie habitable, en el interior de la construcción una pared separa el habitáculo del payés del establo.

En el pesebre encontramos la entrada a un pequeño túnel que se alargaba unos metros hacia el exterior de la cabana, proporcionándole una salida de emergencia, en la parte exterior de la construcción este túnel se ha hundido dejando ver así todo su recorrido.

En la partida "Aiguamolls" encontramos una curiosa cabana cubierta con bóveda de cañón construida a continuación de una pequeña cueva que pasó así a integrar su parte posterior utilizándose como establo para los animales, quedando la bóveda como habitáculo del payés, en los montantes de la puerta se observa unos grabados que parecen ser figuras estilizadas de mujer.



En la partida “Llenyes del Mardino” localizamos una cabana cubierta con bóveda de cañón, con la particularidad de tener un horno de pan integrado en el estribo derecho.

#### **Bovera**

En esta localidad destaca una cabana de dos plantas cubierta con una bóveda de cañón de 4'65 m. de altura, siendo de 22'44 m<sup>2</sup> la superficie interior de cada planta.

En la planta baja una pared divide la cabana en dos partes, la posterior destinada a establo, ocupando el comedero toda la pared del fondo y en la anterior se guardaban las herramientas de labranza.

Por la pared divisoria suben las escaleras de piedra hacia el piso superior donde encontramos la chimenea y una ventana en la parte delantera. En el dintel de la puerta podemos observar el año de construcción (1855).

#### **Castelldans**

En la partida de esta población llamada “Mas d'en Tost” encontramos una cabana cubierta con bóveda de cañón, en su interior y adosado a la pared del fondo podemos ver un horno de pan, un enjambre de abejas que habían hecho de la cabana su hábitat nos impidió medir la construcción.

En la partida “Grámenals” destaca una preciosa cabana cubierta con bóveda de cañón y bastida con piedras de diferentes

tonalidades que le confieren una estética muy agradable a la vista.

En la partida “Vall de Melons” podemos admirar un curioso ejemplar de cabana doble es decir dos ejemplares adosados, cubiertos el uno con bóveda de cañón y el otro con bóveda apuntada.

En la partida del “Pla de les Moles” encontramos una cabana cubierta con bóveda de cañón en la que las enormes piedras que la forman nos dan idea de su rica construcción, la parte posterior de la cabana se prolonga sin paredes hacia el interior del cerro en el que se apoya la construcción.

#### **Cervià**

En esta población en la partida “Marquesos” localizamos una enorme cabana cubierta con una bóveda rebajada, su interior mide 13'39 metros de largo por 3'95 metros de ancho, dando una superficie de 52'89 m<sup>2</sup>. lo que la convierte juntamente con un ejemplar del pueblo de Juncosa en las más grandes de la comarca dentro del estilo de bóveda rebajada.

La tierra que cubre la cabana se reanó convirtiéndola en una era, al trillar se introducía la paja al interior de la construcción mediante un orificio circular dejado expresamente para este menester en el centro de la bóveda, esta abertura facilitó también la extracción de la tierra del molde y su colocación en el techo.





En la misma partida podemos ver otra magnífica cabana cubierta con una bóveda de cañón de espléndida construcción. La puerta la hallamos desplazada hacia el lateral izquierdo, enmarcada con montantes y coronada por un dintel en el que encontramos grabado el año de construcción (1948).

En esta cabana podemos observar el contraste entre las piedras inmaculadamente limpias de la pared que cierra la bóveda en su parte delantera protegidas por el alero en contrapartida a las que forman los estribos ennegrecidas por el agua de la lluvia al carecer de esta protección

Una pared se apoya en el estribo izquierdo formando un ángulo recto con este, que a modo de paraviento daba resguardo al payés cuando el tiempo permitía comer en el exterior de la cabana.

En la partida “Vallseca” localizamos una cabana cubierta con bóveda de cañón, recientemente restaurada habiéndose remozado las juntas de las piedras de la fachada con cemento. En el dintel de la puerta vemos grabado el año de construcción (1893). Al final del estribo derecho hallamos una cisterna que recoge el agua de la lluvia que cae sobre el techo de la cabana.

En la partida de “Les Planes” destaca una curiosa cabana cubierta con bóveda de cañón, esta cabana esta formada por dos ejemplares diferentes contruidos uno a continuación del otro pudiéndose apreciar en el centro de la bóveda el punto que

marca la separación entre las dos construcciones convertidas en una sola cabana que mide 8'35 metros de largo por 3'24 metros de ancho dando una superficie interior de 27'05 m<sup>2</sup>.

Al entrar en la cabana a mano derecha encontramos la chimenea, a su izquierda un banco para sentarse y una mesa ambos de piedra que se apoyan en una pequeña pared que da protección a un camastro de paja que vemos instalado tras la pared, a continuación del camastro esta instalado el comedero del animal de carga ocupando la parte final de este lateral

En la pared de enfrente podemos ver dos dormitorios uno al lado del otro.

Cerca de la cabana localizamos un aljub cubierto en falsa cúpula, construido sobre una gran roca en la que se han excavado unos surcos que conducen el agua de la lluvia al interior de la construcción.

En la partida de “Les Beses” encontramos una cabana cubierta con bóveda de cañón con las piedras de la parte delantera de la bóveda caídas, habiéndose retirado la pared que la cierra un metro hacia el interior para así aprovechar la parte de la construcción que se halla en buen estado. En el dintel de la puerta vemos grabado el año 1941.

### **El Cogul**

En esta población famosa por sus pinturas rupestres destaca una pequeña cabana cubierta con una falsa cúpula de 7'48



m<sup>2</sup> de superficie interior, rodeada de olivos esta un poco fuera de lugar ya que este tipo de construcción se estila más en las plantaciones de viña.

Cerca de la pista que lleva al vecino pueblo de Alcanó, vemos la cabana más grande que hemos encontrado en este pueblo, cubierta con una bóveda de cañón, la superficie interior es de 28'3 m<sup>2</sup>, la puerta se encuentra desplazada al lateral izquierdo, la fachada está muy deteriorada, en el interior vemos el comedero del animal de carga ocupando toda la pared del fondo de la construcción

### **L'Espluga Calba**

En la partida "Vallades" de este término municipal, encontramos una cabana a la que se le ha remozado las juntas de las piedras con cemento, las piedras de la fachada tapan la parte exterior de la bóveda impidiendo ver su tipo de cubierta.

La puerta desplazada hacia el lateral izquierdo la encontramos enmarcada por enormes montantes, uno a cada lateral coronados por un gran dintel también de piedra. En la parte central del derecho, en la parte lindante con la puerta y coincidiendo con la cerradura de esta, se pueden ver claras señales de que se ha forzado la puerta dañando el montante.

Entrando al interior a mano derecha vemos la chimenea, también restaurada y en la parte posterior del lateral izquierdo encontramos el comedero del animal de

carga, construido en un solo bloque de piedra, la superficie interior es de 13'71 m<sup>2</sup>.

En la misma partida localizamos una cabana con la fachada triangular que oculta una bóveda de cañón.

Entrando en su interior de 17'09 m<sup>2</sup>, encontramos a mano derecha la chimenea totalmente integrada en la bóveda, en la pared del fondo vemos el comedero ocupando su mitad izquierda.

En la partida "Catalanes" podemos admirar una preciosa cabana cubierta con bóveda de cañón.

La parte de la bóveda visible desde el exterior tiene su inicio a un metro del suelo, aparentando sus piedras flotar entre las de la fachada, la puerta desplazada al lateral derecho se encuentra enmarcada con enormes montantes coronados por un impresionante dintel de piedra de formas redondeadas.

En la misma partida encontramos otra cabana con la bóveda tapada es decir, la fachada oculta el tipo de cubierta de la construcción, la puerta la vemos enmarcada con grandes montantes y dintel en la parte derecha del cual vemos grabado el año de su construcción (1894).

Entrando en la cabana a mano derecha encontramos la chimenea, en la parte central y desplazada hacia el lateral derecho vemos una gran losa recostada sobre una piedra de forma cúbica a modo de mesa, en las paredes laterales flanqueando la mesa están ubicados varios armarios in-



tegrados en las paredes. En la pared del fondo podemos ver el comedero ocupando su mitad derecha. La superficie interior es de 23'63 m<sup>2</sup>.

En la partida "Portella" localizamos una curiosa cabana construida toda ella con piedras de similar tamaño. La puerta totalmente desplazada al lateral izquierdo la vemos sin montantes pero con un gran dintel de piedra que contrasta ante la uniformidad del resto de la construcción, sobre el dintel vemos dos losas planas colocadas de canto apoyándose una con la otra en su parte superior rozando las piedras que forman la bóveda por lo cual queda descartada la función de arco de descarga ejerciendo como simple ventana.

En el interior de 25'48 m<sup>2</sup> podemos ver a mano derecha la chimenea y ocupando toda la pared del fondo el comedero, construido con piedras del mismo tamaño que encontramos en el resto de la construcción.

### La Floresta

Población famosa por sus canteras y sus artesanos de la piedra que dejaron su impronta en la construcción de magníficas cabanes.

Entre ellas destaca un ejemplar construido cerca de la estación del ferrocarril. Esta cabana consta de tres tramos cada uno de los cuales esta cubierto con un estilo diferente.

Así la parte delantera esta cubierta con magníficos arcos y grandes losas. Este tramo sería por si sólo la cabana con este tipo

de cubierta más grande de la comarca, pero al tratarse de un ejemplar tan especial no lo hemos incluido en ningún estilo en particular, en su parte trasera una puerta da paso al segundo tramo cubierto por eliminación de ángulos, pudiendo ver a continuación el tercer tramo cubierto con losas.

Su esmerada construcción la convierte en la catedral de estas construcciones en la comarca, se utilizó como edificio de apoyo en la explotación de una cantera.

En la partida "Racó del Boixos" destaca un pequeño ejemplar de 9'68 m<sup>2</sup> de superficie interior, cubierto con arco, jácenas y losas.

En la parte central de su planta prácticamente cuadrada se levanta un arco rebajado, reforzado con estribos en la parte exterior de la construcción, de este arco parten dos jácenas de piedra que descansan sobre la pared delantera, las jácenas sostienen las losas, la parte trasera esta cubierta exclusivamente con losas que saliendo del arco central buscan la pared posterior de la construcción.

El comedero del animal de carga ocupa la mitad posterior del lateral izquierdo.

En la misma partida encontramos otro ejemplar de 7'69 m<sup>2</sup> de superficie interior cubierto con arco y losas.

En la partida de "Les Guixeres" localizamos dos cabanes construidas a pocos metros la una de la otra, cubiertas con bóveda de cañón, construidas en diferente época, la más antigua presenta una cons-



trucción muy rústica siendo su estado de conservación muy precario.

La cabana más moderna presenta una impecable construcción en el dintel de la puerta vemos el año de su construcción (1899). Las piedras de la bóveda están muy bien picadas, en la pared del fondo de su interior podemos ver el comedero construido con enormes piedras muy bien trabajadas.

### **Fullea**

En esta localidad encontramos una cabana cubierta con bóveda de cañón de 21'78 m<sup>2</sup> de superficie interior, la construcción se apoya en su parte trasera en una gran roca que cierra la bóveda, habiéndose practicado también en ella el comedero del animal de carga. Su propietario Antoni Prats nos cuenta que su familia pagó 18 duros por su construcción.

En la partida "Argelaga" podemos ver un pequeño ejemplar de 15'21 m<sup>2</sup> de superficie interior, cubierto con una bóveda de cañón, la construcción se halla encajonada dentro de un pequeño cerro que hace innecesarios los estribos de refuerzo.

La bóveda se cerró sólo en la parte trasera quedando descubierta en la parte delantera.

### **La Granadella**

En la partida "Boberoles" de esta población destaca una gran cabana levantada a los cuatro vientos y cubierta con una

bóveda de cañón, La puerta con montantes y un enorme dintel de piedra muy trabajado la encontramos desplazada al lateral derecho, en la parte central superior de la fachada podemos ver una ventana.

Al entrar en su interior de 36'61 m<sup>2</sup> encontramos a mano izquierda la chimenea integrada en la pared que cierra la bóveda, encima de la chimenea a unos dos metros y medio de altura vemos la ventana, la altura de la bóveda es de 3'30 metros.

En la partida "Coll de Mutes" localizamos otra gran cabana, cubierta con una bóveda de cañón de 30'57 m<sup>2</sup> de superficie interior. La puerta la encontramos completamente desplazada al lateral derecho, enmarcada con montantes y dintel, en el centro superior de la fachada encontramos una pequeña abertura rectangular que permite la entrada de luz al interior, la parte de la bóveda que vemos desde el exterior esta construida con grandes piedras combinadas con otras de menor tamaño.

Al entrar en su interior vemos la chimenea en el ángulo formado por el lateral izquierdo y la pared que cierra la bóveda, en la parte central una pared separa la estancia del payés del pesebre, en el establo encontramos el comedero ocupando toda la pared del fondo.

Cerca de la cabaña podemos ver el correspondiente aljub.



### **Cranyena de les Garrigues**

En esta población localizamos la cabana cubierta con bóveda de cañón más grande de la comarca, la podemos ver en la partida “La Vall” su superficie interior es de 57’13 m<sup>2</sup> y la altura de la bóveda es de 3’62 metros. En la cabana encontramos dos puertas, una centrada en medio de la fachada y la otra en la parte central del lateral izquierdo.

En la pared que cierra la construcción en su parte trasera observamos una ventana desplazada a la parte superior izquierda.

Esta construcción tuvo como última utilización guardar corderos, restando abandonada desde entonces.

En la misma partida podemos ver una curiosa cabana construida sobre la cavidad que se practicó al extraer la piedra para su construcción, esta cavidad mide 2’70 metros de anchura por 2’05 metros de altura, se cubrió con una bóveda de cañón consiguiendo así una recia construcción.

En la partida de “La Senia” encontramos una curiosa cabana con aspecto de masía ya que se le ha construido encima una estancia cubierta con teja.

Una gran puerta da paso al interior de 31’75 m<sup>2</sup> dividido en dos partes por una pared primorosamente construida, el lateral izquierdo de esta pared está ocupado por el comedero y a su lado desplazada al lateral derecho vemos la puerta que da paso a la estancia posterior donde se guardaba la paja.

En la partida “Colebros” destaca un imponente aljub, donde a una planta cuadrada de un metro de altura le sigue una cubierta en falsa cúpula en forma de cono aplastado consiguiendo formar un conjunto de gran belleza.

### **Juncosa**

Esta población en que la leyenda cuenta que Dios clavó la punta del compás cuando quiso crear la tierra redonda, convirtiéndola así en el centro del mundo, recordándonos esta leyenda un monumento levantado en dicho lugar.

En este término municipal encontramos la cabana más grande de bóveda apuntada de la comarca y también la mayor de bóveda plana.

En la partida “Vall de Reig” destaca un magnífico ejemplar cubierto con bóveda apuntada asimétrica, es decir, el punto central de la bóveda se halla desplazado hacia el lateral izquierdo, los 43’43 m<sup>2</sup> de superficie interior la convierten en la cabana de bóveda apuntada más grande de la comarca.

La construcción se apoya en su parte trasera en una gran roca que cierra la bóveda, en la parte exterior de esta roca se han excavado unos surcos bordeando la cabana desviando el agua de la lluvia hacia los laterales evitando así que pueda filtrarse hacia el interior de la construcción.

Contemplar la grandeza de su bóveda y la acuarela que forma las diferentes tonalidades de sus piedras, impresiona.



En la partida “Auriol” encontramos una gran cabana cubierta con bóveda rebajada de 52’23 m<sup>2</sup> de superficie interior está junto con otro ejemplar de las mismas dimensiones localizado en la población de Cervià, son las cabanes más grandes de este estilo de la comarca.

En la partida “Reboll” podemos admirar 2 cabanes adosadas de esmerada construcción, cubiertas con bóveda de cañón, en la más grande de 37’27 m<sup>2</sup> de superficie interior se guardaban los aperos de labranza, también se utilizó como corral en el que se guardaban corderos, la parte delantera de la bóveda la encontramos desguarnecida de pared que la cierre.

La otra cabana de 33’10 m<sup>2</sup> de superficie se utilizaba como vivienda, la puerta la encontramos desplazada hacia el lateral izquierdo, en su dintel vemos el año de construcción (1832), a la derecha de la puerta, a media altura encontramos una pequeña ventana rectangular que ilumina el espacio ocupado por la chimenea.

En su interior en la parte central izquierda encontramos una puerta tapiada que comunicaba las dos construcciones, el tramo final de este lateral está ocupado por el comedero y sobre él vemos los restos de un entramado de vigas que sostenían unos cañizos con paja donde dormía el payés cuando pernoctaba en la cabana.

En la partida de la “Burguera” podemos ver un precioso ejemplar construido a los cuatro vientos y cubierto con una

bóveda apuntada, la cabana se construyó encima de la oquedad que se practicó al extraer la piedra para construirla.

En la parte central derecha de su interior vemos el comedero formando parte del dado original de piedra, en la parte central de la pared del fondo, a media altura encontramos una ventana. La superficie interior de esta construcción es de 18’81 m<sup>2</sup>.

En la partida “Coves d’en Pau” encontramos un magnífico ejemplar cubierto con bóveda de cañón, destacando la magnífica estética que le dan sus estilizados estribos, las grandes piedras que forman su bóveda, el enorme dintel que corona la puerta, adornado todo ello por lirios plantados en la tierra que la cubre en su parte superior.

En la parte central derecha de su interior podemos ver la entrada al dormitorio y a continuación el comedero del animal de carga. En el ángulo formado por el lateral izquierdo y la pared que cierra la bóveda en su parte delantera encontramos la chimenea.

### **Juneda**

En este término municipal, en la partida “Racó Baldric” destaca un gran ejemplar de magnífica construcción, cubierto con una bóveda de cañón.

La puerta la encontramos centrada al centro de la fachada enmarcada con montantes y coronada por un dintel de piedra en el que vemos el año de su construcción (1858).



En su interior y ocupando la mitad trasera del lateral izquierdo podemos ver el comedero construido con grandes piedras muy bien trabajadas.

### **Els Omellons**

En la partida “Molí d’en Feliu” de esta población, localizamos un ejemplar del cual destaca la magnífica estética de su fachada, formada por unos esbeltos estribos, una perfecta bóveda, la gran puerta coronada por un impresionante dintel y protegiendo este magnífico conjunto un alero de losas planas. Esta cabana tiene una superficie interior de 24’59 m<sup>2</sup>.

En la partida “Comes Amples” encontramos una curiosa cabana cubierta con bóveda de cañón de 21’43 m<sup>2</sup> de superficie interior.

La puerta la podemos ver totalmente desplazada al lateral derecho, enmarcada por dos enormes y bien tallados montantes, uno de los cuales ha sido redondeado adaptándose a la bóveda, lo mismo ocurre con el dintel en la parte en que se apoya a la bóveda.

En la partida “Combarras” podemos admirar una original construcción formada por una enorme roca muy plana a la que se ha vaciado la tierra de su parte inferior, cerrando la cavidad resultante con dos paredes formando un ángulo recto.

Delante de la cueva una construcción en falsa cúpula nos indica el emplazamiento del aljub, un bello conjunto que nos llena de admiración.

### **La Pobla de Cérvoles**

En esta población en la partida “Castell” encontramos una original cabana, cubierta con bóveda de cañón y de construcción muy rústica a excepción de la puerta en la que encontramos unos magníficos montantes en los que se ven rastros de escritura latina, coronados éstos por un primoroso dintel, estas espléndidas piedras seguramente fueron aprovechadas de las ruinas de un castillo los restos del cual aún pueden verse no lejos de la cabana.

En la partida “Racó Gran” localizamos un curioso ejemplar híbrido de cueva y cabana es decir, se aprovechó el espacio entre dos grandes rocas para cubrirlo con una media bóveda, dando el conjunto una superficie interior de 23’20 m<sup>2</sup>.

La puerta la encontramos enmarcada con montantes y dintel, al traspasarla a mano izquierda vemos la chimenea excavada en la roca y ocupando la parte final del mismo lateral el comedero también integrado en la roca, sobre el comedero un entramado de vigas permitía guardar la paja y al mismo tiempo dormir en ella cuando se pernoctaba en la cabana.

En la partida “Pla de la Torre” destaca un bello ejemplar cubierto con bóveda de cañón y de estética muy agradable a la vista. La bóveda esta construida con grandes piedras, la puerta sin montantes la encontramos coronada por un enorme dintel de piedra.

En su interior de 12’92 m<sup>2</sup> encontramos en el lateral izquierdo la chimenea y



el comedero y en el derecho varios armarios integrados en la pared.

### **Puiggròs**

Aquí encontramos una curiosa cabana construida con pequeñas piedras que afloraban en la tierra de cultivo, de construcción muy rústica, está cubierta con una bóveda rebajada, en su interior de 11'50 m<sup>2</sup> vemos los restos del comedero que estaba emplazado en el lateral izquierdo.

### **El Soleràs**

En la partida "Monvellet" de esta localidad podemos ver una enorme cabana cubierta con bóveda de cañón, en su parte exterior una pared cierra la mitad izquierda de la bóveda, en el centro de esta pared vemos una larga aspillera que carece de sentido al estar la otra mitad de la bóveda sin cerrar, la superficie interior de esta construcción es de 54'39 m<sup>2</sup>.

En la partida "Vall del Matissar" destaca un enorme aljub de planta rectangular cubierto con una bóveda de cañón.

Otro aljub digno de ser destacado lo encontramos en la partida "Mas dels Noguers", cubierto por eliminación de ángulos, es obra de un auténtico maestro.

### **Tarrés**

En esta población podemos admirar una magnífica cabana de esmerada construcción cubierta con una bóveda apuntada.

En esta vistosa cabana podemos ver la puerta enmarcada con unos montantes bien trabajados coronados por un dintel de piedra. El interior nos ofrece una perfecta bóveda apuntada, los restos de la chimenea nos dicen que cuando estaba en buen estado no hubiera desmerecido en un edificio noble, la pared del fondo está ocupada por el comedero construido con enormes piedras muy bien picadas.

### **Els Torms**

Cerca de este pueblo encontramos dos cabanas adosadas de esmerada construcción, cubiertas con bóveda de cañón, la parte izquierda de esta construcción estaba destinada al payés ejerciendo la otra de establo, una ventana comunica las dos estancias.

La reducida superficie interior 11'63 y 9'42 m<sup>2</sup> respectivamente no concuerda con la gran altura de la bóveda 3'20 metros.

En la partida "Vall Cansada" podemos ver una cabana cubierta con bóveda apuntada de rústica construcción, la enorme puerta formada por un arco la encontramos totalmente desplazada al lateral derecho.

Esta cabana se construyó sobre el espacio resultante al extraer la piedra para construirla. En su interior de 20'44 m<sup>2</sup> no encontramos chimenea ni comedero.

En la partida "Ginebral" destaca una original construcción formada por una enorme roca desprendida de un montículo





próximo, habiéndose ahuecado su interior formando dos dependencias independientes, cerrándose estos espacios con paredes de piedra, utilizándose uno como almacén donde se guardaba el carro y demás aperos de labranza, sirviendo de habitáculo al payés el otro. En la parte exterior trasera encontramos una cisterna que recoge el agua de la lluvia que cae sobre dicha roca.

### **El Vilosell**

En este término municipal encontramos cabanes con seis tipos diferentes de cubierta,

Cerca de la carretera que lleva a la vecina población de L'Albi, encontramos el mayor ejemplar cubierto con falsa cúpula de la comarca.

Esta construcción tiene una altura interior de 4'35 metros, antiguamente estaba dividida en dos plantas mediante un techo con vigas. La superficie interior es de 11'03 m<sup>2</sup>.

En la partida "Del Pino" destaca una pequeña cabana de estética muy agradable, cubierta con una bóveda apuntada. En la fachada resalta la inmaculada limpieza de las piedras protegidas por el alero en contraste con las ennegrecidas por la oxidación producida por el agua de la lluvia en las piedras que carecen de esta protección.

La puerta la encontramos centrada en medio de la fachada, enmarcada con montantes y un magnífico dintel redondeado,

en el centro del cual vemos el año de construcción (1868). En los montantes de la parte derecha de la puerta se puede leer "En esta cabaña nos salvamos de la terrible guerra la familia..." el texto que sigue fue borrado.

En este término municipal encontramos una magnífica cabana de la que ignoramos el nombre de la partida en que se encuentra, pertenece a "Cal Marxant", está cubierta por eliminación de ángulos.

En la fachada redondeada encontramos la puerta protegida por un alero, delante de la puerta en su parte izquierda se levanta una pared de un metro de altura a modo de resguardo.

En su interior de 10'71 m<sup>2</sup> encontramos la chimenea y un armario, ambos integrados en la pared y un pequeño comedero para el animal de carga.

En la partida "Cova Garratxo" destaca un espléndido ejemplar también cubierto por eliminación de ángulos.

La fachada está protegida por un alero bajo el cual encontramos la puerta, enmarcada con montantes y dintel de piedra en el que vemos el año de construcción (1929).

En la parte derecha de la cabana podemos ver un resguardo de piedra de unos dos metros de altura formando un semicírculo con las paredes de la cabana, estando su parte interior bordeada por un banco de piedra en la parte central de este espacio se encendía el fuego.



### Vinaixa

En la partida "Sebines" de esta localidad localizamos una cabana de esmerada construcción cubierta con una bóveda de cañón.

La parte exterior no destaca en ningún sentido, en el dintel de la puerta encontramos el año de construcción (1871).

Al traspasar el portal quedamos admirados por la perfección de su bóveda, la pared del fondo la ocupa el comedero construido con dos enormes piedras bien talladas. La superficie de esta estancia es de 17'20 m<sup>2</sup>, en el lateral derecho encontramos una puerta que da paso a una habitación lateral de 7'11 m<sup>2</sup>, cubierta con una bóveda de cañón primorosamente construida, la altura de esta bóveda es un poco inferior a la de la otra estancia.

Con la introducción del tractor en la agricultura la cabana perdió su utilidad, quedando muchas de ellas arrinconadas en las fincas donde el paso del tiempo va desgarrando sus piedras hasta hundirlas.

La dejadez y abandono está privando a la comarca de este tesoro arquitectónico, su futuro pasa por una posible reconversión como atractivo para el pujante turismo rural.

En el año 1991, el pionero en el estudio de estas construcciones en nuestra comarca, Félix Martín Vilaseca, publicó un magnífico trabajo, en el ya nos advierte de su creciente deterioro, indicando la conveniencia de efectuar un inventario que

diera una visión global de este patrimonio.

Recogimos su propuesta, diseñando una ficha que incluyera fotografías de la construcción y las pertinentes medidas interiores y exteriores. Contando con la colaboración entusiasta del Consell Comarcal de les Garrigues y del C.I.R.I.T. nos pusimos en contacto con todos los ayuntamientos de la comarca solicitando su colaboración.

Así, acompañados por un guía de cada localidad que conociera bien su término municipal, iniciamos el inventario de estas construcciones recogiendo también los ejemplares más destacados de aljubs y cuevas cerradas con paredes de piedra.

En este momento, después de recorrer toda la comarca, disfrutando de sus encantos, el inventario lleva registradas más de mil construcciones, habiéndose depositado las fichas de este trabajo en la sede del Consell Comarcal.

El inventario no está cerrado ya que continúan apareciendo construcciones que al estar tan integradas a su entorno, en su momento nos pasaron por alto.

En su realización se han efectuado más de 5.000 fotografías y unas 2.000 diapositivas. Algunos de los ejemplares inventariados ya no existen al haberse hundido la construcción, quedando de ellos solamente el material gráfico recogido.

Es necesaria una urgente concienciación de la sociedad para recuperar en lo



posible estas construcciones, fruto del trabajo de nuestros antepasados que nos legaron este rico patrimonio para que nosotros también pudiéramos disfrutarlo.

### BIBLIOGRAFÍA

- Joan Rubio i Bellver. *Construccions de pedra sec en sec.*
- Félix Martín i Vilaseca. *Les construccions de pedra seca a la comarca de Les Garrigues.*
- Josep Soler i Bonet. *Les construccions de pedra seca a la comarca del Bages.*
- Jaime Sastre Moll. *Las barracas menorquinas.*
- Eloi Bergadá i Murià. *Antigues cabanes de pedra i altres construccions de pedra col.locada en sec.*
- A.Ambrosi, E.Degano,  
C.A. Zacaria. *Architettura in pietra a secco.*
- Giancarlo Cataldi. *Attualità del primitivo e del tradizionale in architettura.*
- Edward Allen. *Stone shelters.*
- Joan Bassegoda Nonell. *Las barracas de viña.*
- Giorgos Petrakis. *Mitata de la meseta de Nida, Creta.*
- Vicent Loscos i Solé. *La petita arquitectura de l'entorn.*
- August Bernat i Constanti. *La cultura de la pedra seca, construccions del terme de Bràfim.*
- Millan Martínez Larriba. *Les barraques de pedra seca a Vilarrodona.*
- Josep Gironés Descarrega. *L'art de la pedra en sec a les comarques de Tarragona*
- August Bernat i Constantí. *Les barraques de pedra seca a la conca mitja del Gaià*

# BALEARES



# LAS “BARRAQUES”, CONSTRUCCIONES RURALES EN EL TÉRMINO MUNICIPAL DE LLUCMAJOR (MALLORCA). UNA VISIÓN GENERAL

Celso CALVIÑO ANDREU, Joan CLAR MONSERRAT

## INTRODUCCIÓN

El presente trabajo está centrado en el estudio de las construcciones de piedra en seco conocidas con el nombre de “*barraques*” (barracas) que se encuentran esparcidas por muchos lugares de la isla de Mallorca, aunque de forma abundante las encontramos por casi todo el término municipal de Lluçmajor. Durante décadas y siglos, estas edificaciones fueron la principal muestra arquitectónica que se podía observar por todo el territorio rural insular. Formaban parte del paisaje y con su mimetismo, lejos de desfigurarlo, lo embellecían; eran tiempos en que la naturaleza y la persona caminaban a la par sin perjudicar el medio en que vivían y el ambiente que a su vez creaban.

Desde el punto de vista geográfico podemos dividir la isla de Mallorca en tres grandes zonas: la sierra de Tramuntana, las sierras de Llevant y entre ellas el extenso Pla. Las altitudes mayores se localizan en Tramuntana, lugar donde antaño se reco-

gía la nieve para usos alimentarios y de conservación; en este paraje también existen grandes extensiones de bosques de encinas, que con su madera antiguamente se elaboraba el carbón. En esta zona como en muchas otras de Mallorca encontramos diferentes “*barraques*” que servían a sus moradores para resguardarse y pasar cortas o largas temporadas según el trabajo que practicaban. Pero no son las “*barraques*” de este emblemático y bello lugar de Mallorca las que vamos a describir, sino las que se localizan en el extremo opuesto, en la parte sur de la isla, ya que es una zona que por sus características físico-naturales, históricas, sociales y económicas es donde son más numerosas. Es conveniente señalar que en todos los libros e investigaciones se asociaba la producción de carbón y los habitáculos “*barraques*” que empleaban los carboneros, así como “*ses sitges*” (carboneras) como un fenómeno típico de la Serra de Tramuntana; nuestras



investigaciones han demostrado también que el término de Lluçmajor era un lugar inmensamente rico en “*barraques de carboner*” y “*sitges*”. Hasta la fecha llevamos estudiadas 62 “*barraques*” con sus respectivas carboneras.

Para entender la funcionalidad de las “*barraques*” de Lluçmajor es necesario antes describir las características generales del medio y entorno donde están ubicadas, ya que la proliferación de estos hábitats está interrelacionado con dichas características.

El presente trabajo está basado en un inventario que estamos elaborando de las “*barraques*” de este término municipal llevando actualmente estudiadas 850 construcciones; de ellas 470 corresponden a las que servían como vivienda temporal a las personas que trabajaban en oficios u otros menesteres del campo y 380 para que los animales se resguardaran de las inclemencias del tiempo.

#### **LOCALIZACIÓN GEOGRÁFICA Y CARACTERÍSTICAS DEL TÉRMINO MUNICIPAL DE LLUCMAJOR**

Lluçmajor es un municipio situado en el sur de la isla de Mallorca, limita con los términos de Palma, Algaida, Montuïri, Porreres y Campos. Tiene una superficie de 324’94 km<sup>2</sup>, siendo la demarcación físico-administrativa más extensa de la isla. En él encontramos distintos tipos de paisaje según nos acerquemos o nos alejemos

de la costa, ahora bien, en dicho término municipal, podemos distinguir dos unidades de relieve bien diferenciadas, una parte llana que corresponde a la zona conocida como “*sa Marina*”, localizada en su parte meridional y una zona montañosa, de una altura media de 370 m., en su parte septentrional. El tipo de relieve junto a otras causas de índole físico y geográfico repercutirá en la tipología y funcionalidad de las “*barraques*”.

Una zona muy característica del término de Lluçmajor y de otros términos municipales de Mallorca que lindan con el mar, es “*sa Marina*” que ocupa una gran extensión del término; está constituida por terrenos terciarios del mioceno, que en ciertos sectores están recubiertos por materiales del cuaternario. Tiene una altitud media de 150 m. sobre el nivel del mar y se encuentra surcada por los cauces de torrentes que en algunas zonas se transforman en profundos barrancos (torrente de Garonda, de Son Monjo, Alfabia...). Según A. Alomar el término “*marina*” que se da a estas zonas no es debido a la situación de contacto con el litoral sino que proviene del substrato de marés de los sedimentos marinos antiguos formados a raíz de las transgresiones y regresiones marinas<sup>(1)</sup>.

El litoral es variado, encontramos playas y costa rocosa baja fácilmente accesible en cada uno de sus extremos. Desde s’Arenal hasta s’Estanyol, se extiende una costa rocosa alta que solamente facilita el



acceso al mar en los lugares de pendiente, alcanzando en algunos puntos, como es el caso del Cap Blanc, una altitud de más de 90 m. Hay dos calas que también disponen de playas, cala Pi y cala Beltrán, por estas durante la Edad Media y Moderna se embarcaba el ganado lanar hacia el puerto de Palma y otros de la Península. En ambos extremos de la costa se localizan zonas dunares solidificadas, ricas en “*marés*” (piedra arenisca) que era la materia prima que extraían los “*pedrers*” (canteros) – también constructores de “*barraques*” – y que se utilizó para la construcción de grandes obras como el palacio de la Almudaina,

el castillo de Bellver, la Lonja y la Catedral de Palma. Actualmente en algunas de las construcciones que se realizan, sobre todo plantas bajas en los pueblos o casetas de campo aún emplean este tipo de material.

La roca que encontramos en el término de Lluçmajor así como prácticamente por toda la isla es calcárea. Esta puede aflorar de distinta forma, si es muy compacta la conocemos como “*pedra viva*”; en conglomerados “*tapiot*”; o en sedimentos consolidados de arenisca “*marés*”. A cada una de estas clases de piedra la encontramos formando los muros y otras partes de las





“barraques”. También es necesario mencionar a la diferente clase de tierra que hay, ya que los “pagesos” (labradores) la distinguían bien por las propiedades y el color. Llamaban a la tierra más blanca y margosa “terra blanquer” y a la tierra más roja, conocida en Italia como “terra rossa”, como “call vermell”. La tierra, sobre todo el “call vermell” por ser más abundante era empleada para cubrir las cubiertas de “lloses” (losas), aunque la otra no era deshecha.

Una característica que influye en el hábitat es la climatología típicamente mediterránea, que en esta zona del sur alcanza los mínimos pluviométricos de la isla (300 mm.), provocando en el suelo una aridez constante la mayor parte del año. En la “serra de Galdent” y “puig de Son Reus” la pluviosidad es un poco más alta alcanzando los 540 mm.

La vegetación del término varía según la zona, en la parte más septentrional y montañosa el pinar se encuentra mezclado con el encinar, este último tipo de bosque está en constante regresión sobre todo por la acción antrópica. En la parte de “sa Marina” abunda la garriga (*Cneoroceronieton*) predominando el acebuche (*Olea europea v. Silvestris*) mezclada con el lentisco (*Pistacia lentiscus*) y dos clases de jara (*Cistus monspeliensis*) y (*Cistus albidus*), para poner en condiciones de labranza estos terrenos, los “roters” (labradores sin tierra) se dedicaron durante años

y hasta siglos a desbrozar las garrigas de maleza.

La agricultura es propiamente de secano, solamente en algunos parajes cercanos a la zona más montañosa del término se localizan pequeños huertos de regadío que según estudios parecen tener reminiscencias musulmanas. Los cultivos propios, desde antaño, han sido los cereales como cebada (*Hordeum vulgare*), avena (*Avena sativa*) y sobre todo trigo (*Triticum sativum*) destinados al consumo humano. En el morabatí de 1356 ya se nombra a Lluçmajor como uno de las principales zonas de Mallorca en producción de este cereal. Durante siglos se cultivaba la vid (*Vitis vinifera*), cubriendo ésta, grandes extensiones, pero la llegada de la filoxera (*Phylloxera vastatrix*) en el año 1891 produjo su práctica extinción, siendo reemplazada por el almendro (*Prunus amygdalus*), y junto a este, aunque no tan abundantes encontramos la higuera (*Ficus carica*) y el algarrobo (*Ceratonia siliqua*). Otros frutales no tan comunes son el albaricoquero (*Prunus armeniaca*) cuyo fruto era secado y el granado (*Prunica granatum*). La ganadería más abundante es la ovina, se ve que antiguamente tenía ya una gran importancia pues sabemos que en el s. XIV se exportaba queso a Marsella y Montpellier y en el s. XV lana a Génova, durante los demás siglos sigue predominando este ganado. En el siglo XVIII también empiezan a aumentar las cabezas de



porcino alimentadas con los frutos de la chumbera (*Opuntia ficus-indica*) y que servirán para cubrir parte de la dieta de la gente que trabaja en el campo. En algunas “*barraques*” datadas del s. XVIII y comienzos del s. XIX encontramos corrales adosados a ellas con una barraquita que servía para engordar el cerdo para la matanza. Del presente trabajo se deduce una relación directa entre la estructura agraria y la construcción de “*barraques*”.

El municipio hasta el s. XVIII constaba de un único núcleo urbano, el pueblo de Lluçmajor, sin embargo, durante el s. XIX surgieron en cada uno de los extremos del litoral dos núcleos de pescadores, s’Arenal y s’Estanyol, cuya construcción típica de sus primeros moradores fue la barraca. Según documentos escritos y nuestras investigaciones había verdaderos poblados de “*barraques de roters*” por algunas sementeras de las “*possessions*” (predios) de “*sa Marina*” (s’ñ guila, sa Torre, Son Granada, Son Verí...), así como por ciertas pendientes accesibles del litoral (es Puigderrós, Son Granada, Son Verí...). La economía era de tipo artesanal hasta bien entrado el s. XIX cuando empezó el proceso industrializador. A partir del año 1960, la estructura socio-económica cambió con la llegada del turismo y la consiguiente inmigración de mano de obra desde la Península. Este cambio socio-económico influyó radicalmente en el trabajo agrícola y repercutió de forma muy

negativa en el uso y funcionalidad de las “*barraques*” sobre todo de las llamadas “*d’establidor*”.

### DELIMITACIÓN DEL TÉRMINO PARED SECA Y BARRACA

En Mallorca igual como en la isla hermana de Menorca los primeros pobladores durante la prehistoria construyeron una serie de monumentos megalíticos que hoy en día aún pueden ser contemplados, son las navetas y talaiots. Algunos estudiosos de la piedra en seco han creído ver, sobre todo en las primeras construcciones, el origen de las conocidas “*barraques*”. Durante el largo y denso inventario que estamos realizando nos encontramos con construcciones megalíticas muy deterioradas, que tienen anexos a ellas restos que tienen un parecido y similitudes con la técnica de la pared seca. Para distinguir claramente entre una y otra técnica es necesario dejar bien claro las marcadas y específicas diferencias, las cuales quedaron plasmadas, plenamente justificadas y aceptadas por todos los investigadores en el IV Congreso Internacional de la Piedra en Seco: la construcción de piedra en seco es esencialmente microlítica, construida individualmente o en pequeño grupo, es local, emplea el material sobrante, el trabajo de obra es rápido y para su construcción se emplean pocas herramientas<sup>(2)</sup>. Sí que podemos decir que hemos podido estudiar “*barraques*” que se construyeron aprovechando



“Barraca de roter” con la cubierta derruida.

do parte de una naveta como la localizada en la sementera “sa Pleta dets Ases” de la “*possessió*” de Capocorb Nou.

Otra aspecto a remarcar al hablar de construcciones de piedra en seco, más concretamente para el término de Lluçmajor es la distinción entre barraca y caseta. A nivel popular la caseta hace referencia a una construcción más moderna, de una sola “*vessant*” (vertiente), casi siempre de base cuadrada o rectangular y con la cubierta de “*lleyams*” (vigas trabajadas) y tejas, con portal alto y disponiendo de puerta, con hogar y chimenea, así como una cisterna y en algunas ocasiones ventanucos. Mientras que las “*barraques*” son construcciones de piedra en seco de planta rectangular con dos vertientes en sentido longitudinal respecto al eje mayor y si son de planta cuadrada o circular tienen una falsa cúpula. La cubierta de todas las “*barraques*” la forman piedras, planas y alargadas, normalmente sin obrar, denominadas “*lloses*” (losas).

## LAS “BARRAQUES” DE LLUCMAJOR SEGÚN SU TIPOLOGIA

Si a la propia gente de Lluçmajor así como a la visitante, al contemplar las “*barraques*” tan abundantes y fáciles de observar desde cualquier camino o carretera, se les pide que son o que representan aquellas construcciones, responden de una forma general que son “*barraques de roter*”. Esta percepción generalizada no es real y se deduce al profundizar en el tema, entrevistando y pidiendo a gente de edad avanzada que vivió y conoció en otro tiempo las clases y funcionalidad de las “*barraques*”. La investigación llevada a cabo por nosotros los autores, empezada y no interrumpida desde comienzos de los años ochenta, con una ficha completa de cada una, su planimetría y su detallada descripción, ha permitido que año tras año, comunicación y publicación tras otra podemos aportar nuevos y generales datos, así como también nos ha facilitado poder realizar la primera clasificación tipológica de las “*barraques*” de este término.

La primera división se basa en la técnica constructiva y en la denominación que se les da siguiendo el léxico y nombre popular. En nuestra clasificación tipológica hay cinco grandes grupos: las “*barraques de roter*”, las “*de curucull*”, las “*d’establidor*” y las “*de carro*”. Ahora bien podríamos hacer un apartado mucho más general denominado “*altres construccions*” (otras construcciones) que englo-



bara todas aquellas edificaciones aunque no tan abundantes como las anteriores, y que no pueden enmarcarse en ninguno de dichos grupos, por ejemplo los “*habitacles de trencador*” (cantero), las “*barraques de carboner*”, gallineros...

También hay que decir que dentro de cada diferente tipología pueden hacerse a su vez otras clasificaciones según el tipo de planta y según la cubierta. Nosotros las vamos a estudiar atendiéndonos a estas tipologías.

Asimismo queremos remarcar y dejar bien claro que esta clasificación tipológica, aunque emplee términos como: “*roter*”, “*establidor*” y “*carboner*” no está basada para nada en dicha funcionalidad de los términos antedichos, sino plenamente en la técnica constructiva desarrollada en estas construcciones.

### **MATERIALES CONSTRUCTIVOS DE LAS “BARRAQUES”**

Los materiales empleados en la construcción de las “*barraques*” han ido variando con el tiempo, uno de los interrogantes que siempre nos hemos planteado es si surgió primero la técnica constructiva de la falsa cúpula o la de “*embarrat i lloses*” (troncos y losas).

Para empezar hablaremos del material que justifica el nombre de la técnica que estamos estudiando, es decir, la piedra, producto superabundante y fácil de obtener por todo el extenso término municipal ya que

es el principal elemento que necesita el constructor. La piedra calcárea empleada podía provenir de la que se encuentra esparcida por la superficie de las “*tanques*” (cercas) i “*sementers*” (sementeras) de un relativo tamaño que podía oscilar entre “*macs*” piedras no más grandes que el puño y las piedras sueltas que podían oscilar entre uno y tres palmos. Con el arado o con herramientas como el “*perpal*” (alzaprima) o “*l’aixada pedrenyera*” (azada), en los lugares con escasa tierra y con afloramientos poco profundos de roca “*costra*” se extraían piedras de mayor tamaño y peso, que podían presentarse en forma aplanada y alargada llamada “*lloses*” (losas) o en forma irregular y de mayor volumen que al ser trabajada adoptaba la forma redondeada, cúbica o prismática. Cada una de las piedras descritas, según su tamaño, era empleada para un uso específico en la construcción de la barraca.

En las “*barraques*” de planta rectangular para construir su cubierta se empleaban además de las losas, troncos de árboles y arbustos, sobre todo del acebuche.

### **LA PARED SECA, UN ELEMENTO COMÚN EN TODAS LAS “BARRAQUES”**

En una barraca hay que distinguir dos partes esenciales los muros y las cubiertas, ahora bien, en este apartado vamos a hablar solamente de los primeros ya que tienen una técnica constructiva y características similares en todas ellas: pared seca.



Las paredes secas de las “*barraques*” están construidas de dos formas, una la más arcaica y antigua, tal vez hecha por la misma persona que la habitaba y que solamente tenía unos rudimentarios conocimientos sobre la técnica de piedra en seco. Se basaba en dos hileras de piedras de tamaño de un palmo y sin “*reble*” (casajo, ri-pio) en medio, solamente podía haber entre ellas otras piedras cuya función era más para rellenar que para dar consistencia. Éstas debido a la facilidad de su derrumbe no abundan y las que hemos localizado se encuentran en un estado lamentable. Las hemos observado y estudiado en antiguas “*barraques*” de las fincas de Capocorb Nou y s’Estalella.

La otra, que encontramos de forma abundante, es la técnica clásica que consiste en poner en medio de las dos hiladas material compuesto por tierra y “*reble*”. En algunas “*barraques*” en la parte inferior encontramos piedras de tamaño mayor - de unos dos palmos o más - que las que encontramos en el resto de la pared.

Para dar consistencia a la barraca, el paramento externo de los muros adopta una inclinación formando “*talús*” (talud), que puede variar más o menos según su construcción. Mientras que el paramento interno suele estar en posición más o menos vertical.

El primer paso en la construcción de la barraca era escoger el sitio donde se ubicaría, normalmente se hacía sobre un lu-

gar sólido, y seguidamente se marcaba en el suelo el largo y ancho de su planta.

El constructor al elegir la ubicación de la barraca para ahorrar tiempo y trabajo, a veces, aprovechaba parte de una o más paredes secas de separación de los cercados o sementeras. Según la altura de estas paredes el constructor suplementaba el muro hasta llegar a la altura necesaria.

Otro elemento importante de la pared y que le da consistencia al recibir la presión de las paredes son las esquinas que forma la planta de la barraca. Las “*pedres cantoneres*” (piedras de esquina) suelen ser bloques - entre dos y seis palmos de longitud y entre dos y tres de anchura - cúbicos, prismáticos o de forma irregular, a veces trabajados y en otros casos no, según el tipo y la antigüedad de la construcción, colocados normalmente de plano, es decir, asentados en paralelo. En algunas ocasiones el bloque inferior se encuentra de “*cantell*” (canto), mientras que los que se le superponen están de plano encajonándose entre las piedras de la pared.

En ciertas ocasiones hemos estudiado “*barraques*” de planta rectangular en cuyos muros no forman esquina sino que adoptan una forma curvada siguiendo el desarrollo del paramento externo. Encontramos “*barraques*” mixtas en las que esta forma curva, sólo se halla en los paramentos externos laterales con el posterior y a veces la hallamos en la fachada principal. Esta misma característica la encontramos



en los ángulos interiores de las “*barraques*”.

En la parte superior externa de los muros en la mayoría de las “*barraques*”, suele haber normalmente una hilada de piedras, que en algunas ocasiones pueden llegar a ser dos o tres hiladas superpuestas, llamadas “*encadenat*” o “*corona*” (albardilla). La piedra que forma esta hilada puede ser obrada o no, y adoptar la forma cúbica o prismática. La posición de las piedras de esta corona puede variar, pudiendo estar de “*cantell*” (canto) o en “*rastell*” (inclinadas bien a la derecha o a la izquierda). El tamaño de estas piedras puede oscilar entre los 20 y 30 cm. de alto.

Sobre la “*corona*” a veces hay grandes piedras planas “*lloses*” o piedras trabajadas de marés, colocadas de plano y sobresaliendo medio palmo del muro. A estas piedras se las denomina “*voladís*” (voladizo).

### **TIPOLOGIA I TÈCNICAS CONSTRUCTIVAS DE LOS PORTALES DE LAS “BARRAQUES”**

El portal es uno de los elementos más importantes de la construcción. Suele encontrarse ubicado en la pared de la barraca buscando la mejor orientación, así mismo facilitar el mejor acceso posible al lugar de trabajo de sus moradores. Puede estar situado en una de las paredes largas o en una de las cortas y variando, a la vez en ellas, su posición.

El portal consta de dos “*branques*” (jambas) que normalmente son plurilítricas, rara vez las hemos encontrado monolíticas. Es más normal encontrar jambas mixtas, es decir, formadas por un gran bloque o gran losa monolítica de gran tamaño y para alcanzar la altura conveniente otra de plano sobre ella.

Las jambas plurilítricas están formadas por dos gruesas columnas de bloques de piedras, la mayoría de las veces de plano, es decir, en paralelo una piedra sobre otra, encajando algunas de ellas en la pared que forman los muros, con el fin, al igual como pasa con las esquinas, de proporcionar más consistencia a la barraca. A veces los bloques inferiores están colocados de canto con su cara plana mirando a la otra jamba, y otras veces con la cara mirando al exterior o interior. En algunas “*barraques*” hay una similitud constructiva en las dos jambas pero en otras la construcción se ha realizado atendiendo más que nada a la forma de los bloques. Entre las dos columnas que forman la jamba se ponen piedras normalmente de menor tamaño para rellenar el vacío que queda existente entre ambas. En algunos casos las piedras que forman las columnas de la jamba se entrelazan proporcionando más solidez al portal.

Sobre cada una de las jambas descansan una, dos o tres grandes y largas losas formando el dintel, que popularmente se conoce con el nombre de “*tapadora*”.

La mayoría de las “*barraques*” debido al grosor de los muros tienen dos losas



Portal de una “barraca de roter” de jambas plurilíticas y una losa como dintel.



Portal de una “barraca de roter” de jambas monolíticas y una losa como dintel.

colocadas de plano, descansando sus extremos sobre las jambas. Pueden estar unidas o separadas, en este último caso para rellenar el vacío entre ambas se superponen otras piedras planas de menor tamaño. A veces en el dintel sobre la losa externa hay otra superpuesta, en este caso se le llama popularmente “*llinda múltiple*” (dintel múltiple). No siempre son losas lo que forman el dintel, también se emplean troncos de acebuche.

El umbral ocasionalmente puede estar formado por grandes piedras, a veces tra-

bajadas y colocadas de plano. También encontramos indistintamente en la parte anterior o posterior una o más piedras colocadas de canto a modo de escalón.

El portal de algunas “*barraques*” puede adoptar una forma tronco cónica en la parte superior, y también la amplitud del portal puede oscilar desde su parte anterior a la posterior, estrechándose o abriéndose ligeramente.

Las alturas de los portales varían según la tipología y funcionalidad de cada barraca.



## ELEMENTOS INTERNOS DE LAS “BARRAQUES”

Todas las “*barraques*” destinadas a habitáculos disponen de unos espacios u oquedades rectangulares o cuadrangulares practicados en los paramentos interiores, que sirven para guardar los utensilios de cocina, como son platos, ollas, jarras,... denominados popularmente en Lluçmajor, “*reboosts*” (despensas). La técnica constructiva varía de unos a otros, pudiendo tener las jambas plurilítricas con piedras de plano o monolíticas con losas o piedras puestas de canto. El fondo de estos departamentos, también son de técnicas diferentes, pudiendo estar construido con una sola losa o con piedras del mismo paramento.

Las “*menjadores*” (pesebres) son el recipiente donde se depositaba la comida de los animales de tiro. Hay diferentes técnicas constructivas, una de ellas consiste en una base de piedras de pared seca adosadas a un paramento interno, y sobre ella unas losas puestas de plano y sobre éstas un tablón de madera “*coster*” engastado por los extremos en los paramentos laterales y sujeto por barrotes de madera al paramento frontal. Otra técnica consiste en una base de losas colocadas de canto y sobre ellas otras de plano. Una tercera más sencilla es la formada por una barra de acebuche que se extiende de un paramento interno a otro y sobre ella descansan losas de plano incrustadas dentro de la pared. En uno o ambos extremos del pese-



“Reboost” formado por cinco piedras planas

bre hay dispuestos unos departamentos destinados a poner grano las “*grípies*”, para consumo del equino.

Otro elemento interno que se puede encontrar en algunas “*barraques*” son los hogares, unos están contruidos con losas puestas de canto y adosadas al paramento interior. Otras forman una oquedad, normalmente de forma tronco-cónica, en el mismo paramento interior. Ambos tienen chimenea que sobresale de la cubierta o encima del paramento externo.





## LAS “BARRAQUES DE ROTER”

El término “*roter*” hace referencia a aquellos agricultores, normalmente pobres y sin tierras, que se dedicaban a desbrozar las “*garrigues*” (maquis) de maleza, sobretudo de acebuches, lentiscos y jaras, es decir, prepararaban el trozo de tierra para la posterior siembra. El propietario, casi siempre un gran latifundista, ya que las “*rotes*” (trozo o extensión de tierra) se hacían en las grandes fincas, les cedía el derecho a poder sembrar durante uno o más años según el contrato, pero el “*roter*” tenía que pagar una parte de la siembra al señor. El pago llamado “*delme*” (diezmo) consistía en ceder una gavilla de trigo de cada diez, hay que decir que no siempre era así y que muchas veces el contrato se hacía sobre seis, siete u otra cantidad. En muchas fincas de Lluçmajor quedan las huellas de estas antiguas “*rotes*” marcadas sobre el terreno por un tipo de pared seca llamada popularmente “*paret toma*” y conocidas también por los topónimos que hacen referencia a ellas como “ses Rotes Noves” y “ses Rotes Velles”. Los “*roters*” surgieron en las épocas en que el aumento demográfico hacía que la mano de obra fuera sobrante, por lo que muchos agricultores pobres tenían que dedicarse a roturar nuevas tierras, se producía así la llamada “*fam de terres*” (hambre de tierras).

Aunque cabe destacar de los “*roters*”, la vida de pobreza y miseria que llevaban, agravándose cuando las sequías producían



Conjunto de “barraques de roter” con una carbonera en frente

malas cosechas. La figura del “*roter*” prácticamente desaparece con la llegada de la industrialización, según las investigaciones orales, más concretamente hacia 1920. Es el momento en que la gente deja el laboreo del campo y entra a trabajar como obrero en las fábricas, en Lluçmajor en la producción de calzado, industria que predominaba sobre las demás. También por entrevistas orales sabemos que antiguas “*rotes*” fueron nuevamente desbrozadas y trabajadas en los “*anys de la fam*” (años del hambre) durante la postguerra como es el caso de la finca de “es Llobets”.

Las “*barraques de roter*” tienen planta rectangular y están asociadas a cubiertas de dos vertientes que están estructuradas según el eje longitudinal más largo. En los muros cortos, es donde descansa la “*jàssera mestre*” (viga principal) de la cubierta. Estos muros son de piedra seca y por su parte externa forman talud para proporcionar mayor consistencia a la construcción. El largo y el ancho varían de unas



“*barraques*” a otras sin embargo el máximo de ancho interior suele ser de unos catorce palmos, unos tres metros; mientras que el largo puede variar y no tiene relación con la anchura.

Como hemos mencionado anteriormente el material lítico que forman los muros de las paredes suele ser de piedra dura y fuerte “*pedra viva*”, de piedra arenisca “*marès*” o piedra de conglomerados “*tapiot*” o “*pedra avellanada*”. El uso de uno u otro material depende de la zona donde está ubicada la barraca.

Una característica de les “*barraques de roter*” es la cubierta que está formada por un entramado de bigas y sobre ellas losas. La técnica constructiva consiste en una, dos o tres “*jàsseres principals*” o “*mestres*” largas, que suelen ser gruesos troncos de acebuche. Cada una de sus cabezas puede descansar - según el largo de la planta de la barraca o la posición que ocupan - sobre la pared o sobre una “*jàssera transversal*”. En algunos ocasiones la viga transversal es sustituida por un tronco, generalmente de acebuche, colocado verticalmente hacia la parte central de la barraca, con una bifurcación en el extremo superior, para facilitar el apoyo de las vigas maestras.

La “*jàssera transversal*” mucho más corta – gruesa y curvada - descansa sobre los muros largos. En la parte del muro que sirve de punto de apoyo de las vigas encontramos unas piedras (entre dos y tres palmos) que están colocadas de plano y

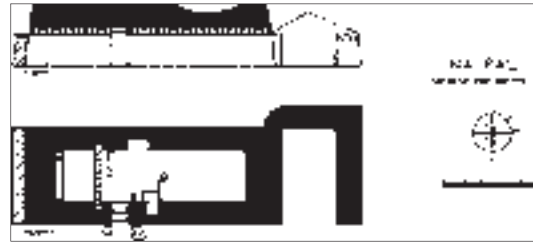

Planimetría 1. Barraca de roter

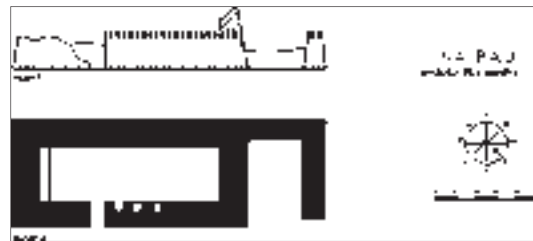

Planimetría 2. Barraca de roter

otras en sentido inclinado que convergen hacia estas, reforzándolas. Esto puede observarse siempre en el interior de las “*barraques*” que pertenecen a esta tipología, y en algunos casos se ve en el exterior de la fachada corta. El número de las piedras de plano puede oscilar, siempre hay un mínimo de tres; ahora bien, suelen comenzar a media pared, aunque hemos podido observar algunas en que este pie de pared empieza a ras del suelo.

Las vigas maestras, así como las transversales suelen ser troncos de acebuche, de gran tamaño, normalmente sacadas de los cauces secos de los torrentes, debido a que su crecimiento es mayor, por el frescor y humedad del terreno. Otro tipo de tronco que encontramos aunque no tan abundante, es el de sabina (*Juniperus phoenicea*). También encontramos troncos



de pino y almendro, éstos normalmente eran substitutos de las vigas de acebuche. El pino no se empleaba debido a que no era muy resistente y además es un tipo de madera fácilmente atacada por ácaros y carcoma. El almendro se empezó a usar mucho después de la plaga de la filoxera, a finales del s. XIX, que fue cuando su siembra se hizo extensiva.

Sobre los muros y las vigas principales descansan otros troncos mucho más delgados formando el embarrado, mayoritariamente suelen ser de acebuche, aunque entre ellos se puedan encontrar otros de sabinas o almendro. Estos tienen la función de sostener las losas. Todo este sistema de vigas tiene la forma llamada de “*espina de peix*” (espina de pez).

El entramado de vigas, troncos y losas, que forma la cubierta, se cubre de tierra lo más arcillosa posible, usando tanto el “*call vermell*”, como la “*terra blanquer*”, en ocasiones se empleaba la tierra o polvo de los caminos. El constructor después de haber depositado la tierra sobre la cubierta, la regaba y con un palo largo la rasaba y golpeaba para endurecerla, con el fin de que la barraca quedara totalmente impermeabilizada.

El interior consta de dos partes diferenciadas, una usada por el “*roter*” y familia, donde se ubican los “*rebotets*” y el hogar, y la otra que sirve de establo, donde se halla el pesebre. En algunas hay una separación mediante una gran losa colo-

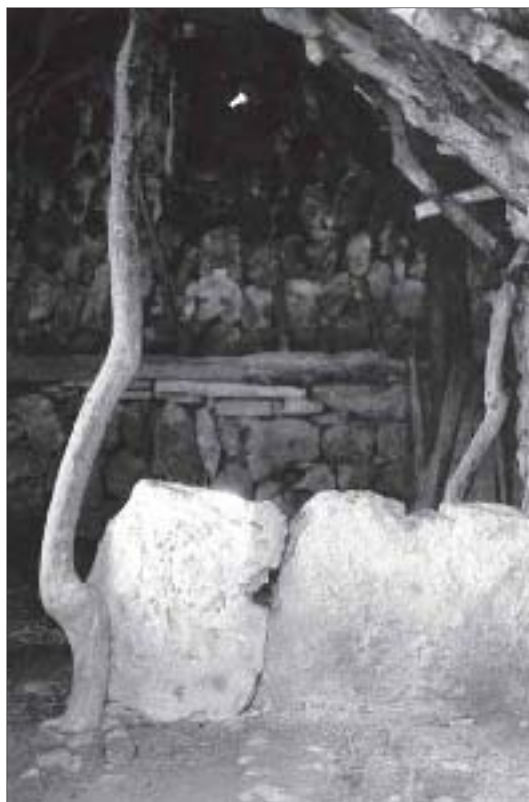

Losa separadora

cada de canto y perpendicularmente al paramento interno de los muros largos, que definía las dos partes.

El portal de las “*barraques de roter*”, rara vez ocupa una posición central de la fachada principal ya que se encuentra desplazado hacia la derecha o la izquierda dependiendo de la posición del establo. Este desplazamiento era para facilitar la entrada del animal de tiro y disponer a su vez de un espacio mayor para habitáculo.

En esta tipología de barraca encontramos unos paramentos de pared seca adosados a alguno de los muros de la ba-



rraca, que se denominan “*pujadors*”. Su función era facilitar el acceso a la cubierta y poder llevar a término el trabajo de arreglo y de reposición de tierra, que con las inclemencias del tiempo se erosiona. Otro aspecto importante era servir de refuerzo a la estructura de la barraca.

Las “*barraques*” que utilizaban los pescadores, tienen una técnica constructiva similar a la tipología de “*barraques de roter*”, las diferencias más importantes son: el material lítico empleado en la construcción era la piedra arenisca abundante por todas las canteras del litoral, las vigas maestras y el embarrado en ocasiones eran restos de los mástiles y costillas del casco de barcos de madera naufragados y que el mar había depositado en la costa. En el interior además de los pequeños “*rebostets*”, hay una cisterna.

Los “*alguers*” - recogedores de alga (*Posidonia caulini*) - también empleaban esta técnica constructiva, por la misma causa que los pescadores, el material lítico que usaban era la piedra arenisca. Además de poseer las características de las de “*roter*”, tenían una cisterna y un lecho situado en un rincón interior de la barraca delimitado por losas colocadas de canto formando un rectángulo, que era relleno con paja.

### LAS “BARRAQUES DE CARRO”

El nombre de esta tipología de barraca viene de la función que tenían, guardar el

carro y el animal de tiro que normalmente era un mulo, mula o asno, las herramientas u otras máquinas de labranza, así como las herramientas que empleaba el payés. A través de entrevistas orales hemos podido conocer otro nombre que se le daba “*barraca de cobro*” ya que servía de abrigo al labrador para resguardarse del mal tiempo.

La planta de las “*barraques de carro*” es rectangular pero se diferencia de las de “*roter*” porque solamente tiene tres muros, dos largos y uno corto, sirviendo la parte abierta como gran entrada para poder acceder el carro.

Hay dos tipos de estas “*barraques*”, las más antiguas que tenían la cubierta como las expuestas anteriormente para las de “*roter*”, con el clásico entramado de troncos de acebuche que servían de vigas donde descansaban las losas de piedra o marés; el dintel de la parte que servía de entrada está formado por una gran viga transversal normalmente curvada para dar más abertura al recinto interior. El otro tipo de barraca más moderno tiene los tres muros de pared seca y la cubierta formada por piezas trabajadas de marés que descansan en la parte superior de los muros y se juntan formando una carena que puede ser un vértice normal o un vértice truncado.

En su interior y siempre en su parte posterior, pudiendo variar de posición, encontramos un pesebre de base de pared seca y losas colocadas de plano encima.



## BARRAQUES DE LLUCMAJOR \* Carro

(Planta exterior / Longitud)

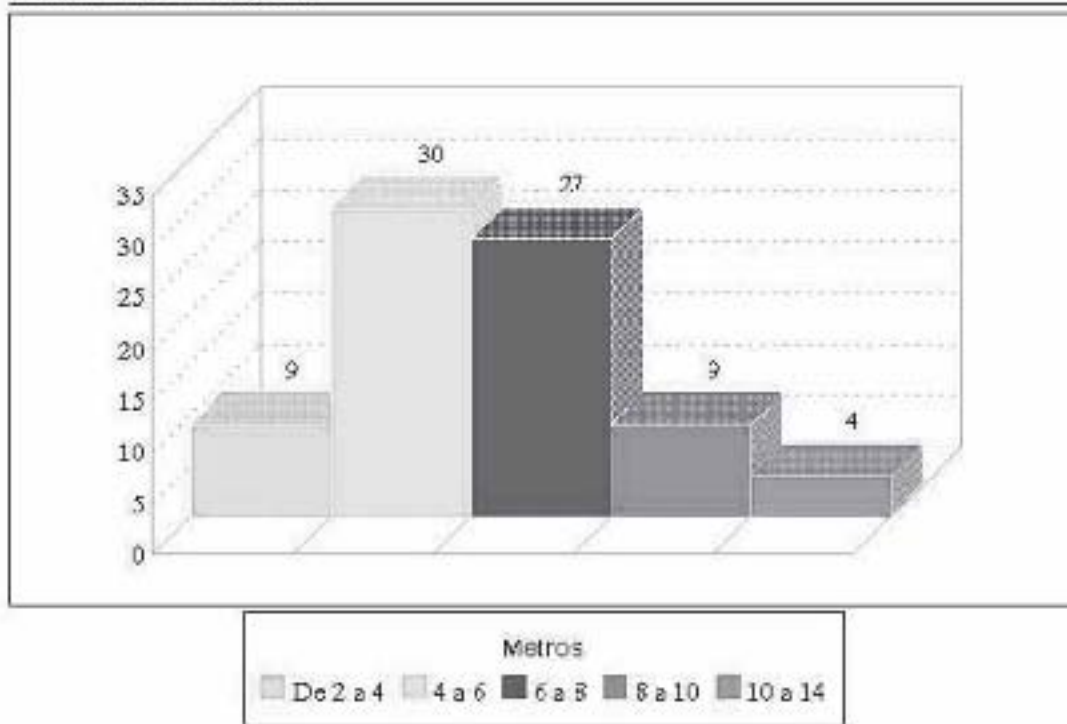

Los hay de tres tipos, uno comprendido entre los paramentos internos, el otro ocupando parte de un paramento lateral y la otra modalidad la componen los que están ubicados en uno o ambos rincones, construidos en una oquedad practicada en los paramentos. La parte superior de estos pesebres puede variar, teniendo dos losas adoveladas, una losa superior de plano o de forma curvada.

Normalmente en esta tipología de “*barracaques*” existen uno o más “*rebosts*”, en los paramentos internos laterales, y en ciertas ocasiones en la parte anterior interna,

encontramos una oquedad larga a ras del suelo, que era usada para guardar las herramientas.

Pueden encontrarse aisladas en cercas y sementeras, adosadas a casas de “*possessió*”, a otras de “*roter*” y también junto a un camino.

### LAS “BARRAQUES D’ESTABLIDOR”

Llucmajor ha sido uno de los municipios de Mallorca con grandes fincas, la mayoría de las cuales no sufrieron parcelaciones hasta bien entrado el s. XX. Durante los s. XV y XVII se llevaron a



cabo las primeras macroparcelaciones de algunos predios, pero será a finales del s. XIX cuando empezará de forma sistemática y continuada las parcelaciones debido sobre todo a los cambios económicos y sociales que se producen. Son fincas cercanas al casco urbano de Lluçmajor: Son Hereu, Son Noguera, Cugulutx, Son Julià, Bennoc, s'Àguila... La superficie de estas parcelaciones variará entre media y tres o cuatro cuarteradas\*. Serán adquiridas por una clase trabajadora que surge con los primeros impulsos de la naciente industrialización. En Lluçmajor serán los zapateros, antiguos campesinos, la mayoría pobres, que compaginan el trabajo en el taller o fábrica con las labores del campo. Durante los días laborables trabajan de zapateros y los días libres se dedican a cuidar sus pequeñas fincas. También hay una clase campesina que va adquiriendo tierras a medida que se van parcelando las fincas y ello provoca que no tengan sus propiedades concentradas sino esparcidas por todo el término. En ellas como se ha comentado anteriormente se cultivan cereales de secano y se siembran almendros.

Estos pequeños o medianos propietarios cuando iban a realizar las labores de mantenimiento de sus fincas, así como las tareas de siembra o recogida necesitaban un sitio donde resguardarse ellos o los animales de tiro. Este hecho propició la construcción de "barraques" en las nuevas parcelaciones.

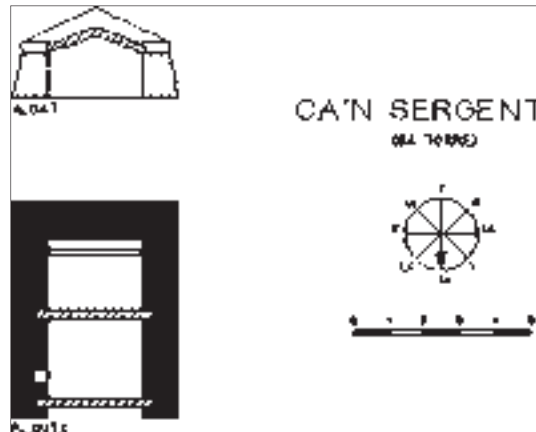

Planimetría de las barracas de carro

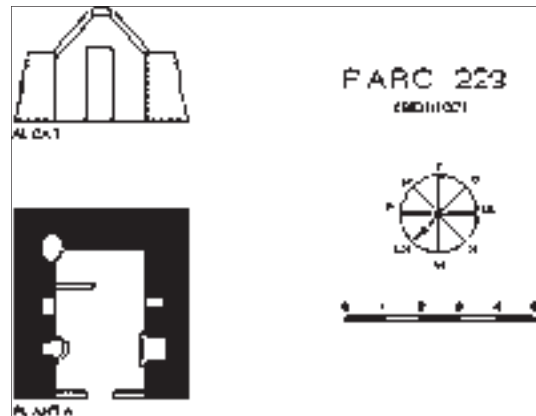

Planimetría de una barraca de establidor



Barraca de establidor con cubierta truncada



La característica principal y general de estas “*barraques*” es la de tener tres muros de pared seca, mientras que la parte anterior, donde se halla el acceso a su interior, es de losas de marés con puerta y portal de forma rectangular y la cubierta construida siempre de piezas de marés.

Hay que destacar tres tipos de cubierta. Unas cuyas piezas forman un ángulo agudo, otras no forman ángulo, ya que su vértice está truncado por pequeñas piezas de marés y el último tipo, son aquellas “*barraques*” en que la cubierta es de piezas de marés formando bóveda de cañón.

Dentro de esta tipología, atendiendo a la clase de pared seca, podemos encontrar tres tipos diferentes, al más antiguo pertenecen aquellas “*barraques*” construidas antes de llevarse a cabo la parcelación, la pared seca está construida con material lítico procedente de la misma cerca o sementera, lo único que varía respecto a la construcción original es la cubierta, que debido a la desaparición de la tierra que la recubría, bien por falta de mantenimiento o por el deslizamiento causado por las lluvias, producía el consiguiente deterioro por la humedad o la carcoma del embarrado, siendo sustituido por piezas de marés. Otro tipo es la que fue construida después de las parcelaciones, empleando también material lítico de la zona. Un ejemplo de éstas son las construidas con piedra avellanada en la zona septentrional del término. Por último aquellas “*barraques*”, las



Barraca de establidor con cubierta de bóveda de medio cañón

más comunes, construidas con material lítico traído de otros lugares; eso era debido a que cuando se construyeron, la finca ya estaba limpia de piedras y malezas, por haber estado anteriormente dedicada al cultivo, sobretodo de la viña.

### LAS “BARRAQUES DE CURUCULL”

Una barraca con la técnica constructiva totalmente de piedras son las llamadas popularmente de “*curucull*” (pico) o de falsa cúpula. Estas pueden tener la planta circular, cuadrada o parcialmente irregular, hay casos excepcionales de planta rectangular asociadas a cubiertas de “*doble curucull*” (doble pico) como las localizadas, en es Llobets, Solleric, Son Guardiola...

La técnica de la cubierta consiste en la formación de anillos concéntricos formado por piedras planas, que van disminuyendo de diámetro a medida que se alza hasta cerrarse con una sola piedra llamada “*clau*” (llave) que puede estar colocada en



Cabaña de un "cucurull"



Cabaña de doble "cucurull"

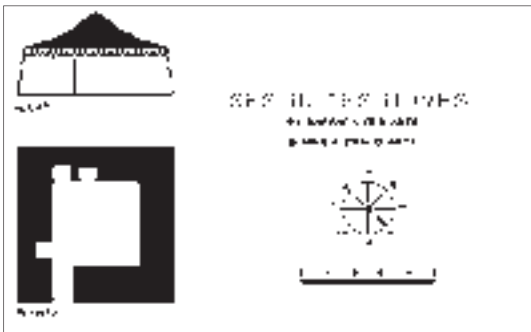

Planimetría B. de una cúpula

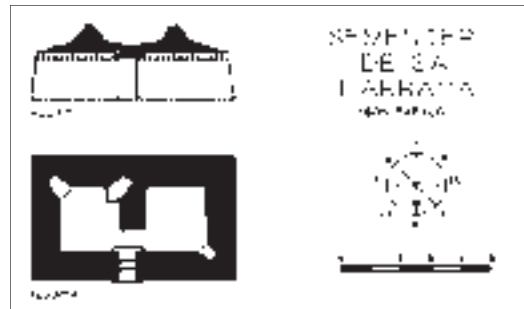

Planimetría B. de doble cúpula

vertical conocida como "tap" (tapón) o de plano en este caso "tapadora". Toda la cubierta, igual como sucede con la tipología de las "barraques de roter", se recubre igualmente de tierra. En las "barraques" de planta cuadrangular y en cada uno de los rincones para favorecer el arranque de la falsa cúpula hay una gran piedra, gruesa y plana formando un conjunto que se conoce como "vuitavat", estas cuatro grandes piedras son las pechinas que se observan en muchas "barraques".

Dentro de esta tipología podemos hacer una clasificación según su funcionali-

dad, las hay que servían de habitáculo y otras que eran para resguardar a los animales (cerdos y ovejas).

Las de habitáculo son de mayores dimensiones que las destinadas a animales, éstas se diferencian por la altura del portal y de la barraca, asimismo disponen en su interior de "rebosts", hogares y pesebres para el animal de tiro. Las otras son de menores dimensiones y no tienen ningún elemento interno, salvo raras excepciones.

En las de "doble curucull" hay que distinguir las que tienen un solo portal de acceso de las que tienen dos. En su interior





encontramos un muro interno que arranca del paramento interno posterior y que separa dos dependencias, éstas tienen una función determinada, una servir de habitación al “*roter*” y otra que dispone de uno o dos pesebres destinada a establo. El acceso al interior forma un vestíbulo que comunica con las dos dependencias. Una característica importante de estas “*barraques*”, con un único portal de acceso, es que el dintel está formado por cuatro o cinco grandes losas.

Las que tienen dos portales de acceso tienen la misma función que las anteriores, separando las dos dependencias, sin comunicarse interiormente.

### LAS “BARRAQUES DE CARBONER”

Antiguamente el carbón junto con la leña era un producto de primera necesidad: En muchas fincas grandes del término de Lluçmajor se elaboraba carbón.

Los carboneros que trabajaban en Lluçmajor provenían de las localidades de la Sierra de Tramuntana como Mancor, Caimari, Bunyola,... Normalmente alternaban este trabajo con la recogida de oliva que hacían en sus municipios, y cuando llegaba el verano se desplazaban a las fincas de Lluçmajor donde habían arrendado los trozos de garriga o pinar para limpiarlo de maleza y elaborar el carbón, allí residían hasta septiembre. En sus respectivos municipios hacían el carbón empleando leña de encina mientras que en Lluçmajor

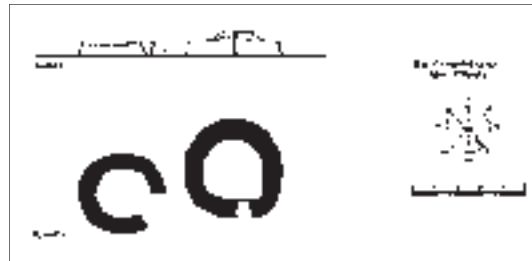

Planimetría de la Barraca de “Carboner”

empleaban el acebuche y los gruesos troncos de lentisco. También había carboneros de Lluçmajor que alternaban este trabajo con otros como “*lleyater*” (leñador) i “*feixiner*” (faginer) y normalmente trabajaban durante uno o más años en la misma finca. Estos últimos construían “*barraques*” con la misma técnica constructiva de las de “*roter*”. Los que solamente trabajaban a temporada construían unos habitáculos similares a las “*barraques*” de la Serra de Tramuntana.

Éstas eran de base circular o de herradura, construida con pared seca de una altura no superior a 1 m., algunas disponían en su interior de pequeños “*reposts*” que estaban a ras del suelo. La cubierta tenía forma cónica y estaba formada por troncos de acebuche y recubierta con hojas de carrizo (*Ampelodesma mauritanicum*) que por no ser abundante en el término municipal, los carboneros se tenían que desplazar a las zonas cercanas al macizo de Randa. En algunos lugares hemos podido observar dos “*barraques*” juntas, una para el carbonero y su mujer y la otra para sus hijos.



### “HABITACLES DE TRECADOR”

Los “*trecadors*” (canteros) trabajaban por las innumerables canteras que hay esparcidas por todo el litoral del termino municipal de Lluçmajor. Está documentado que la piedra arenisca que se extraía sirvió para construir grandes e históricos edificios de la Isla. Como hemos seÉalado anteriormente algunos canteros se desplazaban desde su localidad a trabajar a estas canteras de la costa y otros fijaban su residencia temporal en las mismas. Durante todo este tiempo en que vivían lejos de sus hogares necesitaban un habitáculo. Para construirlo aprovechaban los recodos de las propias canteras o de la propia pendiente rocosa del litoral. A estos recodos los cercaban de pared seca de piedra arenisca, dejando un portal de acceso, también había los clásicos “*rebosts*” para guardar las viandas y utensilios de cocina.

### ORIENTACIÓN DE LAS “BARRAQUES”

Uno de los aspectos importantes en la construcción de la barraca que servía de vivienda, normalmente debido a la falta de ventanas, era la orientación del portal como único punto de acceso de luz solar, por tanto el constructor tenía presente la posición y recorrido del sol, ya que le interesaba que a determinadas horas la luz solar penetrara en el interior de la barraca. Otro aspecto era evitar los vientos fríos del norte, por esto como se deduce del gráfico, los portales mayoritariamente están orien-



Gráfico de orientación Barraques de “Roter”

tados hacia la parte meridional: “*xaloc*” (sureste), “*migjorn*” (sur) y “*llebeig*” (suroeste). Las orientadas hacia otro punto cardinal se debe a que tenían algún accidente natural que las resguardecía.

### ELEMENTOS EXTERNOS A LAS “BARRAQUES”.

Adosados o cercanos a las “*barraques*” encontramos otras construcciones de pared seca, como son los hornos para cocer el pan, los corrales destinados a la producción de hortalizas de secano o para guardar el ganado, las eras donde se trillaba. También encontramos hornos para elaborar la cal y carboneras, demostrando que muchas “*barraques*” de las diferentes tipologías, a lo largo del tiempo han tenido usos y funcionalidad diferente. La climatología, junto a la falta de corrientes continuas de agua y fuentes naturales, ha influido y condicionado desde siempre a las personas; la baja pluviosidad que se da en

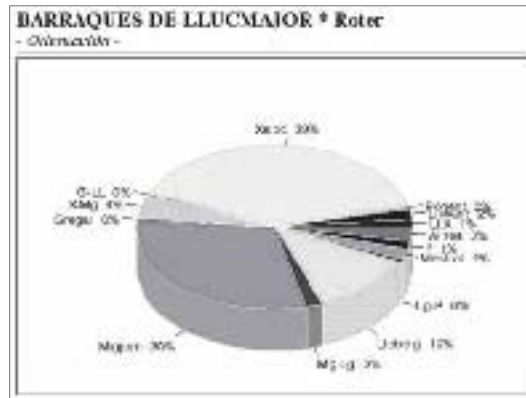

Foto 11.- Horno para cocer el pan



Foto 12.- “Bassa” con cubierta



Foto 13. “Cocó” con cubierta

el término ha provocado que desde tiempos prehistóricos los pobladores de “*sa Marina de Lluçmajor*” hayan tenido que ingeniárselas para aprovechar depósitos naturales o construirlos artificialmente. Es el caso de las “*basses*” (balsas) y “*cocons*”. La diferencia entre unos y otros es por el tamaño y también porque la mayoría de veces las “*basses*” se han ensanchado artificialmente.

Tanto las “*basses*” como los “*cocons*” son huecos naturales que se encuentran en las plataformas calcáreas rocosas. Los hay que están sin recubrir, mientras que otros se rodean de pared seca y se recubren con troncos y ramas de acebuche, lentisco, pino o jaras. Otros se construyen con la técnica de las “*barraques de curucull*”.

## CONCLUSIONES

En este Congreso Nacional de Arquitectura Rural en Piedra Seca, presentamos por primera vez una clasificación tipológica de las “*barraques*” del término municipal de Lluçmajor, la cual podría hacerse extensiva a la casi totalidad de las “*barraques*” que hay esparcidas por toda la isla.

Las primeras investigaciones conocidas y que fueron publicadas sobre construcciones rurales de piedra seca en dicho municipio fueron las realizadas el año 1914 por Joan Rubió Bellvé en el Anuario de la Asociación de Arquitectos de Cataluña<sup>(3)</sup>. A esta publicación de principio de siglo le ha seguido nuestra comunicación presen-



tada en el IV Congreso Internacional de Piedra en Seco realizado en Palma de Mallorca, y seguidamente el libro<sup>(4)</sup> que publicamos los autores donde describíamos las “*barraques de Lluçmajor*” según la funcionalidad que habían tenido. Últimamente ha sido publicado otro libro sobre “*barraques de Lluçmajor*”<sup>(5)</sup>. En la presente comunicación vamos más allá ya que siguiendo con el trabajo de campo, la investigación y el estudio, hemos clasificado las “*barraques*” según su técnica constructiva y no por su función. Hay que decir que una y otra se complementan y no se autoexcluyen.

Esta comunicación podría ser más extensa pero nos hemos tenido que ceñir a las orientaciones y directrices del Congreso. En ella diferenciamos en primer lugar la arquitectura ciclópea y macrolítica de la conocida como pared seca por la razón apuntada al principio, el encontrar restos prehistóricos que a primera vista pueden confundirse por la similitud entre una y otra técnica. El segundo punto es diferenciar entre el término barraca y caseta, esta diferencia se amplía mucho más si nos adentramos en el estudio de lo que conocemos y llamamos en Mallorca “*paret verda*” (piedras con barro u otro material); creemos que el debate para dejar clara la distinción entre unas y otras es necesario y urgente.

El trabajo de campo que nosotros realizamos es muy amplio y no solo abarca

las “*barraques*” sino otras construcciones de piedra en seco como son las “*basses*”, “*cocons*”, “*sitges*”, “*forns de calç*”, “*eres*” y paredes en general. Durante dicho trabajo de campo realizamos la ficha técnica que abarca su planimetría, descripción de cada una de sus partes y elementos, fotografía de todo aquello que tiene de interés y localización en un mapa, así como la entrevista oral a personas con oficios relacionados con dichas “*barraques*”. También nos ha facilitado el presente trabajo la investigación sobre toponimia de las cercas y sementeras de cada predio de Lluçmajor, el estudio de los molinos harineros urbanos y rurales, las capillas rurales, las casas prediales, etc. que llevamos publicando desde hace más de una década en la revista local<sup>(6)</sup>. El estudio nos permite deducir conclusiones que en el caso de realizarlo en unas pocas “*barraques*” sería solamente estimativo y sin ningún valor científico.

La investigación llevado a cabo en estas construcciones ha tenido para nosotros un objetivo muy claro y concreto desde el principio: despertar el interés por las construcciones de piedra seca para poder preservar y conservar las que quedan. El interés y valoración que hacemos de ellas viene respaldado por el valor sentimental que representan para nosotros ya que somos la última generación que hemos vivido y podido observar directamente parte de las tareas del campo, hoy en día casi en desu-



so. Recordamos, cuando en nuestra niñez, íbamos a las fincas de nuestros abuelos ayudando en los menesteres y labores del campo (labrar y sembrar cereales y legumbres, la recogida de la almendra y la algarroba,...). Durante la estancia en la finca pernoctábamos y hacíamos vida en una de estas “*barraques*” descritas de las que hoy en día quedan tan pocas en buen estado.

### BIBLIOGRAFÍA

(1) Alomar, A. *La tecnología de la piedra seca. La qüestió de la definició i propostes en relació al lèxic i la tipologia*. pags. 21-33. A la Pedra en sec. Obra, paisatge i patrimoni. 1997. Edit. Consell Insular de Mallorca. Fodesma.

(2) Alomar, A. *La tecnología de la piedra seca. La qüestió de la definició i propostes en relació al lèxic i la tipologia*. pags. 21-33. A la Pedra en sec. Obra, paisatge i patrimoni. 1997. Edit. Consell Insular de Mallorca. Fodesma.

(3) Rubió Bellvé, Joan. *Construccions de pedra en sec*. pags. 35-105. Anuario de la Asociación de Arquitectos de Cataluña 1914. Barcelona.

(4) Calviño, C. y Clar, J. *Les Barraques de Lluçmajor. Una arquitectura popular*. Pags. 155. 1999. Edit. Consell Insular de Mallorca. Fodesma.

(5) Sacarçs, M. *Recull de Barraques i Casetes de Lluçmajor* pags. 221. 2000. Edit. Ajuntament de Lluçmajor

(6) Revista *Lluçmajor de Pinte en Ample*. 1981-2001.

### NOTAS

\* *Quarterada: Medida agraria usada en Mallorca equivalente a 71,031 áreas, se divide en cuatro cuarterones, y el cuarterón en cuatro huertos.*

# LAS CONSTRUCCIONES DE FALSA CÚPULA DE LLUCMAJOR

Miquela SACARÉS TABERNER

## INTRODUCCIÓN

El trabajo que presentamos a continuación es un estudio de una de las tipologías constructivas más representativas del Sudeste de Mallorca que utiliza en su totalidad la técnica constructiva de la piedra en seco nos estamos refiriendo a las edificaciones rurales de planta circular o bien cuadrangular con cubierta de falsa cúpula. Si bien la delimitación del ámbito geográfico de este tipo constructivo es amplio y lo podemos hallar fácilmente en diversas comarcas de Mallorca, es especialmente cuantioso en el Migjorn mallorquín. Pero los dos focos más abundantes de estas construcciones se dan en las Marinas de Santanyí y de Llucmajor. Centraremos nuestro estudio básicamente en este último término municipal citado. La elección de esta demarcación territorial viene dada por dos cuestiones, primeramente por la gran riqueza de este patrimonio tan abundante como magnífico y por la gran variedad de tipos que se pueden apreciar.

En las siguientes páginas se expondrán ampliamente el análisis de once construc-

ciones que se han seleccionado en base al conocimiento de un número aproximado de un millar de edificaciones, vertebradas en cuatro grupos diferentes. Los criterios de clasificación se articulan teniendo en cuenta una serie de aspectos destacando, en primer lugar los habitáculos más primitivos y sencillos, “aixoplucs”, de carácter individual, hasta los más complejos caracterizándose entre otros por su tamaño y complejidad.

Se contemplan otros elementos vinculados a la construcción como los materiales líticos, propios de cada zona, la forma externa, la función o uso de la barraca para la cual fue erigida y la distribución espacial con los diversos elementos arquitectónicos que conforman el interior en donde se pueden observar las relaciones que se establecen entre las personas con sus respectivos oficios, los animales y los objetos (herramientas, utillaje agrícola).

Se debe especialmente mencionar a dos componentes de la organización interna importantes: en primer lugar el hogar que conjuntamente con los “rebotets” (arma-



rios) se configuran como centro del hábitat y posteriormente se perfila como cocina. En segundo lugar la “menjadora” (pesebre) con los pertinentes accesorios para el animal de carga. Los cuidados y atenciones que recibía el animal se ven reflejadas en estos interiores, con el consiguiente mobiliario. Los elementos citados anteriormente son fruto de las experiencias, ensayos y conocimientos recogidos por los margadores y albañiles, sufriendo un proceso de perfeccionamiento y unificación y perpetuándose como modelos preestablecidos de clara repetición en las construcciones de ámbito rural. La documentación que se adjunta relativa a las construcciones que se han analizado incluyen la ficha técnica de cada ejemplo. La elaboración de la ficha está realizada a partir de una ficha matriz en la que se han recogido la máxima pluralidad de datos relativos a la construcción sin dificultar la visión de conjunto de ésta. La ficha maestra en cuestión abarca las diferentes posibilidades que se definen en cada barraca. La ficha se ha estructurado en diferentes apartados, en los cuales se fijan aspectos de la construcción y su entorno: datos de situación, ubicación en coordenadas UTM, topónimo, tipo de la zona, destino o función, datos tipológicos, elementos exteriores y interiores, materiales y técnicas constructivas y finalmente un apartado dedicado al estado de conservación. Las fichas se completan con las planimetrías (planta, sección y alzado)

a escala 1/100 además de la incorporación de la fotografía.

## **BARRACAS DE APROXIMACIÓN DE HILADAS DE PLANTA IRREGULAR**

La barraca de “curucull” o “caperutxa”, así como se la conoce popularmente en Mallorca haciendo referencia al tipo de cubierta, puede presentar diversas formas desde las más rudimentarias y primarias hasta los acabados más complejos. Pero siempre se recurre a la misma técnica para cubrir espacios: es decir la aproximación de hiladas. En las barracas de dimensiones más reducidas la cubierta se ha ejecutado de una manera más bien intuitiva y menos elaborada.

En este apartado trataremos de analizar este tipo de barracas las cuales se tienen que asociar a funciones estrictamente de cobijo, de refugio humano momentáneo. Conocidas como barracas de “arruixat” o “aixopluc”. Se caracterizan por su reducido espacio interior que cumple funciones de resguardo de la temperatura de la lluvia, o también para mantener frescos los alimentos. De esta último uso proviene que se les llame localmente “refrescadors”. Ocasionalmente podían servir para guardar el utillaje agrícola. La poca altura del habitáculo obliga a la persona a permanecer sentada o bien recostada o reclinada. Estas construcciones a parte de la mencionada escasa altura se definen porque suelen ubicarse en fincas de poca ex-



tensión y situadas cerca de la población. Estos hechos seguramente no justificarían la construcción de habitáculos más espaciosos.

Los asentamientos de los “aixoplucs” obedecen a una gran variedad y siguiendo la sistematización de Félix Martín y Ramón Serra que desarrollan en su estudio de *Les construccions de pedra seca a la comarca de les Garrigues*, podemos clasificarlos en tres grandes grupos: los que están integrados en paredes, los que aprovechan algún saliente rocoso de carácter natural del terreno y los que se hallan totalmente aislados. (MARTÍN, SERRA, 1991: 107). La barraca nº 4 es un claro ejemplo del primer grupo, integrada en el paisaje natural se ha construido aprovechando la gran amplitud de la pared. El portal de jambas plurilíticas y con un dintel formado por dos piezas dispuestas en ángulo mantiene una cubierta de ejecución muy rudimentaria realizada por aproximación de hiladas. En el pequeño espacio interior hay cabida para incorporar un “rebotet”, vano practicado en el paramento, usual en las barracas de mayores dimensiones y destinado para depositar alimentos, cántaros para el agua o bien aperos para las labores del campo. El habitáculo resuelve el problema de dejar el agua y el capazo a la sombra y también resguardarse de la lluvia y del sol veraniego.

Las construcciones que aprovechan algún saliente rocoso, es decir vacíos o

agujeros no muy profundos insertados en el margen con capacidad para una o dos personas son verdaderamente escasas, la mayoría de abrigos emplazados en zonas costeras aprovechan en su totalidad la cueva y se cierra con un paramento, de pared en seco en ciertas ocasiones la cubierta esta compuesta o formada en parte por un saliente rocoso y en parte por aproximación de hiladas.

Al tercer grupo pertenecen las dos siguientes construcciones. El ejemplo nº3, hoy ya desaparecido. Es interesante ya que reúne unas características que lo hacen particular. El portal con una losa de caliche, llamada “tapiot”, actúa como dintel corto y la superposición de losetas cerrando la cubierta obrada toscamente le confieren un aspecto atávico. El interior carece de cualquier elemento.

El material pétreo utilizado en su totalidad es el “tapiot”, término mallorquín empleado para designar un tipo de roca muy débil a la meteorización, formada por brechas en proceso de litificación de época holocena. La zona norte respecto del núcleo urbano es por excelencia la zona de caliche, coincidiendo, pues con la zona de mayor extracción. Los campesinos aprovechando la intermitencia del cultivo, el barbecho, mejoraron y acondicionaron los campos desarrollando una actividad de cantería que consiste en tallar la piedra a cielo abierto, extrayendo lo que se conoce como losas de caliche, estas piezas se cor-





taban de forma rectangular y de escaso grosor similares a los sillares de marés (piedra caliza). La fácil rotura de este tipo de piedra impedía que se pudiera utilizar para edificar casas. No obstante los cercas próximas llamadas “sorts” de la corona periurbana del pueblo, se caracterizan por estar delimitados por este tipo de losas siempre dispuestas en posición vertical, los llamados caminos “de tres peus” y los “de ferradura” se han realizado con este tipo de material lítico y numerosas barracas también testimonian la utilización de este tipo de piedra.

Otros tipos de construcciones ubicadas en la zona costera cerca de los acantilados son usadas por los carabineros para vigilar el contrabando de las zonas marítimas, las construcciones de planta circular y cubierta de aproximación de hiladas muchas ya derruidas, presentan un espacio reducido, con los portales orientados hacia el sudoeste. El carabinero permanecía en sus horas de labor reclinado en el habitáculo donde allí se podía cobijar sobre todo del fuerte viento. No obstante podemos hallar otros tipos constructivos vinculados a los guarda costa y carabineros como las construcciones hechas con paramentos de piedra seca y cubierta a una vertiente con tejas árabes o bien la de doble vertiente (Aguiló, 1995: 77).

El siguiente ejemplo pertenece a una barraca de canteros de “pedra viva” (calceñas cristalizadas), ubicada en las faldas

de la montaña muy próxima de la localidad de Randa mantiene unas características similares a las anteriores, la construcción destinada al cobijo de los canteros fue realizada por el mismo dueño de la cantera y del terreno en la década de los cuarenta para resguardarse del tiempo. El pequeño interior sólo 3m<sup>2</sup> sin ningún tipo de elemento confirma este uso. La altura de la edificación y el empleo de los materiales, residuos de la misma cantera, son quizás los rasgos más significativos que definen esta barraca.

#### **BARRACAS DE FALSA CÚPULA DE PLANTA CIRCULAR**

Si anteriormente hemos señalado los abrigos como los primeros habitáculos usados tanto para personas como para animales siguiendo los trabajos de los etnólogos Ramón Violant y Joan Amades, los cuales señalan el proceso evolutivo del hábitat, coinciden en destacar la importancia de estos abrigos apuntando como siguiente paso el de las cabañas o barracas de planta circular, tipo aún muy frecuente entre los primitivos actuales. Aceptando la sugerencia propuesta por Antoni Alomar de denominarlas *tholos*, vemos que estas construcciones se remontan a las primeras culturas y la pervivencia a través de los siglos se ha debido a su efectividad y escasa demanda de medios, la aplicación de la falsa cúpula es constante en las construcciones rurales. A este tipo de construc-



ción se le han atribuido diversos orígenes. Algunos como Joan Rubió comparten la opinión de que estas cabañas entroncan con la tradición asiática, en cambio otros, como Leopoldo Torres Balbás están de acuerdo que son de raíz mediterránea, derivadas de edificios típicos de las culturas protohistóricas, desarrolladas en las islas occidentales del mediterráneo.

Tales cabañas circulares recuerdan los habitáculos más primitivos, los cuales no pueden tener gran capacidad espacial. Este tipo de construcción tenía primordialmente la función de refugio ganadero: ovejas, cerdos. Como rasgos característicos hay que recordar que se localizan en “tanques”, terrenos acotados por paredes de piedra en seco, cultivados, una de las razones de esta división o parcelación es para facilitar el libre pasto del ganado sin necesidad de pastor. Las “pletes” se diferencian de las “tanques” por no estar cultivadas. En las zonas de explotación ganadera hallamos una serie de elementos que nos indican que se realiza esta actividad, como son los llamados “passadors” pequeña abertura practicada en las paredes de las “tanques” que dan paso al ganado de una parcela a otra, también se puede cerrar con una losa. Los “portells”, paso estrecho dejado en una pared o margen para permitir el tránsito de personas o animales y cerrado por una barrera de acebuches. Los “botadors” o “pujadores” son asimismo habituales en estos parajes son escaleras generalmente rectas

que permiten la comunicación vertical entre los banales y para uso exclusivo de personas impidiendo el paso al ganado. Las barracas para uso de la ganadería porcina suelen estar emplazadas en “tanques” cercanas a las casas para poderles proveer de alimentos. La proximidad de receptáculos de agua es fundamental y junto a estas barracas encontramos las “basses”, depósito para el agua de mayores dimensiones que los “cocons”, hueco natural abierto en la roca, en el cual se almacena agua cuando llueve que puede ampliarse artificialmente y cubrirse para reducir la evaporación. Las pilas o abrevaderos completan este conjunto. En este caso hemos de aludir al ejemplo nº 8 emplazado en una “tanca” y utilizada de refugio para el ganado lanar, en el interior sólo se encuentran diversas estacas y ningún otro elemento funcional. Para el abastecimiento de agua para el ganado se hallan a pocos metros “cocons” cubiertos. Tal vez lo más destacable de este asentamiento es la ejecución de la piedra seca. El aspecto tosco y poco cuidado de la obra, con piedras poco trabajadas, el portal de escasa altura con unas piezas dispuestas en posición horizontal como jambas y una losa que descansa sobre éstas como dintel es lo más remarcable. Destaca lo que se denomina “filada de volada” que sobresale del paramento y lo recorre, formando una faja horizontal. Tiene entre otras finalidades cerrar el muro y frenar los posibles derrum-



bes de tierra o fangos que sirven para compactar bien la cubierta, en definitiva la “filada de volada” frecuente en las construcciones de pared seca actúa como elemento de contención de refuerzo o protector de las lluvias que producen deslizamientos de las capas de tierra o fangos y ayudan a canalizar el agua y expulsarla hacia el exterior.

Otros habitáculos de planta circular son los vinculados a los cazadores y carboneros. Los cazadores de reclamo y acecho suelen construir cabañas que las utilizan como aguardaderos, las paredes de piedra seca formando círculo de un metro de altura aproximado, son suficientes para esconderse una o dos personas, en los muros se practica diversas aspilleras que sirven para mirar fuera o bien para sacar el cañón de la escopeta. Con respecto a la cubierta el material empleado es el vegetal, la broza o maleza de las cercanías, es el más usado, este tipo de construcción recuerda plenamente las características aludidas anteriormente de los “aixoplucs” entre otras porque se asemeja por su función de cobijo y vigía y por las pequeñas dimensiones del habitáculo.

En las cabañas de carbonero muy parecidas a las anteriormente citadas pero de mayores dimensiones se combina la técnica de la piedra en seco con la cubierta vegetal preferentemente troncos de encinas y acebuche y para compactar bien la cubierta el carrizo. Los carboneros que pro-

venían de la sierra de Tramuntana solo se asentaban temporalmente, en las zonas del sur, los meses de verano, la barraca en cuestión es parecida a las de la zona norte de Mallorca (Serra de Tramuntana). (CALVIÀO, CLAR, 1999: 77).

El siguiente ejemplar (nº 10) es único en toda la Marina de la zona del Sudeste de Mallorca aunque se ha podido observar una construcción de características similares en el municipio de Alcúdia. Su planta circular esta adosada a la pared de un camino. Fue levantada sobre el afloramiento de la roca madre y en sus alrededores hay indicios de restos talayóticos, y abundante cerámica así como la gran mayoría de piezas que actúan como jambas y la megalítica piedra del dintel provienen sin duda de restos de construcciones talayóticas. Las paredes del habitáculo son de las más sólidas que se han visto, y su interior está provisto de dos armarios, como elementos funcionales, todo parece indicar que su uso era compartido por el ganado y el pastor. Pero quizás el rasgo más llamativo y original sea la resolución de la cubierta: esta presenta forma troncocónica que determina tres niveles o escalones. Referencia obligada al tratar esta construcción es mencionar la barraca menorquina de mayor complejidad está formada por dos y hasta nueve cuerpos troncocónicos superpuestos que reducen su diámetro a medida que se elevan. Sus plantas circulares o bien de herradura, tienen un acceso



adintelado o en ángulo orientado hacia el sur y con un uso exclusivo del ganado. No obstante la conexión con otras construcciones semejantes, escalonadas de la cuenca mediterránea occidental y central son evidentes (SASTRE, 1989: 10-30).

La siguiente construcción nº 11, aunque de planta cuadrada localizada en un “sementer”, sementera, era utilizada para cobertizo del ganado porcino y cabrío, la barraca anexa a una pared de gran altura llamada pared Cabrera caracterizadas por la ejecución de un encadenado o corona de piedras de gran longitud que sobresalen un palmo haciendo barbacana para evitar que las cabras salten la pared. La construcción aprovecha la pared como fachada, en la cual se pueden observar las piezas de las jambas que presentan un escalón o reborde posiblemente para encajar una puerta. Tanto la pared que delimita las propiedades o las cercas, que es el frontis, como las restantes que conforman dicha construcción presentan un acusado talud. Respecto al paramento, se ha conseguido la máxima regularidad en el facetado de las caras y la disposición de las piedras está en “rastell”, es decir las piedras están colocadas oblicuamente. La perfección de la barraca es consecuencia de la facilidad de tallar la piedra caliza y la buena mano del maestro albañil o margenador.

## **BARRACAS DE FALSA CÚPULA DE PLANTA CUADRADA**

Las cabañas de planta cuadrada, responden a una mayor funcionalidad, estos tipos no sólo corresponden a uso ganadero sino que su destino se amplía a todo un extenso abanico de oficios relacionados con la agricultura, ganadería, y pesqueras. Como los pejugaleros, pastores, caleros, carboneros...

La exclusividad de la piedra como materia prima y la predilección de la técnica en piedra seco sin ningún tipo de argamasa o de aglutinante es la más utilizada, aunque algunos interiores las paredes se han revocado con mortero de cal y arena.

En cuanto a la construcción de los muros se realiza colocando las piedras más grandes constituyendo los cimientos, subiendo con más o menos talud con una doble pared repleta de ripio, el ancho de estas paredes es considerable y en algunos casos puede sobrepasar el metro. Los elementos a destacar de estos muros son las piedras “cantoneres” colocadas en las esquinas y las piedras que constituyen la jamba llamadas “branques” o “rebranques”, estas piezas son las que se han tratado y facetado especialmente. En el paramento a menudo irregular se puede apreciar, la “igualada” término empleado por los margenadores locales, que designan a la penúltima hilada superior de piedras que cierra y nivela la construcción de pared seca y da



paso a lo que llamamos el encadenado o “corona”, faja o cordón superior que cierra el muro con la disposición de piedras bien desbastadas y regulares de formas paralelepípedas. Para llevar a cabo la falsa cúpula, si la planta es circular se van superponiendo piedras planas o lajas hasta cerrarse. Otra variante poco usual es la de realizar la cubierta mediante piedras puestas de canto, es decir piedras más o menos regulares colocadas verticalmente.

En cambio para pasar de la sección cuadrada a la cubierta circular se han podido observar dos tipos diferentes de recursos, Joan Rubió, en su estudio define hasta cuatro modalidades diferentes para pasar de la forma cuadrada a la circular, (RUBIÓ, 1914:27-28) concretamente se han podido hallar ejemplos en el término municipal de Llucmajor del segundo y del cuarto caso.

La modalidad más frecuente es la que presenta la barraca nº 17 con un ochavado (pechinas rudimentarias), en los rincones se coloca una piedra tallada o una losa que convierte el ángulo recto en dos de 135 grados. Después de un par de hiladas los cimientos cuadrados han devenido una cúpula cónica. La construcción nº 14 responde a otra solución común, las hiladas de los muros con cuatro esquinas se van deformando para convertirse en cuadrados redondeados, hasta lograr la figura de círculo.

La construcción de la falsa cúpula, se basa en el replanteo y ejecución de la mis-

ma, levantándola por aproximación de hiladas, entendidas como los diferentes círculos concéntricos o tongadas de piedra, que van enlazándose una encima de la otra, reduciéndose progresivamente el radio o diámetro y cerrando poco a poco el espacio descubierto. Las piedras se colocan en su parte más pesada hacia el exterior de la barraca y en su parte más liviana dispuestas hacia el interior. Este sistema de colocación implica que la cúpula trabaja a compresión y no a flexión (RUBIÓ, 1914: 31); sosteniéndose por el propio peso ya que cada piedra mantiene su centro de gravedad sobre parte ya construida; este hecho explica que este tipo de cubierta no necesite la pieza central o clave, que en otras bóvedas es imprescindible, en cambio en las falsas cúpulas la parte superior del cono se puede dejar abierta para iluminar o ventilar el habitáculo, en contrapartida puede verse rematada por la colocación de una piedra habiéndose hallado dos tipos una en posición horizontal empleando preferentemente lajas (nº 14), y otra dispuesta verticalmente. Pero como es bien sabido, la teoría en este caso no basta para levantar las construcciones vistas, ya que es menester que el maestro vaya colocando cada piedra con la máxima sabiduría, calzándola con otras pequeñas para dar resistencia. Finalmente se procede para el acabado exterior a una cobertura o capa de tierra arcillosa lo más impermeable, para proteger las cubiertas incluso en algunas



zonas estas construcciones se coronan por un manto de lirios azules, llamados popularmente lirios de barracas, su uso es estrictamente funcional, las raíces de estos lirios hacen posible frenar las humedades de los interiores (BERNAT I CONSTANTÍ, 1998: 57).

Teniendo en cuenta la forma exterior de la cúpula de las cabañas se pueden apreciar tres tipos diferentes: el más corriente es el de silueta acampanada más o menos pronunciada (nº 12); el siguiente es el de la cúpula circundada por uno o dos anillos que forman un conjunto escalonado, es el ejemplo nº 10, el último es también de forma escalonada, pero la aproximación de tiradas interiores se traduce al exterior en pequeños peldaños, como es el caso de la barraca nº 14.

Pasemos hablar a continuación del espacio interior retomando las palabras de Carlos García-Delgado si algo caracteriza a estas construcciones es la *unitariedad* del espacio interior en relación a la estructura de cerramiento y cubrición esta resolución no permite las divisiones internas ni la compartimentación del espacio ni su jerarquización (García-Delgado, 1992:20). Así este tipo de cabañas presentan un único espacio en el cual se comparte bien con el pastor y el ganado bien con el agricultor con su animal de carga asno o mulo. Los elementos funcionales que hallamos en estos interiores delatan este uso: los armarios, las estacas y el pesebre son los más

representativos. Sin embargo conviene matizar un aspecto a tener en cuenta, anteriormente habíamos hecho mención al poco espacio interior de las cabañas circulares y a la dificultad de ampliarlas, no obstante en las construcciones de plantas cuadradas y rectangulares, la capacidad de crecimiento es más factible mediante módulos anexos. Los ejemplos nº 12 y nº 14 son una buena muestra de lo que estamos diciendo. Concretando en la cabaña nº 12 se aprecia un incremento de espacios, este complejo agrupa una serie de construcciones auxiliares relacionadas con el laboreo del campo y la ganadería, que se encuentran en un corral en el que se incluyen dos barracas anexas una de ellas derruida que responde al modelo de planta rectangular y cubierta de troncos y losas usada para cobijar la mula o asno con un pesebre que recorre todo el paramento. La segunda barraca de planta cuadrada y cúpula cónica, era utilizada sólo para uso humano, los numerosos armarios practicados en las paredes, seis en total lo confirman. Estas construcciones principales permiten diversificar las funciones. El conjunto se completa con dos receptáculos de agua: Una cisterna con el cuello ejecutado de piedra en seco y una “bassa” o charca para proveer de agua para el ganado ovino, además de un cercado para el libre pasturaje. El ejemplo nº 14, es un conjunto de barraca, con una cúpula de gran altura 5 m., corralito y charca. En el interior del habi-



táculo hallamos una cisterna, tres armarios y cuatro estacas para poder colgar diferentes utensilios, el uso primigenio sin duda era para el establecedor, posteriormente se ha reconvertido el espacio para el ganado porcino. El corral al ser de pequeñas dimensiones estaba destinado a la siembra de hortalizas.

La diferenciación progresiva de los oficios en el ámbito rural comportará la caracterización de estas edificaciones, y construcciones auxiliares se ubicarán en las proximidades de la barraca principal concebida como hábitat temporal.

Las barracas de establecedor se caracterizan por un incremento del mobiliario lítico tanto en el interior con los armarios, pesebre, hogar o chimenea, como en el exterior corrales para aves, charcas... etc. En definitiva estas cabañas se diseñaron para ser más acogedoras y poder ofrecer una mayor comodidad al campesino.

Sobre la llamada barraca de “roter” ampliamente tratada en diversa bibliografía, puede ofrecernos dos tipos constructivos: el de planta cuadrada y falsa cúpula, o el modelo más generalizado: el de planta rectangular y cubierta a dos aguas empleando troncos y losas para la estructura.

### **BARRACAS COMPUESTAS DE DOS Y TRES MÓDULOS DE FALSAS CÚPULAS**

Bajo este título englobamos un grupo de construcciones de diversas características. La agregación de otro módulo de si-

milares rasgos permite el crecimiento del hábitat y su consiguiente compartimentación. Estas construcciones las podemos clasificar como barracas geminadas o dobles y son de los ejemplos más representativos de las construcciones ejecutadas con la técnica de piedra en seco.

Casi la totalidad de los ejemplos conocidos tienen un solo portal de acceso, la barraca nº 53, el carácter rústico se pone de relieve la cual se sitúa cerca de otra de semejantes características. La planta rectangular es cubierta por dos falsas cúpulas que descansan sobre una pared medianera. Una sola entrada centrada da paso a un pequeño distribuidor que conduce a dos espacios, en una de las habitaciones hay un armario. La parte posterior de la construcción tiene un subidero con rampa para acceder a la cubierta también es usual encontrar los subideros escalonados en edificaciones usadas por los guardabosques para facilitar las labores de vigía. La barraca se localiza próxima a un horno de cal lo cual nos indica sin equivocarnos que era usada eventualmente por los caleros en temporada de la fabricación de la cal.

Especial atención merece la cabaña nº 52, emplazada en la posesión de Son Monjo, compuesta por tres módulos cupulados. La estructura se ha aprovechado para delimitar los diferentes usos. Así tenemos tres espacios intercomunicados en el interior. El ingreso a la barraca se efectúa mediante un portal centrado con dintel



y jambas trabajadas con sillares de marés. La habitación central concebida como cocina, tiene los elementos propios que la definen como tal: cuatro armarios y el hogar sin chimenea. En la estancia de la izquierda en uno de los paramentos vemos el pesebre con el “coster” pieza de madera que forma la pared anterior o lo remata con tres ataderos para el animal de carga, un ventanuco permite la aireación del habitáculo y dar un punto de luz al establo. El último espacio a la derecha era empleado como pajar o dormitorio, sólo se observan cuatro estacas. Otras construcciones que completan el conjunto son una barraca de carro adosada a la construcción principal, ya derruida, un horno de pan que se halla a unos cuantos metros y un corral situado en la zona posterior respecto de la barraca.

La aridez de la zona y la abundancia de piedra provoca que en las cercanías se divisen numerosas construcciones de piedra en seco como los “parats”, muros de contención que se construyen en lugares donde se da una acusada pendiente para impedir que la tierra de los cultivos se la lleven las aguas pluviales.

Dibujada y estudiada esta construcción por primera vez el año 1914, por el arquitecto Joan Rubió que la localizaba en la extensa marina de Lluçmajor sin concretar exactamente su ubicación, ha sido a posteriori reiterativamente citada por diversa bibliografía, resaltando su tres falsas cúpulas que la hacen única en este

ámbito. Miguel Forteza, en *Muros y cabañas* incorporaba su planimetría como caso excepcional. Luí Feduchi, abordando la temática de las barracas a *Itinerarios de arquitectura popular española*, nuevamente recogía la planta de esta triple barraca, en último lugar Neus García Inyesta en, *Paredes, tejas y argamasa*, mencionaba esta magnífica barraca. La construcción ha permanecido durante largo período perdida, desde los estudios de Rubió, hasta recientemente que se ha podido localizar nuevamente (SACART’ S, 2000:31)

La barraca nº 15 usada como habitáculo temporal de leñadores o fajineros está emplazada en una zona boscosa. De planta rectangular se cubre por dos falsas cúpulas que descansan sobre una jácena de acebuche, solución poco frecuente y peculiar. El interior se define por un único espacio unitario debido a la falta de compartimentación causada por la ausencia de pared o muro medianero que sostiene las falsas cúpulas. En este espacio se advierten dos “rebotets”, posteriormente se ha incorporado una pocilga, claro ejemplo de reconversión de uso y reutilización espacial, constante esta multifuncionalidad, en la mayoría de barracas, y en toda la arquitectura popular.





## DOCUMENTACIÓN: PLANIMETRÍAS Y FICHAS

Planimetrías: Bartomeu Font i Tous, Topègraf

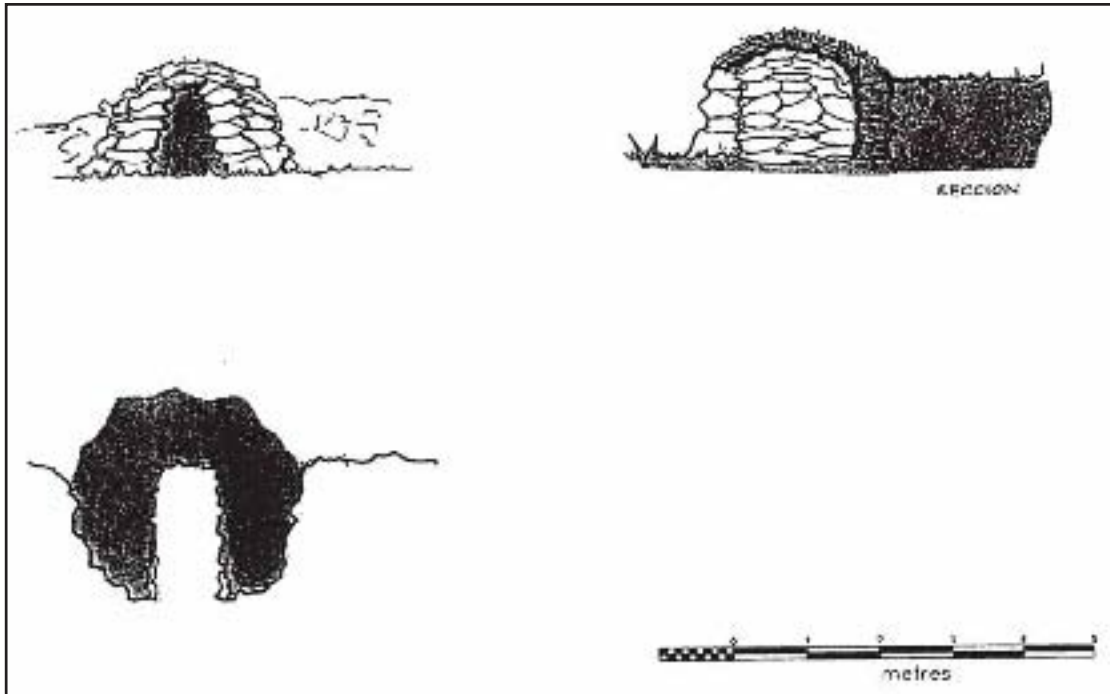

BARRACAN<sup>3</sup>

### DATOS DE SITUACIÓN

T.M. : Lluçmajor

### TOPÓNIMO

Forat de s'Alou

### TIPO DE LA ZONA

Cultivo

### FUNCIÓN

Cobijo

### DATOS TIPOLÓGICOS

Planta: rectangular

Cubierta: aprox. De hiladas

### MATERIALES USADOS

Cubierta: Caliche

Paramento: Caliche

### TÉCNICA CONSTRUCTIVA

Piedra en seco

### UBICACIÓN

Junto a camino

### CONSERVACIÓN

Desaparecida

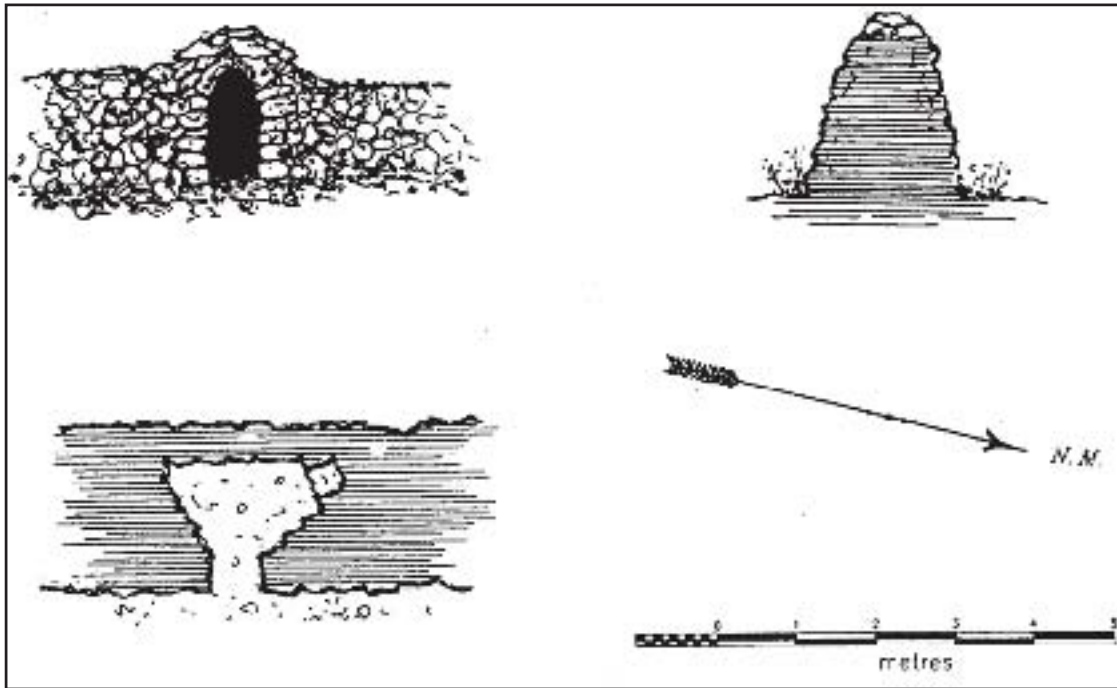

BARRACANT4

**DATOS DE SITUACIÓN**

T.M. : Lluçmajor

**COORD.UTM**

X=488.888,Y=4.374.588

**SUP. APROX. FINCA**

> 1 Qa.

**TOPÓNIMO**

Son Miquel Joan

**TIPO DE LA ZONA**

Cultivo

**FUNCIÓN**

Cobijo

**DATOS TIPOLÓGICOS**

Planta: irregular

Cubierta: aprox. De hiladas

**ELEMENTOS EXTERIORES**

Nº de portales 1, centrado,

Dintel triangular

**ELEMENTOS INTERIORES**

Armarios: 1

**MATERIALES USADOS**

Cubierta: calcáreas cristalizadas

Paramento: calcáreas,

Conglomerado

**TÉCNICA CONSTRUCTIVA**

Piedra en seco

**UBICACIÓN**

En una pared

**CONSERVACIÓN**

Buena

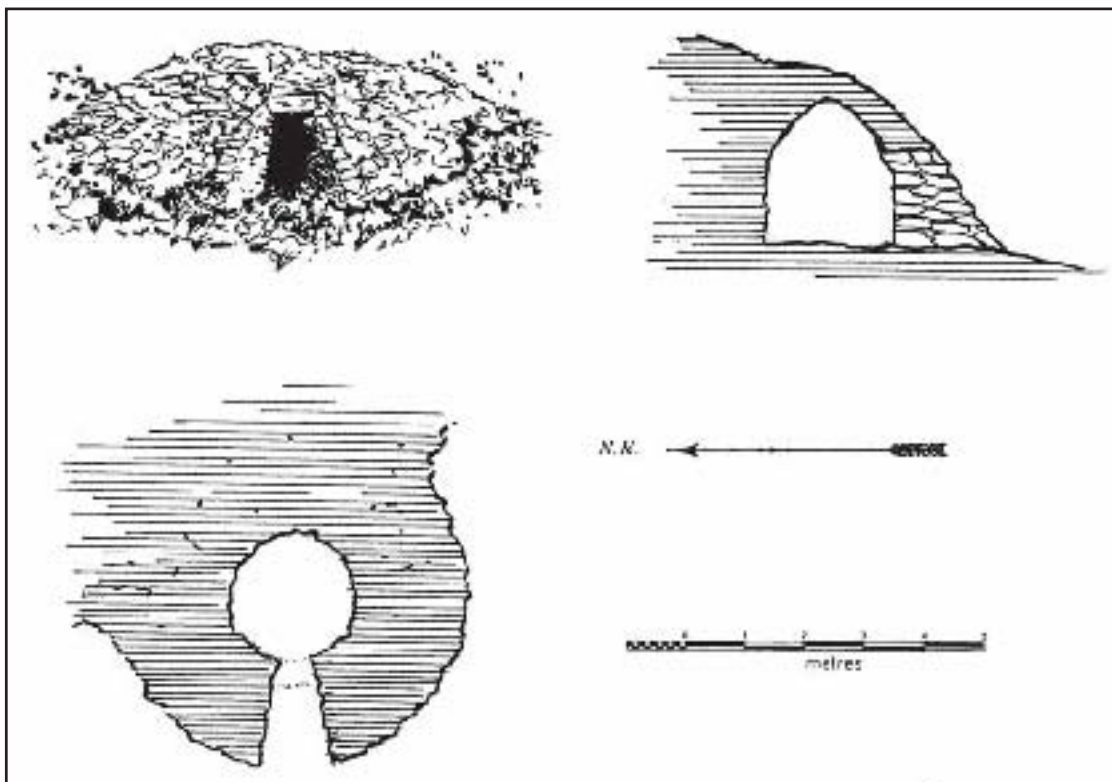

BARRACAN Nº5

**DATOS DE SITUACIÓN**

T.M. : Algaida

**COORD.UTM**

X=493.437,Y=4.375.044

**SUP. APROX. FINCA**

> 2 Qa.

**TOPÓNIMO**

Pedreira de sa Serra Mitjana

Puig d'Albenya, Randa

**TIPO DE LA ZONA**

matorral, en una colina

**FUNCIÓN**

Cobijo, Cantero

**DATOS TIPOLÓGICOS**

Planta: circular

Cubierta: falsa cúpula

**ELEMENTOS EXTERIORES**

Nº de portales: 1, centrado, adintelado

**ELEMENTOS INTERIORES**

Estacas 1

**MATERIALES USADOS**

Cubierta: calcáreas

Paramento: calcáreas

**TÉCNICA CONSTRUCTIVA**

Piedra en seco

**UBICACIÓN**

Única

**CONSERVACIÓN**

Buena

**OBSERVACIONES**

Construida aprox. 1940

Por Bernat Sastre

Propietario del terreno

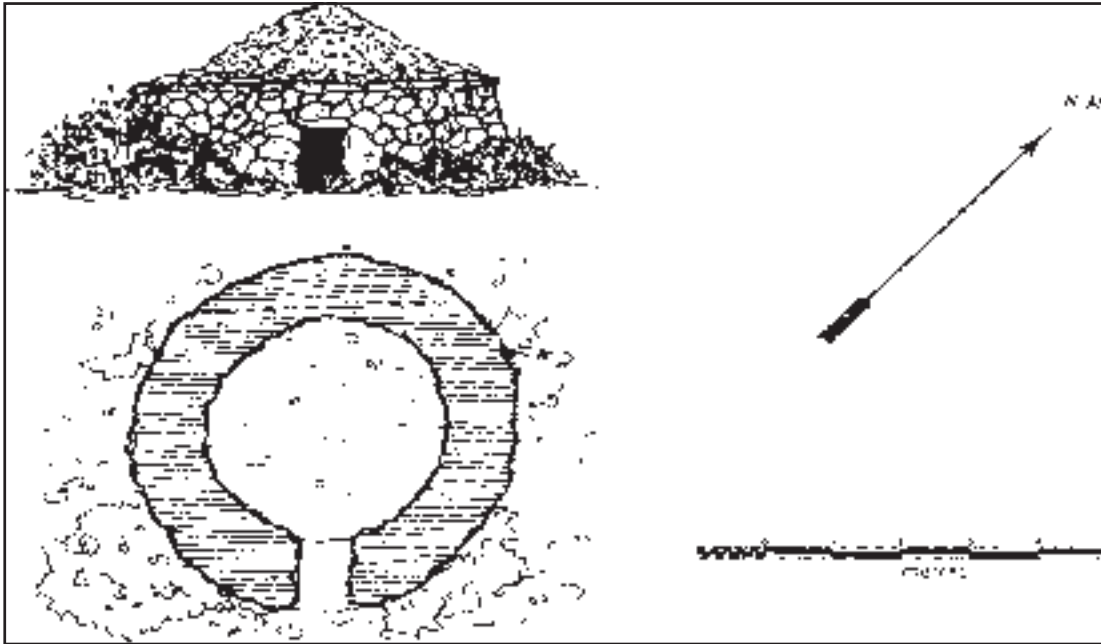

BARRACA Nº8

**DATOS DE SITUACIÓN**

T.M. : Lluemajor

**COORD.UTM**

X=483.860,Y=4.366.895

**SUP. APROX. FINCA**

> 2 Qa.

**TOPÓNIMO**

Son Alegre

Tanques den Descalé

**TIPO DE LA ZONA**

Cultivo

**FUNCIÓN**

Ganado ovino

**DATOS TIPOLÓGICOS**

Planta: circular

Cubierta: falsa cúpula

ELEMENTOS EXTERIORES

Nº de portales: 1, adintelado

ELEMENTOS INTERIORES

Estacas 3

**MATERIALES USADOS**

Cubierta: piedra arenisca

Paramento: caliche, piedra arenisca

**TÉCNICA CONSTRUCTIVA**

Piedra en seco

**UBICACIÓN**

Única

**CONSERVACIÓN**

Buena

**OBSERVACIONES**

En el mismo cercado

existe otra barraca

de las mismas

Características

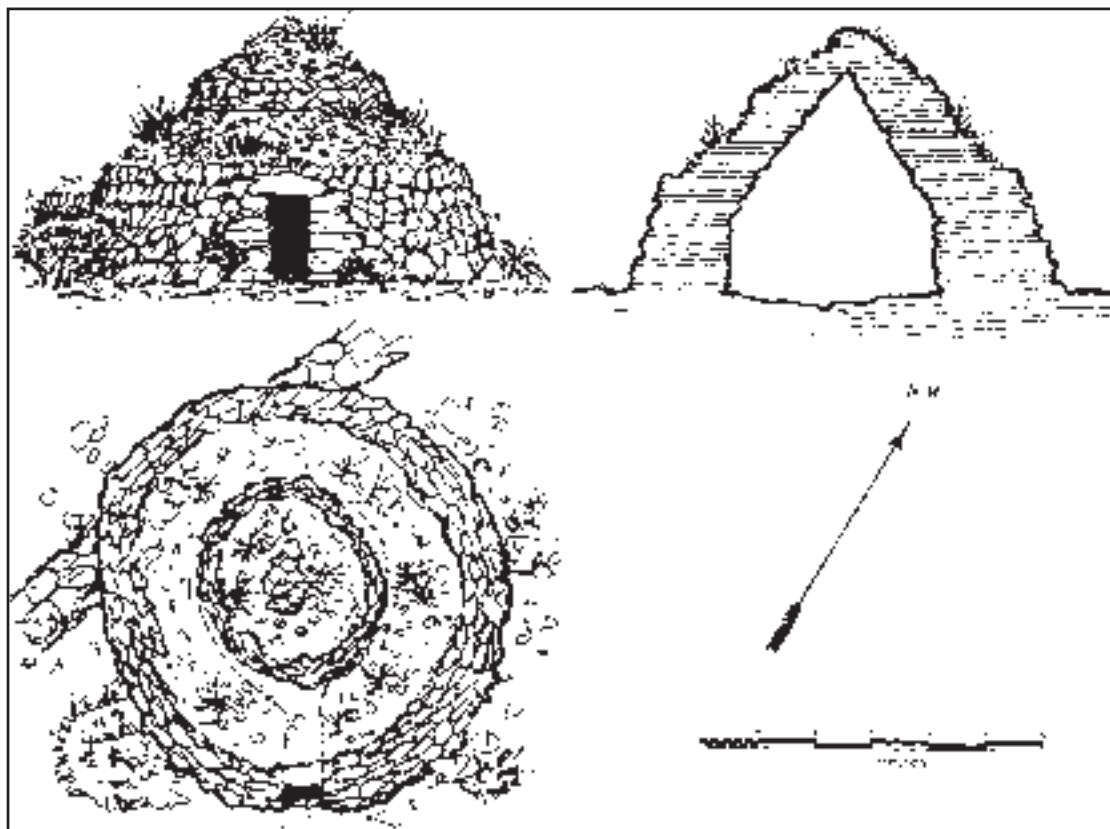

BARRACA Nº10

**DATOS DE SITUACIÓN**

T.M. : Lluçmajor

**COORD....UTM**

X=487.530,Y=4.363.915

**SUP. APROX. FINCA**

> 2 Qa.

**TOPÓNIMO**

Sa Quintana de Son Vidal

**TIPO DE LA ZONA**

Matorral

**FUNCIÓN**

Ganado

**DATOS TIPOLÓGICOS**

Planta: circular

Cubierta: falsa cúpula

**ELEMENTOS EXTERIORES**

Nº de portales: 1, adintelado

**ELEMENTOS INTERIORES**

Armarios 2

**MATERIALES USADOS**

Cubierta: piedra arenisca, caliche

Polvo-tierra-barro

Paramento: caliche, piedra arenisca, conglomerado

**TÉC. CONSTRUCTIVA**

Piedra en seco

**UBICACIÓN**

Junto a camino

**CONSERVACIÓN**

Buena

**OBSERVACIONES**

Existen restos talayóticos, en los alrededores y abundante cerámica.

Cubierta formada por tres cuerpos escalonados

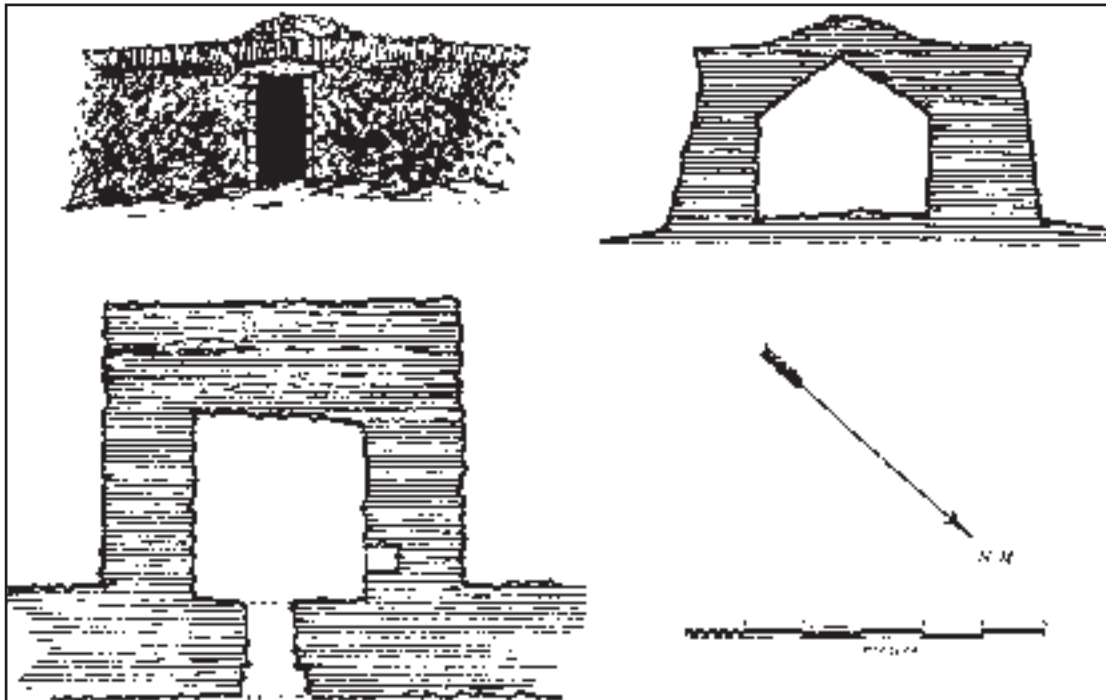

BARRACANT 11

**DATOS DE SITUACIÓN**

T.M. : Lluçmajor

**COORD.UTM**

X=482.201,Y=4.365.583

**SUP. APROX. FINCA**

> 2 Qa.

**TOPÓNIMO**

Sa Bugaderia de Sa Torre

**TIPO DE LA ZONA**

Cultivo

**FUNCIÓN**

Ganado porcino

**DATOS TIPOLÓGICOS**

Planta: cuadrada

Cubierta: falsa cúpula

**ELEMENTOS EXTERIORES**

Nº de portales: 1, adintelado, centrado

**ELEMENTOS INTERIORES**

Armarios 1, estacas 5

**MATERIALES USADOS**

Cubierta: piedra arenisca,

Polvo-tierra-barro

Paramento: piedra arenisca, marés

**TÉC. CONSTRUCTIVA**

Piedra en seco

**UBICACIÓN**

En una pared

**CONSERVACIÓN**

Buena

**OBSERVACIONES**

Construida en la parte alta de la finca.

Muy bien acabada

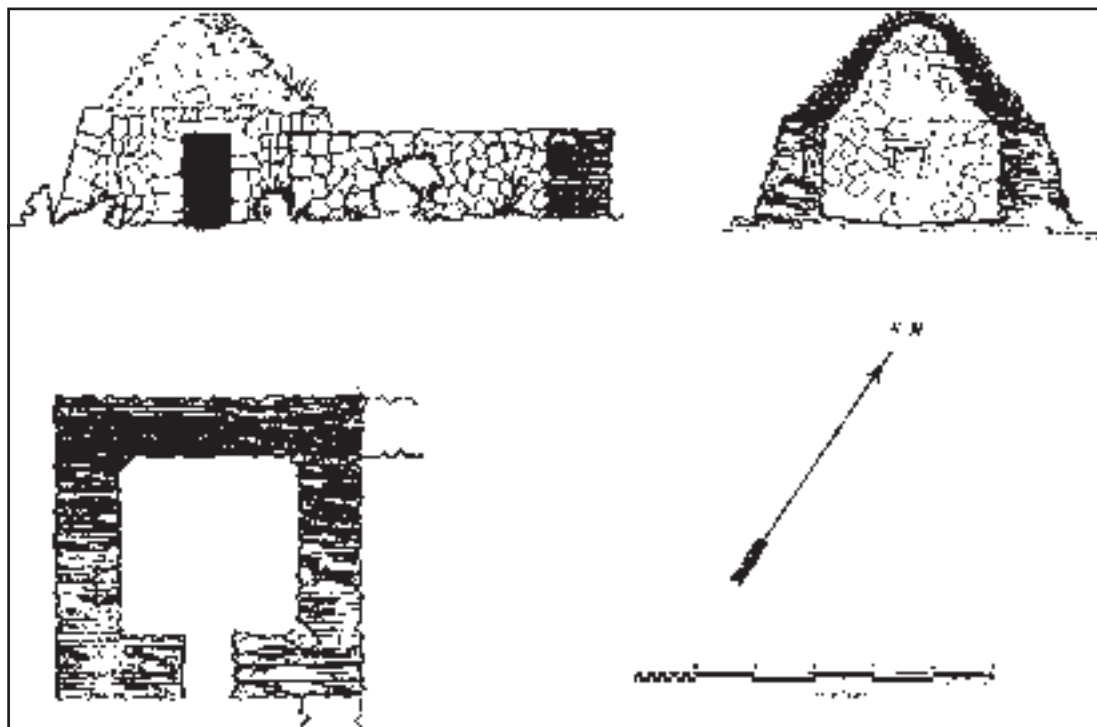

BARRACA Nº12

**DATOS DE SITUACIÓN**

T.M. : Lluçmajor

**COORD.UTM**

X=485.749,Y=4.367.795

**SUP. APROX. FINCA**

> 1 Qa.

**TOPÓNIMO**

Son Taixequet

**TIPO DE LA ZONA**

Cultivo

**FUNCIÓN**

Pejugalero

**DATOS TIPOLÓGICOS**

Planta: cuadrada

Cubierta: falsa cúpula

**ELEMENTOS EXTERIORES**

Nº de portales: 1, adintelado, cisterna

**ELEMENTOS INTERIORES**

Armarios 6

**MATERIALES USADOS**

Cubierta: piedra arenisca,

Polvo-tierra-barro

Paramento: piedra arenisca, caliche

conglomerado

**TÉC. CONSTRUCTIVA**

Piedra en seco

**UBICACIÓN**

Anexa a una pared

Con otras construcciones

Charca y corral

**CONSERVACIÓN**

Buena

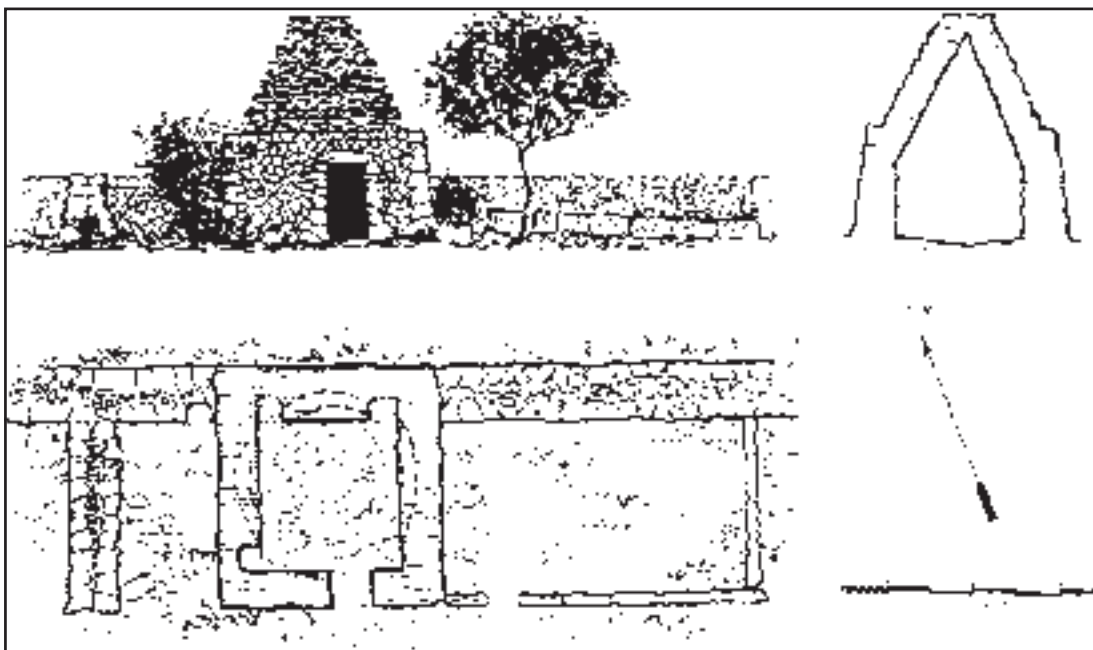

BARRACANT14

**DATOS DE SITUACIÓN**

T.M. : Lluçmajor

**COORD.UTM**

X=487.367,Y=4.372.249

**SUP. APROX. FINCA**

>\_ Qa.

**TOPÓNIMO**

Son Julià

**TIPO DE LA ZONA**

Cultivo

**FUNCIÓN**

Establecedor, Ganado

**DATOS TIPOLÓGICOS**

Planta: cuadrada

Cubierta: falsa cúpula

**ELEMENTOS EXTERIORES**

Nº de portales: 1, adintelado

**ELEMENTOS INTERIORES**

Armarios 3, estacas 4, cisterna 1

**MATERIALES USADOS**

Cubierta: piedra arenisca,

Polvo-tierra-barro

Paramento: piedra arenisca, caliche

**TÉC. CONSTRUCTIVA**

Piedra en seco

**UBICACIÓN**

Anexa a una pared

Charca cerca y corral

**CONSERVACIÓN**

Buena



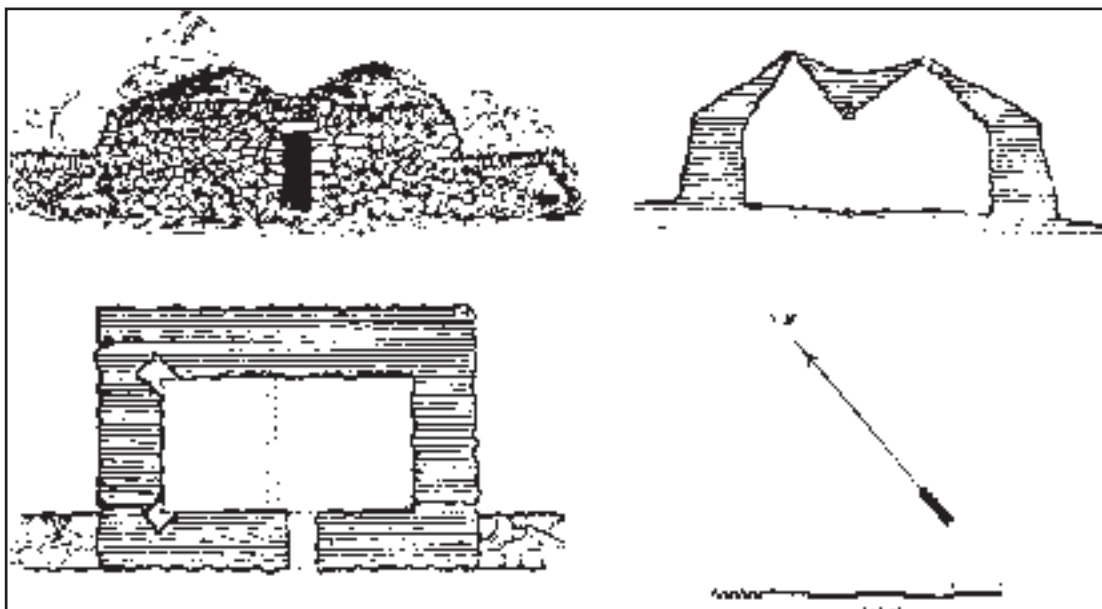

BARRACA Nº15

**DATOS DE SITUACIÓN**

T.M. : Lluçmajor

**COORD.UTM**

X=481.675,Y=4.373.380

**SUP. APROX. FINCA**

> 2 Qa.

**TOPÓNIMO**

Son Monjo (Torrent des Jueus)

**TIPO DE LA ZONA**

Matorral

**FUNCIÓN**

LeÉador, Ganado

**DATOS TIPOLÓGICOS**

Planta: Rectangular

Cubierta: falsa cúpula

**ELEMENTOS EXTERIORES**

Nº de portales: 1, adintelado

**ELEMENTOS INTERIORES**

Armarios 2, pocilgas

**MATERIALES USADOS**

Cubierta: piedra arenisca, marés

Polvo-tierra-barro, acebuche

Paramento: piedra arenisca

**TÉC. CONSTRUCTIVA**

Piedra en seco

**UBICACIÓN**

Cerca de un torrente

**CONSERVACIÓN**

Buena

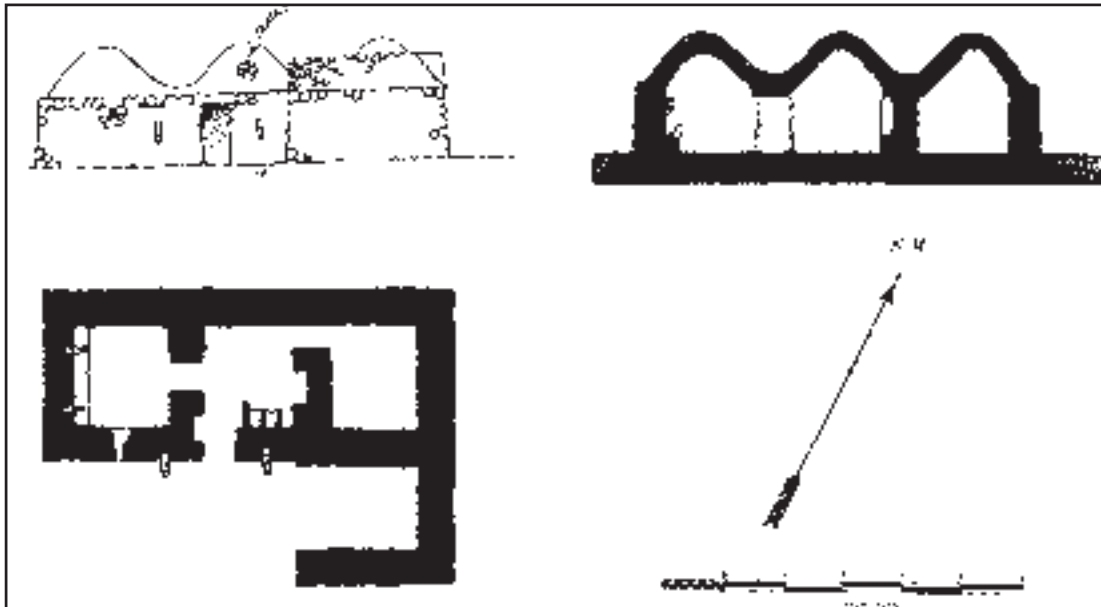

BARRACANT 52

Planimetría de J. Rubió, *Construccions de pedra en sec*, 1914.

**DATOS DE SITUACIÓN**

T.M. : Lluçmajor

X=482.550,Y=4.373.185

**SUP. APROX. FINCA**

> 2 Qa.

**TOPÓNIMO**

Son Monjo

**TIPO DE LA ZONA**

Cultivo

**FUNCIÓN**

**DATOS TIPOLÓGICOS**

Planta: Rectangular

**ELEMENTOS EXTERIORES**

Nº de portales: 1, centrado, adintelado

Ventana 1, ataderos 2, horno

**ELEMENTOS INTERIORES 1**

Armarios 4, estacas 2, chimenea

**ELEMENTOS INTERIORES 2**

Pesebre, ataderos 3

**ELEMENTOS INTERIORES 1**

**MATERIALES USADOS**

Cubierta: piedra arenisca, caliche

Polvo-tierra-barro,

Paramento: calcáreas, caliche

Piedra arenisca, marés, mortero.

**TÉC. CONSTRUCTIVA**

Piedra en seco

**UBICACIÓN**

En otras construcciones. Corral.

**CONSERVACIÓN**

Buena

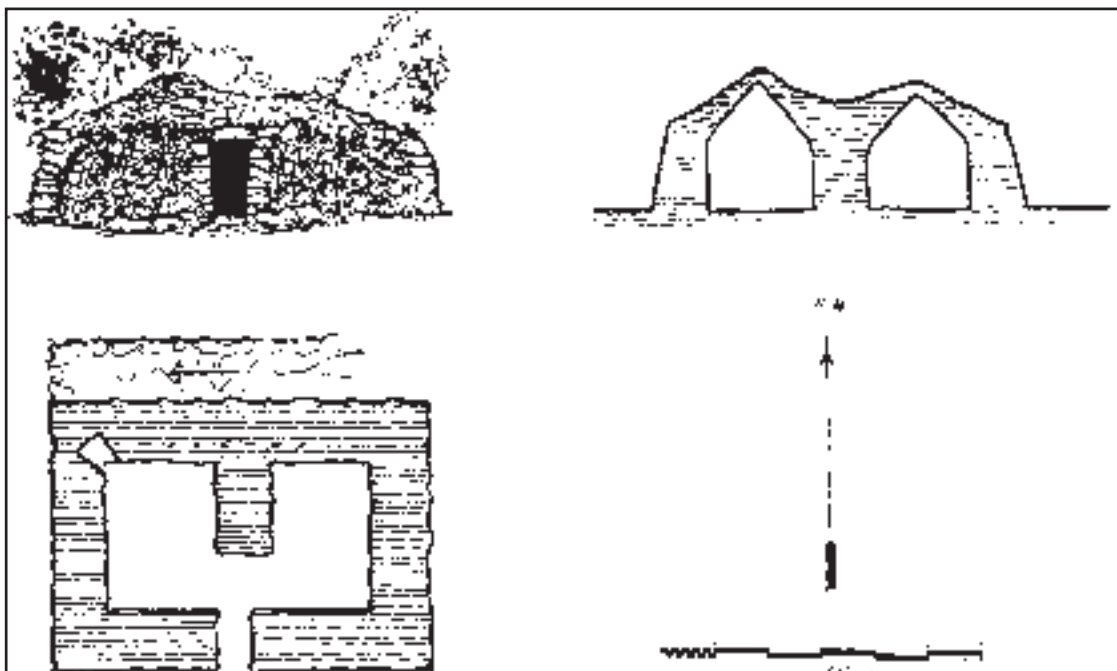

BARRACANT53

**DATOS DE SITUACIÓN**

T.M. : Llucmajor

**COORD.UTM**

X=493.955,Y=4.360.690

**SUP. APROX. FINCA**

> 2 Qa.

**TOPONIMO**

Es Llobets

**TIPO DE LA ZONA**

Matorral

**FUNCIÓN**

Calero

**DATOS TIPOLÓGICOS**

Planta: rectangular

Cubierta: falsa cúpula 2

**ELEMENTOS EXTERIORES**

Nº de portales: 1, centrado,

Subidero con rampa 1

**ELEMENTOS INTERIORES**

Armarios 1

**MATERIALES USADOS**

Cubierta: piedra arenisca, caliche

Polvo-tierra-barro

Paramento: piedra arenisca, caliche

**TÉC. CONSTRUCTIVA**

Piedra en seco

**UBICACIÓN**

Situada en las proximidades  
de un horno de cal

**CONSERVACIÓN**

Buena



B-3, Forat de s'Alou



B-10, Quintana de Son Vidal



B-5, Pedrera de sa Serra Mitjana



B-11, Bugaderia de sa Torre



B-8, Tanques den Descalcé



B-12, Son Taixequet



B-14, Son Julià



B-53, Es Llobets ( Pleta des Cabrits



B-15, Torrent des Jueu



B-52, Son Monjo

### BIBLIOCRAFÍA

- AGUILÓ C (1995): *la toponímia de la costa de Lluçmajor*. Institut d'estudis catalans. Barcelona.
- ALOMAR, A (1997): "La tecnologia de la pedra seca. La qüestió de la definició i propostes en relació al lèxic i la tipologia". *La pedra en sec, obra, Paisatge i Patrimoni*. Consell de Mallorca (FODESMA). Palma.
- AMADES, J (1982): *La casa*. José G. De Olañeta. Palma, 1983.
- AA.VV.(1991): *Elementos básicos de la arquitectura popular de Mallorca*. Conselleria d'obres públiques i ordenació del territori. Palma.
- BERGADÑ, E (1986): *Antigues cabanes i altres construccions de pedra col·locada en sec*. Museu municipal de Molins de Rei. Barcelona.
- BERNAT CONSTANTÍ, A (1998): *Les barraques de pedra seca a la conca mitja del Gaià*. Fundació història i art Roger de Belfort. Barcelona.
- CALVIAO, C; CLAR, J (1999): *Les barraques de Lluçmajor, una arquitectura popular*. Consell de Mallorca (FODESMA). Palma.



- ELIAS PASTOR, L V; MONCOSÍ DE BORBÓN, R (1978): *Arquitectura popular de la Rioja*. Ministerio de Obras públicas y Urbanismo. Secretaría General Técnica. Servicio de publicaciones. Madrid.
- FORTEZA, M (1955): "Muros y cabañas (La mampostería en seco en Baleares)". *Co-lección Panorama Balear n° 49*. Mossèn Alcover. Palma.
- FULLANA, M (1984): *Diccionari de l'Art i dels Oficis de la Construcció*. Moll. Palma.
- GARCÍA INYESTA, N; OLIVER SUAER, G (1997): "Paredes, tejas y argamasa" a *Etnología y tradiciones de las Illes Balears*. El Día del Mundo. Palma.
- GARCÍA-DELGADO SEGUÉS, C (1996): *La casa popular mallorquina*. José J. De Olañeta. Palma.
- GRASSI, G (1980): *La arquitectura como oficio y otros escritos*. Gustavo Gili. Barcelona.
- GRIERA, A (1933): *La casa catalana*. Polí-grafa. Barcelona.
- LÓPEZ, C (1977): *Arquitectura popular española*. Vol. V. Aguilar. Madrid.
- MARTÍN, F; SERRA, R (1991): *Les construccions de pedra seca a la comarca de les Garrigues*. Pagès editors. Barcelona.
- RAPOPORT, A (1972): *Vivienda y cultura*. Gustavo Gili. Barcelona.
- ROSSELLÓ VERGER, V.M (1964): *Mallorca el Sur y el Sureste*. Cámara de comercio de las Islas Baleares. Palma.
- RUBIÓ, J (1914): *Construccions de pedra en sec*. Asociación de Arquitectos de Cataluña. Barcelona.
- SACARÍ S TABERNER, M (2000): *Recull de barraques i casetes de Lluçmajor*. Ajuntament de Lluçmajor.
- SASTRE, J (1989): *Las barracas menorquinas. Construcciones rurales de piedra*. Conselleria de cultura, Educació i Esports. Govern Balear. Maó.
- TORRES BALBÁS, L (1933): *La vivienda popular en España*. Alberto Martín. Barcelona.
- VIOLANT SIMORRA, R (1976): *L'art popular a Catalunya*. Ed 62. Barcelona.



# ESTUDIO Y CATALOGACIÓN DE *BARRAQUES Y CASETES* DE PIEDRA EN SECO EN PETRA (MALLORCA)

Jaume ANDREU GARMÉS

En la presente comunicación se pretende adelantar los resultados de una investigación y catalogación que, aunque no se ha concluido, está bastante avanzada. Primeramente creo necesario hacer referencia al cómo y al porqué del trabajo.

En el estudio que estoy llevando a cabo sobre la arquitectura tradicional del término municipal de Petra (Mallorca), desde un principio he tenido en consideración la diversidad de construcciones realizadas en piedra en seco. De entre éstas, ocupan un lugar importante las utilizadas como habitáculo o cobijo temporal de personas que realizaban diversas actividades en el medio rural. Pueden agruparse básicamente en cuatro tipologías: *barraques*, *coves*, *casetes* y *porxos*, éstas dos últimas muy relacionadas.

Me propuse realizar una investigación bastante detallada sobre sus aspectos constructivos, funcionales, de estado de conservación, etc., así como de su localización. Pretendía, en primer lugar, dejar constancia de unos elementos patrimonia-

les de gran valor arquitectónico y etnológico que se encuentran, la mayoría, abandonados y en mal estado; igualmente quería ver si era posible establecer unos caracteres generales, sin que ello supusiera dejar de contemplar las particularidades.

Las características constructivas y tipológicas de estas construcciones, así como la terminología específica, han sido detalladas en diversas obras, que me han resultado de gran utilidad. Es el caso de publicaciones que tratan las realizaciones de piedra en seco en general en el ámbito mallorquín, como la de REINÉS (1994), y estudios centrados en los habitáculos temporales, como los de CALVIÃO y CLAR (1999) y los de SACART'S (2000), ambos relativos al término municipal de Lluçmajor. Estos autores recogen también diversas opiniones sobre los orígenes de las *barraques* y establecen comparaciones con construcciones existentes en otros puntos de la Península Ibérica y del Mediterráneo, aspectos en los que no pretendo en-





trar en esta comunicación. Los criterios de clasificación seguidos en estos dos últimos estudios son diferentes. Calviño y Clar siguen básicamente el criterio funcional, mientras que Sacarós se basa en los aspectos de tipologías constructivas. No me pareció oportuno partir en un primer momento de los planteamientos tipológicos o funcionales establecidos en las obras citadas porque no se trataba de confirmar simplemente la presencia o no de las características en ellas expresadas. En esta decisión me ayudó el observar desde hace tiempo que diversos ejemplos de Petra se alejaban de las tipologías más conocidas y características de las comarcas que tradicionalmente han sido objeto de estudio: El Migjorn y la Serra de Tramuntana.

Hemos de tener en cuenta que realizo la investigación en un municipio que se extiende desde la zona central hacia el noreste de Mallorca, alejado de estas dos comarcas. Pensé que para conseguir los objetivos marcados debía seguir un sistema o técnica de trabajo que partiera de la observación para llegar después a las definiciones y generalidades; cabía empezar, pues, por una catalogación de todas las construcciones.

Para llevarla a cabo existían dos prioridades: una era elaborar una herramienta básica, un modelo de ficha técnica; la otra consistía en acudir a las diversas fuentes de información que me permitieran localizar las construcciones y recopilar datos

complementarios a los que ya de por sí se pueden extraer de la observación de los elementos.

En cuanto al modelo de ficha partí de las propuestas elaboradas por profesores del Departament de Ciències Històriques i Teoria de les Arts de la UIB, bajo la coordinación y supervisión de Catalina Cantarellas, catedrática de dicho departamento. Concretamente, me ha sido de gran utilidad el utilizado por la profesora Miquela Sacarós publicado en el estudio citado. Se ha estimado oportuno utilizar una ficha que incluyera la máxima información posible, sistematizando las entradas de forma que se contemplasen las particularidades de las construcciones y a la vez se pudiera compatibilizar fácilmente con modelos de ficha para otras tipologías arquitectónicas. A continuación se exponen sintéticamente los puntos o entradas que abarca (ver el modelo en el apéndice):

Número de ficha. Fecha de la visita. Situación (identificación catastral o por coordenadas UTM, así como toponímica). Entorno y emplazamiento (entorno geográfico y tipo de propiedad). La ubicación en relación con otras construcciones que se puedan encontrar a su alrededor (aislada o como parte de un conjunto). Función y uso. Datos tipológicos (una vez señalada la tipología se analizan por separado la planta, el alzado y la cubierta, al igual que los elementos interiores y exteriores). Materiales utilizados y técnicas constructivas(se



señalan por separado los de los muros y los de la cubierta). Inscripciones. Estado de conservación (con indicación precisa de las deficiencias). Datos complementarios (autor, promotor, cronología, etc.). Fuentes de información (documentación archivística, informadores orales, etc.). Bibliografía. Observaciones. Además se incluye la localización cartográfica (mapa de situación) y la documentación gráfica (siempre se realizan diversas fotografías y a menudo se incorporan dibujos de la planta y alzados a escala 1:100).

Las fuentes consultadas han sido diversas. Cabe señalar que no disponía de ninguna publicación sobre este tipo de construcciones en el territorio que quería investigar. La documentación archivística al respecto también es mínima, e incluso en los mapas y fotografías aéreas más detallados sólo se aprecian casos excepcionales. En efecto, se trata de construcciones de reducidas dimensiones, en gran parte situadas en zonas forestales y en barrancos (el caso de los abrigos rocosos), a la vez que entre el arbolado que después del abandono han crecido no sólo en el entorno exterior sino incluso en el interior; en algunos casos ya simplemente se aprecia un ruinoso montón de piedras que se confunde con un majano (*claper*). Esta dificultosa localización implicó que, además del trabajo de campo realizado sin información previa, me fuesen de gran ayuda las entrevistas a constructores, usua-

rios y propietarios. Normalmente son personas de avanzada edad, y en diversos casos, al haber fallecido, son ya sus descendientes los que nos proporcionan la información. Se debe tener presente que se trata de un patrimonio inmueble de propiedad privada. Desde aquí quiero agradecer la colaboración ofrecida por todos los informadores en general y, en especial, a los propietarios y trabajadores de las tierras en que se ubican las construcciones.

Respecto a los resultados que quiero avanzar, y tras haber recorrido más de la mitad del término municipal, se han localizado algo más de setenta construcciones (los conjuntos se contemplan en dicho cómputo como si se tratase de una sola construcción, ya que se les da un único número de ficha). Como ya he adelantado, los habitáculos temporales de piedra en seco estudiados hasta el momento pueden ser agrupados en cuatro tipologías generales, siguiendo la terminología popular: las *barraques* (58 casos), las *coves* (7 casos), las *casetes* y los *porxos* (10 casos en los que aparece una de estas dos últimas construcciones o las dos juntas).

Hay que tener en cuenta que los habitáculos pueden aparecer aislados o constituyendo un conjunto con otros del mismo o de diferente tipo.

En cualesquiera de las tipologías de referencia, hay ocasiones en que del análisis de las características constructivas era muy difícil esclarecer si se trataba de un



cobijo temporal para personas o para animales. Cuando por otras fuentes hemos averiguado el uso, hemos comprobado que construcciones similares, especialmente en el caso de algunos tipos de *barraques*, habían sido realizadas indistintamente, e incluso con uso simultáneo, para personas y animales. Atendiendo a estas consideraciones he estimado oportuno basarme en el criterio de tipología constructiva, especificando la función siempre que se conozca.

A continuación analizo los diversos aspectos que centran el estudio.

### SITUACIÓN, ENTORNO Y EMPLAZAMIENTO

El marco geográfico del presente estudio pretende abarcar todo el término municipal de Petra. Si bien, en algunos casos se tienen presentes construcciones que actualmente se hallan en el término de Ariany, núcleo segregado de Petra en 1982, ya que parte de las antiguas propiedades han quedado divididas.

Respecto a la localización de las construcciones, la mayoría se encuentran en la zona nororiental, en el área conocida como Sa Marina. y otro pequeño grupo, hacia el sur, en las faldas del monte de Bonany. Es curioso observar que estas dos zonas, especialmente Sa Marina, concentran los suelos más rocosos y pedregosos de Petra. Están cubiertas por masas forestales que alternan con tierras de cultivo, bastante pobres, resultado de roturaciones realiza-

das durante estos últimos siglos. Las dos zonas, geológicamente diferentes, se encuentran separadas por un amplio llano de tierra fértil dedicadas al cultivo desde al menos la Baja Edad Media, en el cual son casi inexistentes los habitáculos construidos en piedra en seco.

Los aspectos geológicos y forestales de cada zona son significativos, pues estamos hablando de unas construcciones que utilizan los materiales del entorno.

Sa Marina está constituida por una plataforma de terrenos cuaternarios, atravesada por el valle del Torrent de Na Borges. Tanto en las laderas de este valle como en los múltiples barrancos que desembocan en él, aparecen acantilados y formaciones rocosas con numerosas cuevas. Entre el material litológico domina una variedad de calcárea (bastante porosa), el *marès*. El tipo de suelo más frecuente es el *call vermell*. En cambio, en la zona del puig de Bonany encontramos terrenos más antiguos; el material litológico dominante es la *pedra viva*, calcárea más compacta que el *marès*, y los suelos son bastante arcillosos. Tanto el *marès* como la *pedra viva* pueden aparecer formando bloques más o menos planos (*lloses* o *pedres planes*) muy utilizados en la construcción de los muros y, en especial, en las cubiertas de las barracas.

Respecto a la masa forestal, en Sa Marina predomina la garriga, formación de lentisco y acebuche, jaras, etc. con algunas zonas de pinar. En Bonany, predo-



minan los bosques de pinos y encinas, aunque también son muy abundantes los acebuches.

Por otro lado, hay que referirse al tipo de cultivo: se trata de una agricultura de carácter extensivo, de secano, con tierras destinadas a forrajes, cereales y también a frutales, especialmente algarrobo, almendro e higuera. La ganadería también ha tenido tradicionalmente un peso importante, especialmente la ovina y la porcina.

Las construcciones que me ocupan han aparecido tanto en áreas boscosas como en zonas de cultivo, aspecto en el que me detendré al hablar de los usos. También será entonces cuando trataré otro factor relacionado con la situación y el uso, me refiero al tipo de propiedad y explotación en que se encuentran. En este sentido tendremos dos ámbitos bien diferenciados: las *possessions* (grandes propiedades) y los *establlits* (pequeñas parcelas), además de un tipo de propiedad intermedia: las *finques*.

Otro aspecto a tener presente respecto al emplazamiento de la construcción es el relacionado con la disposición del terreno; podremos encontrar terrenos planos, en pendiente o dispuestos en bancales. En las construcciones levantadas en zonas con pendiente, para nivelar el pavimento del espacio interior se procede a la excavación de una parte del terreno; es el caso de la *caseta* de Ses Coves, entre otras.

Además de la identificación catastral de la propiedad y de las coordenadas de situación, creo que la identificación toponímica es muy conveniente, teniendo en cuenta que se trata de un patrimonio que se está perdiendo. Respecto al topónimo general de cada una de las *possessions*, es, casi siempre, el mismo desde la Baja Edad Media o principios de la Moderna. En cambio, los nombres de las diversas zonas en que se divide cada una, pueden haber experimentado más variación. De forma genérica las zonas en su mayoría de cultivo suelen llamarse normalmente *cementer* o *tanca*, acompañados de otro identificativo, como puede ser el tipo de frutal dominante. En las zonas forestales aparece el genérico *garriga* o *marina*; a parte que en las *possessions* suele existir una zona forestal reservada especialmente para descanso del ganado: la *pleta*. En relación a los *establlits*, nos encontramos a menudo con que el nombre oficial sigue siendo el que tenía la propiedad antes de la parcelación; pero popularmente puede también conservarse o conocerse con el sobrenombre (*malnom*) del propietario que adquirió la parcela, precedido de *lo d'en*. En las *finques* también el topónimo puede conservar el nombre de la antigua propiedad o puede referirse al sobrenombre del propietario precedido de *Can* o *Cas*.

En la ficha se intenta especificar el topónimo concreto (*establlit*, *finca* o *parage*) y el general (*possessió* o *parage*).



## UBICACIÓN DE LA CONSTRUCCIÓN EN RELACIÓN A OTRAS

En cuanto a la relación de cada construcción con otras de su entorno, hemos observado diversas posibilidades: pueden aparecer aisladas, pero también pueden encontrarse adosadas o integradas con otras, formando un conjunto. Se establecen diversos tipos de conjuntos:

En primer lugar, hay que referirse a los formados por construcciones similares. Entre éstos cabe destacar el de las nueve barracas para cerdos de Ses Cabanasses, adosadas y que cierran por tres de los lados un corral. En esta misma propiedad existen más conjuntos. En la proximidad al mencionado, hay cinco casos de dos barracas de cerdos adosadas o de una barraca con un pequeño corral; un caso único lo ofrece una de planta cuadrada (habitáculo) que tiene una de planta circular adosada (seguramente para animales). En Sa Cabaneta hemos hallado el único ejemplo de dos barracas adosadas en que las dos, con la misma tipología, eran utilizadas como vivienda temporal.

Igualmente se debe considerar las variantes en que la construcción se encuentra adosada, apoyada o integrada en un muro de cerramiento o de bancal, también realizado con piedra en seco. Otro aspecto es que barraca y muro puedan ser coetáneos o no. En Son Buscai se ha hallado una barraca integrada totalmente en el interior del muro de un bancal (*marjada*)

(F.10) y otra construida en el extremo de un bancal y adosada a otro (F.11). En esta zona también existe un ejemplo, ya más frecuente, de una situada en una esquina en la que se unen dos muros de una *tanca* o *corral* (F.9). En otras ocasiones simplemente está adosada al muro por uno de sus lados. En algunas utilizadas como habitáculo puede aparecer un pequeño corral, con su respectiva abertura (*portell*) que encierra el espacio de delante de la barraca (F.2). También en las *casetes* pueden aparecer adosados muros o banales (F.18).

Un caso muy singular es el de la barraca de Ses Cabanasses que se levanta sobre la parte posterior de una construcción prehistórica navetiforme (del Pretalayótico). Uno de los dos hornos de cal que se sitúan no muy lejos podría haber aprovechado la estructura de un *talaiot* circular del poblado situado en la zona.

Por otro lado, también podría considerarse como conjunto el formado por la *barraca* o *caseta* utilizada como habitáculo y la construcción o construcciones que se encuentren a su alrededor, ya sean las propias de la actividad que allí se desarrolle (era, *sitja* (carbonera), horno de cal, etc) o elementos complementarios a los habitáculos en general (pozo o cisterna, horno de pan). Entre las primeras podemos mencionar algunas barracas utilizadas para animales (es el caso de la de Can Carruixet, en Ses Coves), el de la era que aparece junto a la barraca de Can Bonjesús (Ses Coves);



de la *sitja* y dos hornos de cal junto a la barraca de la naveta de Ses Cabanasses, etc. Entre los segundos, cabe señalar el horno de pan de la caseta de Cas Mistero (Ses Coves). Las cisternas, presentes en diversos casos, serán un aspecto que se analizará después de forma específica.

### FUNCIONES/USOS

Creo conveniente indicar que me refiero a *función* y *uso* como dos conceptos que pueden utilizarse como sinónimos, pero que en nuestro caso hacen referencia a dos aspectos que no siempre son coincidentes. La función es aquella para la cual se ha realizado una construcción, mientras que el uso se refiere a la utilidad que se le ha dado a lo largo del tiempo.

Cuando se ha argumentado la decisión de seguir unos criterios de clasificación tipológicos y no estrictamente funcionales ya se ha mencionado la dificultad de determinar la función original y los usos que han tenido algunas construcciones. Éstos, lógicamente, pueden haber variado a lo largo del tiempo; no sólo en el caso de alternarse o compartirse el uso como cobijo para animales o para personas, sino también en el caso de habitáculos de personas, las cuales pueden haberse dedicado a trabajos diferentes. Por ejemplo, parece que las personas que habitaban en la barraca de la naveta de Ses Cabanasses alternaban la elaboración de carbón con la de cal.

Veamos los diversos tipos de propiedades y explotaciones en los que encontramos las construcciones que nos ocupan.

En el caso de las *barraques*, la mayoría se localizan en las *possessions*, la unidad de gran propiedad característica de Mallorca. En Petra, es precisamente en la zona de Sa Marina donde aún hoy se hallan las *possessions* más extensas, que oscilan entre las 100 y 500 *quarterades* (1 *quarterada* son 7103 m<sup>2</sup>), aunque a lo largo del siglo XIX y del XX algunas han sufrido divisiones o parcelaciones. También existe un tipo de propiedad más pequeña, conocida como *finca*. Tanto en las primeras como en las segundas existe la casa que constituye el núcleo de la explotación. En la de las fincas suele residir la familia encargada, ya sea el propietario, un arrendatario o aparcerero. En las *cases* de estas grandes *possessions* viven, o vivían, los colonos (*amos*) y otros muchos trabajadores (ya fueran temporales o permanentes); además a menudo existe en ellas una parte destinada a residencia de los propietarios. Tanto en el entorno próximo de estas casas, como en el lejano, hallamos barracas, abrigos y *casetes* utilizadas para animales o por trabajadores de muy diversa índole: agricultores, pastores, carboneros, canteros, etc.

Por otra parte, hemos de mencionar también las diversas tipologías ubicadas en los *establits* o *rotes*, pequeñas parcelas creadas en terrenos de las grandes pro-



pedades, las cuales se vendían (*establit*) o arrendaban (*rota*). Son extensiones que pueden ir desde un *quartó* (1/4 de *quarterada*), o media *quarterada*, hasta dos o incluso más. Estas parcelaciones se realizaban en tierras de cultivo o en zonas boscosas que eran roturadas por los nuevos propietarios o por los *roters*. El agricultor podía construir un habitáculo para cobijarse y, en ocasiones, también para los animales de tiro; además era un lugar donde guardar las herramientas.

Seguidamente, se exponen las diversas funciones, indicando la mayor o menor frecuencia.

En primer lugar, hay que indicar que respecto a las tipologías de *barraques* y *coves* tengo en consideración los casos de uso exclusivo para animales. Se trata de refugios para ganado ovino y especialmente porcino. Las más frecuentes son las llamadas *barraques de porcs*. De las localizadas hasta el momento, la mayoría (unas cuarenta) se ubican en zonas de garriga o en la *pleta* de las *possessions* de Sa Marina, especialmente en tres, limítrofes entre sí: Ses Cabanasses, Es Bosc y Ses Coves.

Respecto a las construcciones que de forma general consideramos destinadas a cobijo o habitáculo temporal, puede variar su destino: desde un cobijo momentáneo en caso de tormenta a un habitáculo donde residir temporal o permanentemente. Teniendo en cuenta este aspecto, a continuación se detallan las diversas funciones que han aparecido:

-Cobijos momentáneos y lugares para guardar las herramientas o aperos para la agricultura, denominados *aixoplucs* o *barraca d'eines*. Se localizan mayoritariamente en áreas de cultivo. Suelen hallarse en los *establit*s o lugares donde los trabajadores no pernoctan en la construcción. Es el caso de las cuatro barracas de los *establit*s de Son Buscai o la de Es Cellers. Algunas de las consideradas popularmente como *barraques de porcs* podían servir también para esta función.

-Barracas para la caza de la perdiz con reclamo o de los tordos con el *xibiu*: las de Son Monserrat.

-Habitáculos ocasionales o de diversos días seguidos, según dure la actividad a realizar. A continuación se exponen las diversas actividades que se han identificado:

-Carbón y/o cal: la *barraca de carboners i calciners* de Ses Cabanasses

-Extracción de *marès*: la *barraca de trencadors* de les Pedreres de la Vila y el *porxo* de Can Refila

-Trabajo agrícola y/o ganadero: la barraca de Cas Cavallot, la de la Tanca de s'Era de Can Bonjesús, la del pastor de Sa Cabaneta y al menos dos de las de Ses Cabanasses; la Cova de cas Canari; *Casetes d'establit*: cuatro de Sa Penya Roja, la de Son Homar, la de Ses Coves y la de Son Cuixa. Casi todas estas construcciones se sitúan en medio o a un lado de las áreas de cultivo.



Pueden contar con un espacio para los animales de tiro; aparecen casos en que parte del espacio interior se destina a establo (F.13). También, como ocurre con diversas *casetes*, el establo está en un *porxo* adosado (F.12 y F.17). Éste sirve también para guardar el carro y otros aperos. Dos de las *casetes* de Sa Penya Roja lo tienen y también la de Son Cuixa.

- Finalmente, cabe señalar algunos casos de habitáculos que seguramente ya fueron concebidos como hogar habitual del agricultor y su familia; se podía dar el caso de que éste fuese el propietario de la explotación, como ocurre en Can Murteros, o que tomase en arrendamiento una parte de las tierras de una *possessió* (Can Carreixet en Ses Coves). Estas construcciones igualmente pueden destinar parte del espacio interior a los animales. Se sabe que en determinados momentos algunos de estos habitáculos temporales se convirtieron en permanentes, como ocurrió durante la Guerra Civil y los primeros años de la Postguerra.

### ASPECTOS TIPOLÓGICOS

Veamos primeramente las características comunes entre las diferentes tipologías y a la vez las diferencias que las separan. A nivel constructivo, se trata de ámbitos de reducidas dimensiones, con una altura que puede ser igual, o incluso ser menor, a la de una persona puesta en pie. También comunes son los materiales y la técnica

constructiva de los muros. Además tienen normalmente el portal como única abertura; éste puede aparecer centrado o desplazado, a menudo orientado hacia el sur o este; en las construcciones de planta rectangular, puede abrirse tanto en el lado corto como en el más largo. Por otra parte, es bastante frecuente la presencia, entre los elementos interiores, de los *rebosts*.

Las diferencias vienen dadas especialmente por el tipo de planta y/o el sistema de cubierta. Las *barraques* tienen en común el sistema de cubierta; ésta, en la mayoría de casos, está realizada estrictamente con piedras en seco. Son las soluciones de la cubierta (criterio más utilizado popularmente) y en algunos casos el tipo de planta lo que las diferencia de las *casetes*. Éstas, siempre de planta cuadrada o rectangular, se caracterizan por tener un tejado de teja árabe a una o dos vertientes. Aislados o adosados a una *caseta* pueden aparecer los *porxos*. La diferencia entre ambos radica en que estos últimos carecen total o parcialmente de una de las cuatro paredes; esta abertura, que aparece como único ingreso, es mayor que el portal de las *casetes*.

Por otro lado, lo que particulariza las *coves*, como el mismo nombre indica, es el aprovechamiento de una cueva natural o excavada artificialmente, en la cual se construye un muro de cerramiento y, en ocasiones, parte de la cubierta, de piedras, ramas o tejas.





A continuación trataremos por separado las diversas tipologías constructivas, teniendo en cuenta la planta, el alzado y la cubierta. Después, de manera conjunta, se detallarán los elementos del interior y exterior. Al mismo tiempo se irá haciendo referencia a aspectos de técnica y materiales constructivos, aunque después, a parte, se analicen los materiales y técnica constructiva de los muros.

### LAS BARRAQUES

Respecto a las plantas, destaca la gran diversidad: circulares, semicirculares, cuadradas, rectangulares, irregulares, etc. En cuanto al alzado, los muros tienen una disposición en talud, con un mayor grosor en la parte inferior. Se presentan básicamente de dos maneras: ambas coinciden en que la cara exterior del muro está en talud, mientras que la disposición interior es diferente (en unos casos el muro está aplomado hasta llegar al arranque de la cubierta, en cambio en otros la cubierta interior arranca desde el suelo). Los muros son gruesos, aunque el grosor puede variar bastante según los casos; sus dimensiones normalmente estarán relacionadas con las de la propia construcción y en especial con el tipo de cubierta.

También se ha podido apreciar una relación entre la forma de la planta y la solución de la cubierta. A nivel general, hemos clasificado las barracas en dos grupos: en el primero se sitúan las tipologías cons-

tructivas con cubierta de falsa cúpula; constituyen la gran mayoría de ejemplos. En el segundo grupo, una serie de casos singulares unidos bajo el denominador común de la planta rectangular.

### Barraques con cubierta de falsa cúpula

La cubierta de falsa cúpula es comparada por barracas de muy diversas plantas: circular, semicircular, cuadrada, triangular, etc. Estas construcciones tienen la cubierta exterior con disposición cónica o semiesférica, y en el interior de falsa cúpula por aproximación de hileras de piedra (piedras bastante planas, *lloses*). Las hileras se disponen de forma horizontal en círculos concéntricos que van reduciendo su tamaño a medida que aumenta la altura. La parte superior se cubre con una gran piedra plana (*pedra tapadora*); en ocasiones podía ser móvil, de forma que si se separaba quedaba un agujero que servía para entrada de aire, luz y/o salida de humo (como ocurre en la de las Pedreres de la vila o en la de Can Carreixet). Dependiendo del tamaño de la barraca y del grosor y forma de las piedras, puede aparecer una falsa cúpula más o menos pronunciada. En las barracas de planta cuadrada, el paso del cuadrado al círculo para la cubierta se soluciona de dos maneras: una es colocando una piedra plana horizontalmente en los ángulos superiores del muro, a modo de rudimentaria pechina. La otra solución consiste en dar a las esquinas del interior



una disposición curva. Exteriormente la cubierta suele protegerse con una capa compactada de tierra y piedrecillas.

Tres barracas (la de Es Cellers (F.7) y dos de las *de porcs*: una en Ses Comunes (F.5) y otra en Son Monserrat) presentan una solución de cubierta diferente al resto: una falsa cúpula con piedras colocadas de canto en sentido radial.

Normalmente, son construcciones de reducidas dimensiones y suele existir una equivalencia aproximada entre la anchura y la altura. A parte de poder tener diferentes tamaños, salvo alguna excepción, todas presentan un espacio unitario, con el portal de ingreso como única abertura.

Las más frecuentes son las que tienden a la forma circular, semicircular, ovalada o cuadrada. La gran mayoría pertenecerían a las que por su función y/o tipología son denominadas *barraques de porcs o de curucull*. De las 50 que hasta ahora hemos localizado, las plantas más repetidas son la circular (F.6) y semicircular. La planta cuadrada o ligeramente rectangular sólo la presentan 6 casos dentro de la *possessió* de Ses Coves, una en Son Monserrat y otra en Ses Comunes (F.5); estas dos últimas tienen mayor tamaño (parece que también sirvieron de *aixopluc* y *barraca d'eines* (aperos o herramientas). Recordemos también que las podemos encontrar adosadas unas a otras, formando conjuntos. Entre las de tamaño menor son poco frecuentes las utilizadas estrictamente como *aixopluc*

*o barraca d'eines* para personas; solamente podemos asegurar el grupo de las cuatro de Son Buscai, además del curioso caso de la barraca de Es Cellers, de planta casi triangular.

Las barracas de mayores dimensiones estaban dedicadas normalmente a habitáculo de personas, a menudo compartido con los animales de tiro; son poco numerosas en relación a las anteriores. La planta cuadrada aparece en tres de las *barraques* de Ses Cabanasses (F.1) y en la de las Pedreres de la Vila (F.19), si bien en esta última dos de los lados aprovechan las paredes excavadas para la extracción de *marès*.

Han aparecido dos casos de pequeñas barracas sin restos de cubierta pétreo, una de planta semicircular (Son Canals) y la otra circular (Es Pujol). Hasta el momento no disponemos de información complementaria que permita conocer el tipo de cubierta. Recuerdan mucho a las de carbonero de la Serra de Tramuntana. Por comparación, a modo de hipótesis, se podría pensar que las de Petra tuviesen una cubierta cónica a base de postes, ramas y carrizo. En la *possessió* de Es Cabanells Vells quedan los restos de una de planta cuadrada que sabemos que se cubría con este sistema.

#### **Las barraques de planta rectangular**

Todos los casos existentes, que son pocos, presentan aspectos únicos respecto



al ámbito estudiado; se encuentran en los terrenos de las *possessions* de Ses Coves y Sa Cabaneta.

En Ses Coves, la de Can Carruixet (F.13) tiene una compartimentación interior en tres módulos rectangulares, separados por muros portantes; el portal de ingreso se sitúa en el centro de uno de los lados mayores y a través de él se accede al ámbito central, que funcionaba como cocina. A derecha e izquierda de este recinto se abre un portal de acceso a cada compartimento lateral, ambos servían de dormitorio. Otro aspecto excepcional de esta construcción es la presencia de ventanucos en los laterales. Respecto a las cubiertas, el centro tiene una falsa cúpula sobre base ovalada, de aproximación de hiladas; los dos ámbitos laterales están cubiertos por falsas bóvedas de cañón con piedras dispuestas en sentido radial.

Cerca de esta barraca se halla la de Cas Cavallot. Las soluciones constructivas son similares a las del caso anterior; en cambio en planta se aprecian diferencias. En este caso aparece una planta en forma de L, dividida en cuatro módulos (cada uno cubierto con falsa cúpula). Al exterior se abre un único portal; a través de él se accede al recinto que actuaba como distribuidor hacia los demás módulos. Este primer recinto parece que también habría funcionado como cocina.

En relación a estas dos barracas solamente conozco otro caso similar en la isla,

al menos en planta: el de la Barraca de Son Monjo de Lluçmajor (SACARt' S: 2000, 31, 185-188).

En la misma *possessió* se halla la barraca de Can Bonjesús (F.14), único caso de planta rectangular con uno de los lados menores completamente abierto. Ésta nos recuerda a las *barraques de carro* características de la comarca del Migjorn de Mallorca; pero no su cubierta, nada frecuente en dicha comarca. La cubierta interior es una especie de falsa bóveda de cañón bastante pronunciada, que arranca del suelo. Está construida con piedras planas dispuestas, de canto, en sentido radial. El enorme grosor de los muros laterales (unos 2 m. en la base) se explica por la necesidad de soportar el empuje de la falsa bóveda; además, en uno de los lados la pared ha sido ensanchada con un muro de refuerzo. (En estos dos últimos ejemplos se ha llevado a cabo una restauración que ha afectado especialmente a la cubierta exterior, la cual continúa siendo de tierra y piedrecillas; parece, pero y según testimonios, que originalmente era más alta, con una pendiente mucho más pronunciada que la actual.)

El conjunto de *barraques* de Sa Cabaneta (F.2) también es único en la zona estudiada. Se trata de dos construcciones de planta rectangular unidas en forma de L, conectadas por un pequeño portal. Una tiene el portal de ingreso en uno de los lados cortos y la otra en uno de los largos, ambos con la misma orientación. La cu-



bierta de ambas era de doble vertiente de piedras planas sustentadas por un *embarrat* de troncos de encina y acebuche. Éstos descansaban en uno central, a modo de jácena y en los muros. Una de las dos barracas, la del este, ha perdido completamente la cubierta; la del oeste la conserva casi íntegra. En ella se puede apreciar un grueso tronco curvado de acebuche que sigue la disposición de las dos vertientes, sirviendo de refuerzo a la jácena. Ésta también se ve reforzada por un tronco colocado en sentido vertical desde el suelo, a modo de pilar. Exteriormente la cubierta también aparece protegida por una capa de tierra y piedrecillas.

La mayoría de las construcciones que hemos agrupado bajo el denominador común de cubierta de falsa cúpula, así como el conjunto de las dos rectangulares de Sa Cabaneta, siguen tipologías constructivas muy frecuentes en el Migjorn. Las primeras formarían parte del grupo conocido genéricamente en Mallorca como *barraques de porcs* o *de curucull*; las segundas, del grupo de las *barraques de roter*.

Muy singulares son las *barraques de caçar perdius* de Son Monserrat. Tienen planta rectangular, casi cuadrada, con el portal abierto en el lado norte; éste aparece protegido por un muro tan alto como el de la barraca, utilizado para esconder el portal de la vista de la caza. En este muro y en el del lado sur se abre un ventanuco abocinado para vigilarla; en los lados este

y oeste se dispone una especie de pequeña hornacina en el interior del muro, con otro ventanuco abocinado utilizado para disparar con la escopeta. A diferencia del resto de barracas, los muros presentan talud en la cara del exterior y en la del interior, seguramente por el hecho de no tener cubierta de piedras. Ésta es de doble vertiente, realizada a base de una estructura de troncos y ramas: uno actúa de jácena central y otros más delgados descansan sobre él y los muros. Sobre esta estructura se ataba un espeso entramado de ramas que después se cubría con carrizo y finalmente con una capa de tierra.

En esta misma propiedad, igualmente para fines cinegéticos, se hallan las barracas del Pi des Xibiu y la del Telégrafo; ambas tienen en común la solución de la cubierta: tres hileras de delgados sillares unidas en disposición trapezoidal. Se trata de una solución bastante utilizada en época tardía en el Migjorn (CALVIÃO Y CLAR: 1999, 108-110). Las dos también tienen ventanucos para vigilar la caza y disparar.

## CASETES Y PORXOS

A nivel constructivo ya hemos indicado que la característica básica que diferencia las casetes de las barraques, en general, es el tipo de cubierta. Salvo dos casos, siempre es un tejado a una vertiente, de teja árabe. Cuando la cubierta original aún se conserva, las tejas descansan sobre un



entramado de cañas dispuestas sobre vigas de madera. Éstas suelen ser troncos de encina, acebuche, pino o chopo, pudiendo aparecer diversos tipos de madera en una misma construcción. Las vigas y la inclinación del tejado se disponen de forma perpendicular a los lados mayores de la planta, de manera que se reduce al máximo la longitud necesaria de dichas vigas.

Otra diferencia general con las *barraques* es que los muros suelen presentar talud tanto en la parte del exterior como del interior, aunque a menudo la inclinación del del interior es menor. En un caso, Ses Coves, aparece aplomado en la parte del interior de la caseta.

En cuanto a la planta, es casi siempre rectangular. Únicamente un ejemplo (F.18) tiene una planta prácticamente cuadrada. El portal puede situarse en uno de los lados mayores o en uno de los menores. Cuando se sitúa en uno de los dos lados mayores, puede abrirse en el muro hacia donde confluye el agua del tejado o en la parte opuesta. Salvo este portal no aparece otra abertura. Sólo el caso de Ses Coves (F.14) tiene dos ventanucos, uno en cada fachada lateral.

La *caseta* propiamente dicha aparece sin ninguna compartimentación interior. Cuando parte del espacio podía estar destinado a los animales de tiro, suele haber un pesebre (*menjadora* o *grípia*), con *fermadors* de hierro o madera donde atar los animales, en ocasiones sólo este últi-

mo elemento. Como ya se ha indicado, para guardar los animales y herramientas pueden presentar un porxo adosado a la caseta, en el que también puede existir una *menjadora*. Tiene también planta rectangular, aunque de menores dimensiones. Hemos encontrado tres ejemplos, en los que está adosado a uno de los lados de la *caseta*; en dos casos es en uno de los lados mayores (F.12) y en el otro es en uno de los menores (F.17). En los dos primeros se continua la misma disposición de la vertiente del tejado, lo cual implica que la altura de la construcción sea menor que la de la *caseta*.

El *porxo* de Cas Rabassó i el de Can Refila són, hasta el momento, los únicos casos que han aparecido aislados. El primero tiene una singular disposición del tejado. La vertiente se inclina en el sentido del eje mayor del rectángulo que describe la planta y las vigas se le disponen de forma transversal, en posición horizontal. También peculiar es el hecho de que los troncos salgan por debajo del tejado, por lo que se coloca un teja encima de esta parte saliente para proteger la madera de la lluvia.

El edificio formado por *caseta* y *porxo* de Son Cuixa (F.17) y el *porxo* de Can Refila son los únicos con la cubierta a doble vertiente, con jácenas en el eje central en las que descansan las vigas. En la caseta las dos jácenas descansan en los muros laterales y sobre un pilar central; la de los



*porxos* se apoya únicamente en los muros.

Estas construcciones de Petra se inscriben claramente en la tipología de *casetes* y *porxos* común en toda la Isla. A diferencia de lo que ocurre con las *barraques*, se trata de una tipología que no es exclusiva de la técnica de piedra en seco. La gran mayoría de casetes y porxos del término municipal estudiado están realizadas con la técnica de mampostería de piedras con mortero (*paret en verd*); se trata de construcciones de idénticas características, solamente diferenciadas por la técnica constructiva y por la disposición de los muros, que en el caso de las de *paret en verd* es a plomo.

Un último ejemplo singular que cabe mencionar es el de la *casa*, no *caseta*, de Can Murteros. Es la mayor vivienda que hemos localizado realizada en piedra en seco. Presenta una estructura de planta cuadrada dividida en dos crugías, separadas por un muro portante; tiene la cubierta a una sola vertiente. El portal de ingreso y el que une las dos crugías se encuentran en el mismo eje, en el centro de la construcción. La estructura recuerda a una *caseta* doble. El interior aparece compartimentado en espacios con funciones específicas, propios de una vivienda de uso permanente. La compartimentación se hace mediante tabiques hechos con sillares de marés muy delgados, de unos 6 cm., llamados *mitjans*. Aparece una habitación en la primera crugía y otra en la segunda,

ambas utilizadas como dormitorios. El espacio que quedaba libre en la primera crugía servía de cocina. En cada uno de los cuatro muros exteriores aparece una pequeña ventana.

### **COVES**

En este caso más que de tipologías arquitectónicas cabe hablar de un interés común por aprovechar las cavidades rocosas, naturales o artificiales. La construcción se reduce, normalmente, al muro de cerramiento, en el que se abre el portal. Este muro puede situarse bajo la cavidad (el caso de Cas Canari) o un poco avanzado respecto a ésta, de manera que sea necesario cubrir la parte que queda entre el muro y la roca. En los casos en que sea necesario construir parte de la cubierta, ésta podrá solucionarse de diferente manera, según los ejemplos localizados: con grandes piedras planas apoyadas en el muro y en la roca (F.20) o con palos que soporten ramas o tejas.

Una vez vistas las diversas tipologías, un aspecto a considerar es si se puede establecer una relación entre tipología constructiva y función. Parece claro en la mayoría de las *barraques de porcs* y en el de algunas *barraques* para habitáculo que siguen las tipologías muy frecuentes en otras comarcas. También en el caso de las *casetes* existe una equivalencia entre tipología y función.



## ELEMENTOS

### Los portales y ventanas

Respecto a los portales, todos, salvo cuatro, tienen una estructura adintelada. Para el dintel normalmente se utiliza una gran piedra colocada en sentido horizontal de lado a lado del hueco vano. En un caso, Sa Cabaneta, hemos visto que se había reforzado con un tronco. En la barraca de Es Cellers y en la *caseta* de Ses Coves está compuesto por tres piezas, la central a modo de clave. Se han encontrado diversos ejemplos de dinteles formados por una serie de troncos sobre los cuales descansaban las piedras (Ses Coves, Can Murtereros) o ya directamente la cubierta (*caseta* de Son Cuixa).

En Es Bosc hay una barraca con el dintel dispuesto de forma triangular a partir de dos piedras inclinadas y apoyadas entre sí. Este tipo de abertura, o con disposición trapezoidal, es también el de los portales interiores de Can Carreixet y Cas Cavallot. No lo hemos visto en ninguna otra barraca, pero sí en los huecos (*passadors, clavegueres*) que aparecen en los muros de piedra en seco para que el ganado pueda pasar de un corral a otro. En la barraca de les Pedreres de la Vila todo el portal tiene una disposición triangular, ya que las piedras del muro van inclinándose para ir a descansar en la pared excavada en la roca.

Analizando las dimensiones de los portales, se aprecia, a grandes rasgos, una diferencia entre las barracas para personas y

las de animales. En las primeras oscilan en torno a 160 cm. de alto por 60-80 cm. de ancho; en las segundas, los 80 de alto por unos 60 de ancho. Otra diferencia es que los portales de las primeras, al igual que los de las casetes, tenían normalmente puerta, mientras que en las barracas para animales no suele aparecer.

Respecto a las ventanas, ya hemos visto que sólo aparecen en unas pocas construcciones. Son siempre aberturas de reducidas dimensiones, de forma cuadrada o rectangular; normalmente enmarcadas por cuatro piedras.

### Los rebosts

Se trata de una especie de armarios o alacenas que aparecen en el interior de algunas *barraques* y *casetes*; suelen ser uno o dos. Eran utilizados para guardar alimentos y herramientas. Consisten en un hueco cuadrangular, conseguido a partir de cuatro piedras planas, una por lado. Tienen una medidas muy similares, aproximadamente entre unos 40- 45 de ancho y alto por 40-45 de profundo. Se elevan unos 80 cm. del suelo.

### Los hogares

En algunas *casetes* se habilitaba un pequeño hogar interior en una esquina. En las barracas se podía ubicar en un lateral o en el centro. Son pocas las construcciones que presentan restos de este elemento. Ya se ha comentado en su momento que en



las barracas de cubierta de falsa cúpula puede aparecer un agujero en la parte superior, el cual podía ser utilizado para evacuación del humo; lo mismo ocurre en algunas cuevas, como en la de Ses Coves.

### Las cisternas

Estos depósitos para la recogida del agua de lluvia aparecen en cuatro *casetes*; en dos de ellas en el interior (F.18), en otras dos en el exterior (F.15 y F.18). La canalización que recoge las aguas del tejado, siempre realizada con tejas, puede sujetarse de diversas maneras: sobre el muro (F. 15 y F.18 ), sobre un muro adosado (F.17) o con las tejas pegadas al muro con mortero o sustentada con algún tipo de soporte a modo de ménsulas (Can Murteros). En todos los casos, antes que la conducción llegue al depósito, se dispone de un agujero para desviar el agua en su caso.

-Otros elementos presentes en algunas construcciones son los pesebres (*menjadores*) y los ataderos (*fermadors* y *baules*) para atar animales de tiro, como ya se ha mencionado anteriormente. También para esta última función, en el exterior de algunas construcciones se han observado *pedres fermadores*, como la dos de la barraca de Can Carreixet.

## MATERIALES Y TÉCNICAS CONSTRUCTIVAS DE LOS MUROS

Tal como se ha venido señalando, los muros se levantan siempre en talud, pre-

sente a veces en el interior y exterior de la construcción, como ocurre con bastantes *casetes*; en otros casos sólo aparece en el exterior, ya que el interior es aplomado, sobre todo en las *barraques*. Es de suponer que esta diferencia entre las dos tipologías obedece a la diferente solución de cubierta. En ambas el objetivo es conseguir una mayor solidez.

Ya hemos indicado que en cuanto al material pétreo podemos hablar de la *pedra viva* y de la *pedra maressenca*. Esta segunda es la más utilizada, ya que es muy abundante en la zona de Sa Marina. En ambos tipos de piedra se preferían las planas, especialmente para las cubiertas y las partes más vulnerables de los muros.

En cuanto a la técnica constructiva, los muros se realizan a partir de dos caras paralelas de piedras irregulares unidas en seco. La parte intermedia se va rellenando con *reble* a medida que se va levantando el muro. El *reble* (material de relleno) consiste en una mezcla de piedras pequeñas (*macs*), lascas (*esquerdes*) resultantes de desbastar las piedras colocadas en ambas caras y tierra. En muchos casos la parte superior del muro aparece coronada por una hilera horizontal de piedras de igual altura, llamada *encadenat*; a su vez éste suele descansar sobre una superficie uniformada llamada *igualada*. El *encadenat* puede aparecer en la cara del exterior y la del interior o sólo en la del exterior.

En las esquinas (*cantonades*) y en las





jambas (*rebranques*) de los portales se usan piedras bien desbastadas o piedras planas. En algunos casos, en estas partes del muro, se utilizan sillares (*mitjans o cantons*), de diferentes tamaños. En barracas próximas a canteras de sillares de marés, gran parte de la construcción puede realizarse con material sobrante de tal explotación.

En algunos casos, siempre en construcciones de habitáculo, las paredes interiores presentan los huecos que quedan entre las piedras revocados (*arrebossats*) con mortero de tierra o de cemento. El revoque aparece también en algunos tramos de la cara exterior del muro. En dos casos el interior de la construcción está totalmente encalado (*emblanquinat*): la casa de Can Murteros y la Cova de cas Canari.

El grado de acabado del trabajo de las piedras de estas construcciones, tanto en los muros como en cubiertas, es desigual. Cabe pensar que las que lo presentan más perfeccionado son las realizadas por personas especializadas, como queda demostrado en las que sabemos levantó el *mestre de paret seca* Juan Rubí (alias “Moc”). Por otro lado, también se observa que normalmente el acabado y perfeccionamiento de la técnica y de la construcción en general es mayor en las destinadas a habitáculo que en las utilizadas para animales, aunque existen algunas *barraques de porcs* de factura perfecta, como la que realizó en Es Bosc (F. 6) el maestro señalado anteriormente.

## AUTORÍA Y CRONOLOGÍA

En la mayoría de casos desconocemos los autores y la época en que fueron realizadas. Cuando se conoce, es por el testimonio oral válido para las construcciones de principios o mediados del siglo XX. Los constructores podían ser tanto mano de obra especializada, los maestros *margers de paret seca*, o no. Es el caso del pastor Melsion “Cadernera”, que trabajaba a principios del XX en Ses Cabanasses, y del que sabemos construyó algunas barracas de planta circular. Igualmente sabemos que el guarda (*garriguer*), conocido como “Es Costitxer,” activo en la década de 1920 en Son Montserrat, fue quien levantó las singulares barracas de caza, a iniciativa del entonces propietario, Josep Ponce. Hemos podido averiguar que el maestro Juan Rubí realizó en los años 40 del siglo XX al menos dos o tres de las cuatro barracas de Son Buscai y la barraca circular de mayor tamaño que existe en Es Bosc. De mediados del XX en adelante ya no tenemos noticia de la realización de ningún otro ejemplo.

Únicamente se ha localizado una inscripción en una de las construcciones, en la casa de Can Murteros, aparece incisa la fecha de 1877.

## ESTADO DE CONSERVACIÓN

En su mayoría se trata de construcciones que se encuentran en desuso hace décadas; presentan un estado de abandono general, sin que exista preocupación algu-



na por su conservación. Pocas mantienen la función original: es el caso de cinco de las *barraques* para cerdos de Es Bosc o de la Cova de Cas Canari y la *caseta* de Son Homar, que continúan como habitáculo temporal.

El estado de conservación es, por lo general, deficiente; en algunos casos se puede hablar ya de ruina total. Los deterioros más graves afectan normalmente a la cubierta, totalmente arruinada o inexistente, como ocurre con las *barraques* que la tenían de material vegetal, el cual requería un continuo mantenimiento. Las cubiertas de piedra o los muros de algunas *barraques* aparecen deteriorados por derrumbes parciales o desplazamiento de las piedras (*esbaldrecs*), si bien algunos ejemplos aún se encuentran en buen estado. Hay construcciones muy bien conservadas, que normalmente coinciden con las de mejor perfección técnica. Las únicas restauradas son las dos ya mencionadas de Ses Coves, más otro ejemplo en esta misma *possessió*.

Las *casetes* y *porxos* presentan un estado de conservación aún más crítico que el las *barraques*. Todas menos una, la de Son Homar (restaurada), han perdido la cubierta. En unos casos ha sido el paulatino deterioro de las vigas de madera lo que ha terminado por provocar el derrumbe total o parcial del techo; pero en otras ocasiones se debe a que los materiales de la cubierta fueron aprovechados para otras construcciones. A pesar de no tener cubier-

ta, algunos muros aún están en buen estado, pero en otras ocasiones ya se encuentran en avanzado derrumbe. A veces el interior ha sido invadido por la vegetación hace ya bastantes décadas.

El innegable valor patrimonial (arquitectónico, etnológico, paisagístico, etc.) de estas construcciones requiere una urgente intervención para asegurar su perdurabilidad: se deberían realizar las pertinentes tareas de consolidación y/o restauración, antes de que sea demasiado tarde para muchos casos. Espero que dando a conocer sus valores se contribuya a una mayor estima y respeto, aspecto clave para conseguir la conservación.

### BIBLIOGRAFÍA

- ALOMAR, A.: *La tecnologia de la pedra seca. La qüestió de la definició i pr opostes en relació al lèxic i la tipologia*. La pedra en sec. Obra, paisatge i patrimoni, CIM-FODESMA, Mallorca, 1997.
- CALVIÃO, C. y CLAR, J.: *Les barraques de Lluçmajor, una arquitectura popular*, Consell de Mallorca-FODESMA, Palma, 1999.
- FEDUCHI, L.: *Itineraris d'arquitectura popular espanyola*. 3. Catalunya, Aragó, Llevant i Balears. Ed. Blume. Barcelona, 1976.
- FORTEZA PIÀA, M.: *Muros y cabañas (La mampostería en seco en Baleares)*. Panorama Balear n. 49. Palma, 1955.
- FULLANA, M.: *Diccionari de l'art i dels oficis de la construcció*. Els Treballs i els dies, núm. 11. Ed. Moll. Palma, 1984.



- GARCIA DELGADO, C.: La arquitectura tradicional de la Isla de Mallorca. Influencias de Roma, del Islam i de Catalunya. Ed. OlaËeta. Palma, 1992.
- MULET, B.: *La casa mallorquina*. in Historia de Mallorca, coordinada por J. Mascaró Passarius. Tom. IX. Palma, 1978.
- SACART S, M.: Recull de barraques i casetes de Lluçmajor. Ajuntament de Lluçmajor, Lluçmajor, 2000.
- REINÉS, B.: La construcció de pedra en sec a Mallorca. C.I.M -FODESMA, Palma, 1994.
- ROSSELLÓ VERGER, V. M.: Mallorca. El Sur y el Sureste, COCIN, Palma, 1964.
- RUBIÓ, J.: Construccions de pedra en sec, Asociación de arquitectos de Catalunya, Barcelona, 1914.
- VALERO, G.: *Rotes i roters* in Elements de la societat pre-turística mallorquina. Conselleria de Cultura, educació i esports, Govern Balear. Palma, 1989.
- VALERO, G.: *Sitges i carboners* in Elements de la societat pre-turística mallorquina. Conselleria de Cultura, educació i esports, Govern Balear. Palma, 1989.



## Modelo de ficha utilizado

Catalogació de construccions de pedra en sec de Petra (Mallorca)

**Núm. de fitxa:**

**Data:** / /

### 1. Dades de situació:

|                       |            |                  |
|-----------------------|------------|------------------|
| Terme municipal:      |            | Coordenades UTM: |
| Referència cadastral: | Parcel·la: | Polígon:         |
| Topònim:              | Concret:   | General:         |

### 2. Entorn i emplaçament:

|            |            |             |                   |         |
|------------|------------|-------------|-------------------|---------|
| Conreu:    | Garriga:   | Bosc:       | Pleta:            | Altres: |
| Terreny:   | Pla:       | En pendent: | Marjades:         | Altres: |
| Propietat: | Possessió: | Finca:      | Establiment/rota: |         |

### 3. Ubicació en relació a altres construccions:

Aïllada:  
Conjunt: Amb construccions similars: núm:    Amb altres construccions:

### 4. Funció/ús:

Ramat:                  Tipus de ramat:  
Habitacle:              Activitat del treballador:  
Aixopluc:  
Habitacle i estable:

### 5. Tipologia constructiva:

|                   |                                |  |                |              |
|-------------------|--------------------------------|--|----------------|--------------|
| Barraca:          | Caseta:                        | Porxo:                                 | Cova:          |              |
| Planta: Quadrada: | Rectangular:                   | Circular:                              | Semicircular:  | Irregular:   |
| Espai unitari:    | Espai dividit:                 |  |                |              |
| Mur:              | Atalussat interior i exterior: | Atalussat exterior i interior aplomat: |                |              |
| Coberta:          | Falsa cúpula:                  | Falsa volta:                           | Doble vessant: | Una vessant: |

Elements:

Portal: núm:    Centrat:    Desplaçat:    Dreta:    Esquerra:    Orientació:  
Porta:  
Finestres:    núm:

Elements interiors:    Rebot:    núm:    Cisterna:    Menjadora:    Xemeneia:    Altres:

Elements exteriors:    Cisterna:    Altres:

### 6. Materials constructius:

|             |             |                   |                  |         |
|-------------|-------------|-------------------|------------------|---------|
| Parament:   | Pedra viva: | Pedra maressenca: |                  |         |
| Coberta:    | Pedra viva: | Pedra maressenca: | Llenyams(tipus): |         |
| Canyissada: | Teules:     | Terra i macolins: | Mitjans:         | Altres: |

### 7. Tècniques constructives:

    Pedra en verd:    Pedra en sec:

### 8. Inscripcions:

### 9. Estat de conservació:

|                |               |          |            |  |
|----------------|---------------|----------|------------|--|
| Deteriorament: | Global:       |          |            |  |
| Aspecte:       | Abandonament: | Coberta: | Elements:  |  |
|                |               | Brutor:  | Vegetació: |  |

### 10. Dades complementàries:

Cronologia:    Autoria:

### 11. Fonts d'informació:

### 12. Bibliografia:

### 13. Observacions:



Lámina 1



Lámina 2

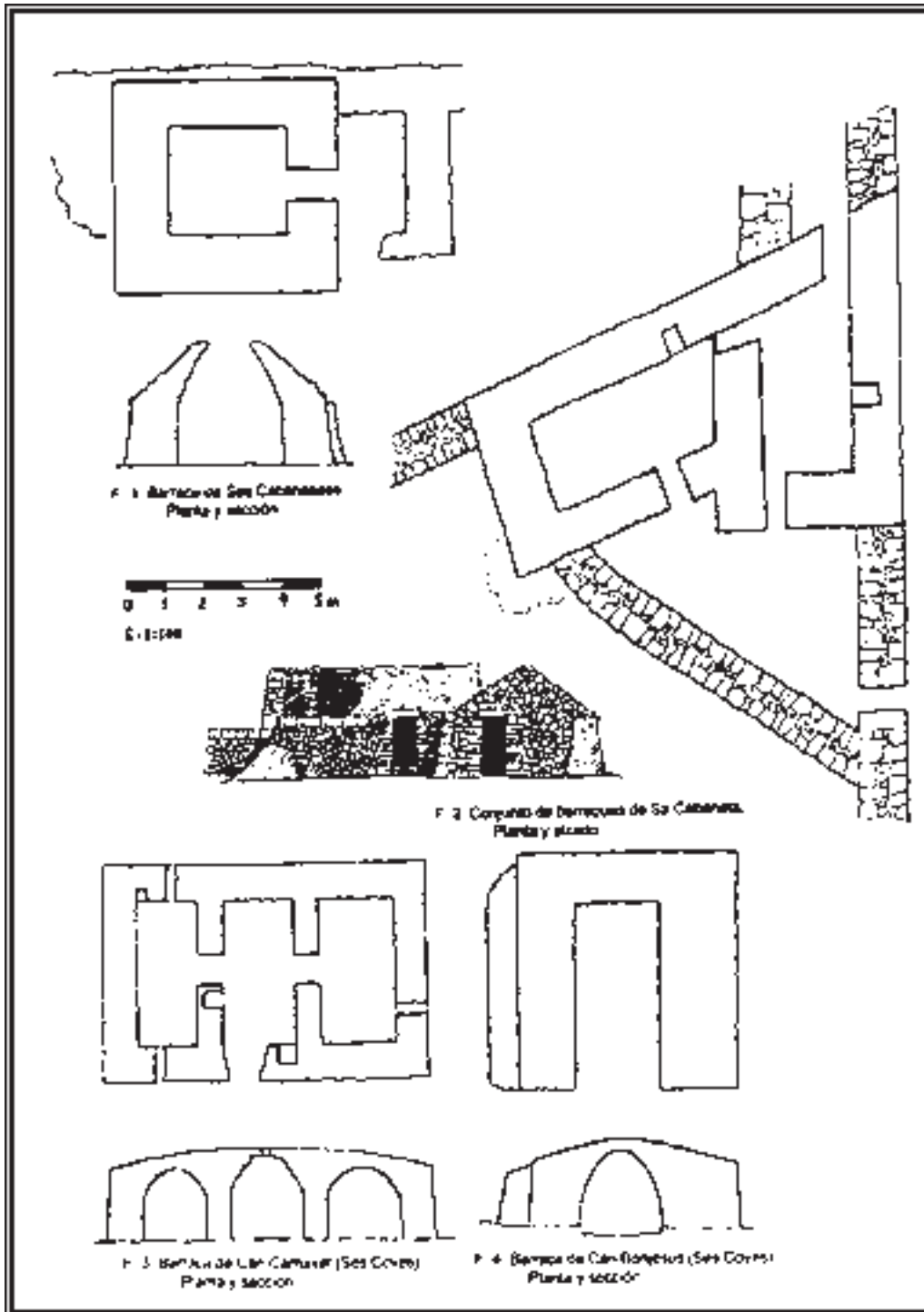

Lámina 3

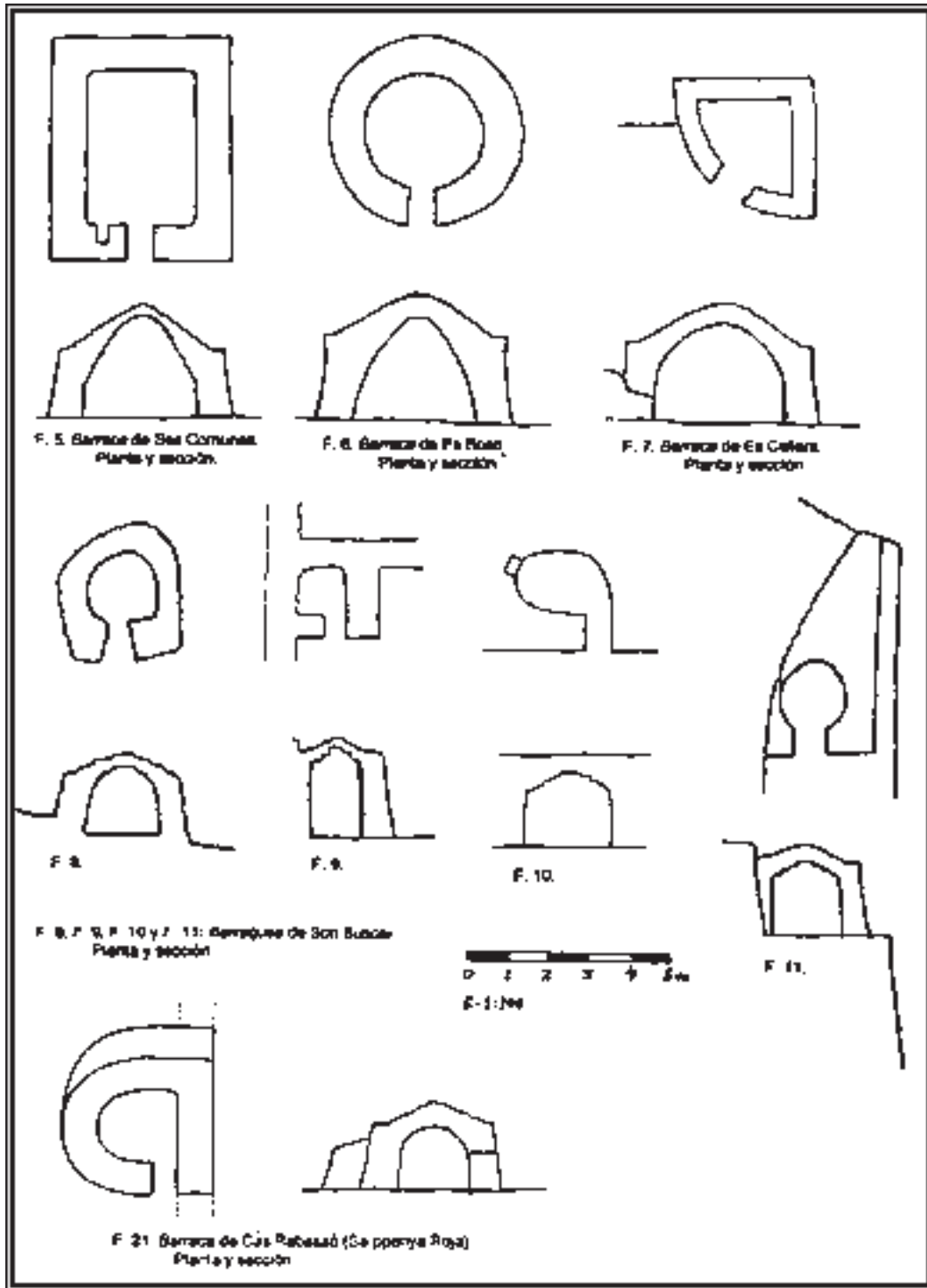

Lámina 4



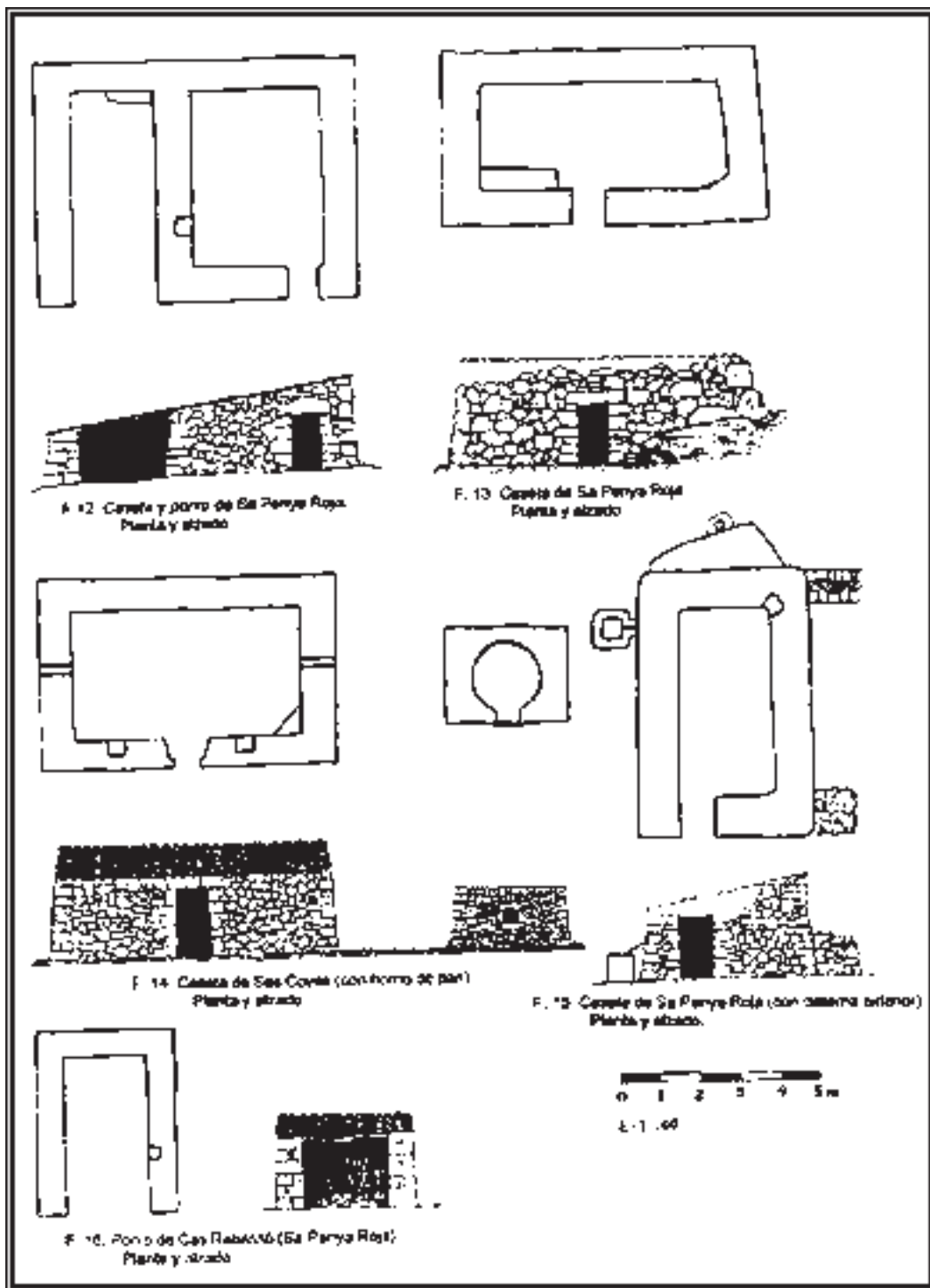

# LA ARQUITECTURA RURAL EN PIEDRA SECA DE MENORCA

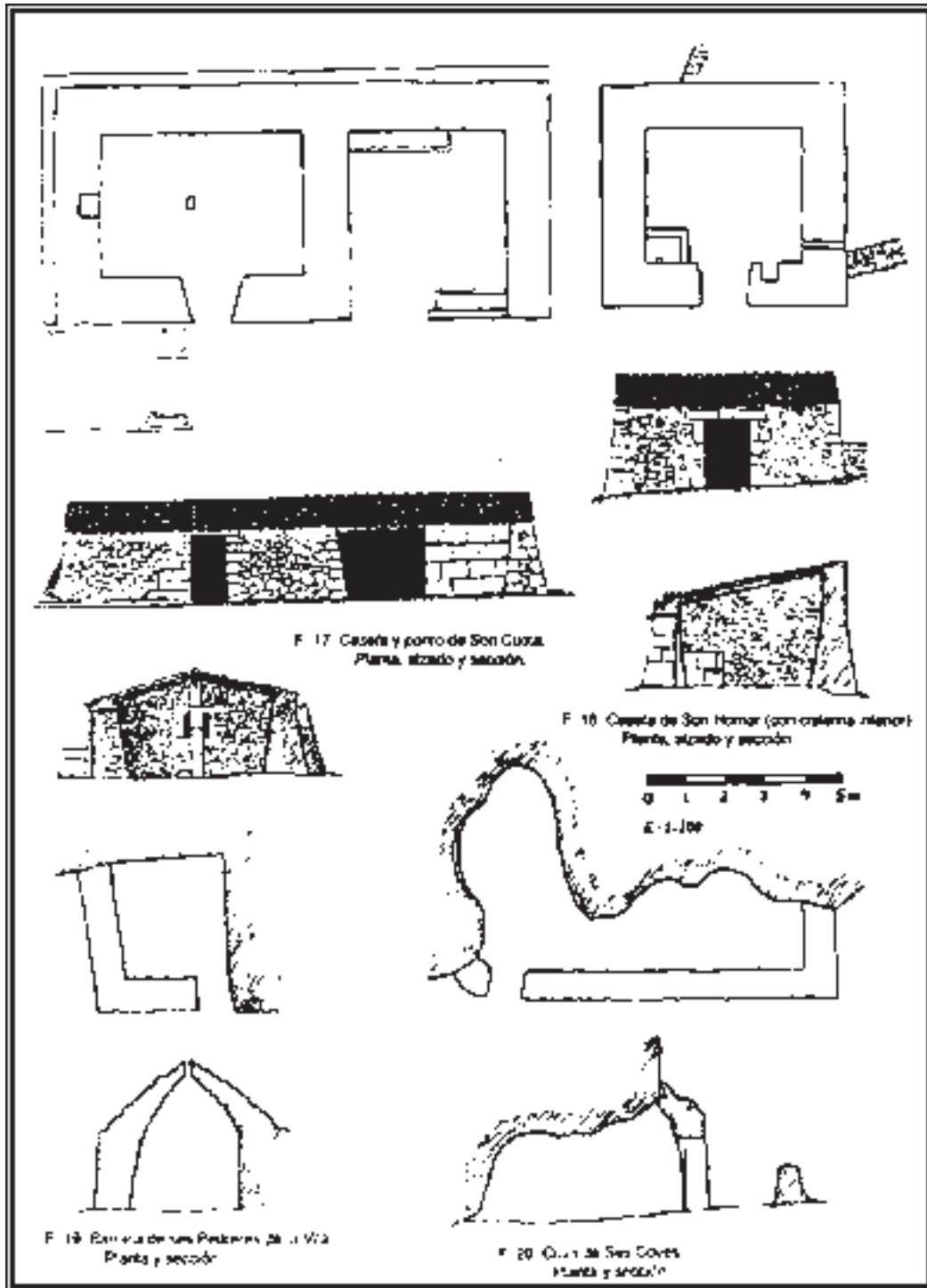
Antonio CAMPS EXTREMERA

## APROXIMACIÓN AL ENTORNO GEOGRÁFICO

El característico clima mediterráneo de la isla de Menorca ha configurado un paisaje que el menorquín ha tenido que modificar a fin de satisfacer sus necesidades más elementales. El paisaje isleño, aunque rico en diversidad y belleza, es, por norma general, pedregoso, árido y con vegetación baja y poco abundante, características que vienen determinadas principalmente por la sequía de los meses estivales y por los fuertes vientos de tramontana que azotan sus tierras a lo largo del año.

La escasez de arbolado y, por tanto, de madera para la construcción, y la abundancia de piedra en el terreno condicionó, ya desde la antigüedad, la utilización de dicho material para adaptar el terreno a las necesidades de sus habitantes, hecho que ha desencadenado la construcción de todo tipo de edificaciones en piedra que han facilitado el aprovechamiento de los limitados recursos que el espacio insular ofrece.

Las construcciones que se encuentran diseminadas a lo largo y ancho del paisaje rural menorquín evidencian el aprovechamiento íntegro de los recursos que el medio natural ofrece al hombre, una adaptación absoluta de los materiales que tiene a su alcance, y un evidente intento de equilibrio con este entorno puesto al servicio del payés, mediante una especial organización y una concreta explotación del espacio insular. De este modo, hallamos una clara interrelación entre las características arquitectónicas y constructivas de los diferentes elementos del medio rural con las condiciones climatológicas, la topografía, la geología y los recursos hídricos que la isla posee.

Desde el punto de vista geológico la isla se divide en dos zonas claramente diferenciadas: la mitad norte y noroeste (*Tramuntana*), árida y dura, y la mitad sur y parte del sector noroccidental (*Migjorn*), con terrenos calcáreos del mioplioceno, la llamada piedra arenisca o *marès* tan utilizada en la arquitectura tradicional menorquina, y



con abundante presencia de barrancos, terrenos resguardados y húmedos con una mayor diversidad de plantas y especies animales. Desde el punto de vista agrícola conocer la formación de los suelos es básico para saber los recursos hídricos que estos almacenan, y la geología también pone en evidencia los materiales que se utilizan para la construcción de los diferentes elementos etnográficos, su color, el tipo de piedra utilizada, los recursos arquitectónicos y la ubicación, orientación y tipología de las diferentes construcciones.

El clima es marítimo mediterráneo, con las cuatro estaciones marcadas, temperaturas suaves, heladas escasas y pocas horas de frío, tan necesarias para el crecimiento de cierto tipo de plantas. Las lluvias son moderadas y con un ambiente suficientemente húmedo para cultivos de secano. El impacto del viento en todas direcciones, principalmente el de tramontana, tiene una gran incidencia en la actividad productiva, generando diversos problemas de tipo agrícola, ganadero y humano. Estos vientos, acompañados del salitre del mar, no encuentran ninguna barrera montañosa y azotan fuertemente la isla, impidiendo el crecimiento vertical de los árboles, especialmente en la zona norte, siendo un grave inconveniente en el buen funcionamiento de la actividad agrícola.

Por lo que se refiere a los recursos hídricos, son poco abundantes en la zona norte, por la impermeabilidad del terreno,

y de mayor importancia en el sur, donde destacan también los recursos hídricos superficiales circunscritos especialmente en los barrancos. Desde el punto de vista de la topografía, la llanura del terreno y la falta de zonas montañosas permite un cultivo extensivo de la tierra.

Culturalmente Menorca se encuentra en el centro del Mediterráneo Occidental, y ha sido punto de mira de diversas culturas a lo largo de su historia, cada una de las cuales han dejado patente su huella y de las que se han ido adquiriendo conocimientos adaptándolos a las características propias de la isla.

La confluencia de todos estos elementos ha dado lugar a una serie de rasgos que caracterizan la cultura material construida del medio rural menorquín, que son básicamente:

- La abundancia de elementos destinados a la recogida y almacenaje del agua ante la necesidad de aprovechar de manera urgente la poca cantidad de agua de lluvia, utilizada para uso doméstico, agrícola y ganadero. Estos elementos dejan ver el ingenio del hombre del campo para satisfacer esta necesidad primaria, dando lugar a una variada e ingeniosa gama de sistemas para la recogida y captación del agua de la lluvia y de los niveles freáticos del suelo, como son los diferentes procedimientos de desguace de los muros, y la gran profusión de cisternas, pozos, aljibes, acequias y canales.



- La orientación de los diferentes tipos de arquitectura. La estudiada colocación de las aperturas en las paredes y la anchura y solidez de los muros, con el fin de protegerlos del frío invernal y de los vientos de tramontana, se evidencia tanto en la arquitectura destinada a vivienda como el resto de instalaciones agropecuarias de la explotación, las destinadas a usos agrícolas y ganaderos.

- El uso de la cal, obtenida de la cocción de la piedra del terreno, para proteger e impermeabilizar los muros. La aplicación de la cal se realiza sobre todo en las edificaciones de uso humano, donde la higiene de los espacios internos y externos tiene especial importancia para el menorquín, dejando habitualmente los muros de las instalaciones destinadas al ganado sin encalar, aunque no siempre es así.

- Y, sobre todo, el uso casi exclusivo de la piedra como elemento básico para la construcción, en forma de sillares de piedra arenisca (*marès*) para la vivienda y construcciones complementarias, y la piedra y el pedregal del terreno en seco y sin desbastar para la parcelación y división del terreno y para la realización de construcciones de finalidad ganadera. Así, la utilización de la madera como elemento arquitectónico tiene una importancia secundaria, a la que sólo se recurre para la sustentación de tejados con vigas, que se cubre con la típica teja árabe de cerámica.

## EL USO HUMANO DEL MEDIO RURAL MENORQUÍN

El aspecto que presenta el campo menorquín en la actualidad es el resultado final, después de largos siglos de historia, de la lucha del hombre por aprovechar los recursos que el medio pone a su disposición. Pero cabe decir que los rasgos que caracterizan el campo de hoy, es decir, los trazos y elementos que determinan el aspecto “manipulado” que presenta el medio rural de Menorca en la actualidad, se deben básicamente a la necesidad de aprovechar los recursos que la isla ofrece a sus habitantes, en este caso la tierra, en un periodo muy concreto de su historia. Evidentemente, todo el medio rural menorquín se encuentra dividido en todo un grupo de explotaciones agrícolas y ganaderas que hacen que el paisaje insular dé un uso productivo al hombre en casi su totalidad. La mayoría de las explotaciones agrícolas menorquinas, denominadas popularmente *llocs*, que existen en la actualidad son las mismas que funcionaban durante el que podemos denominar como sistema productivo tradicional menorquín, el cual se consolidó a principios del siglo XIX, y perduró casi inalterado hasta mediados del siglo XX y que en la segunda mitad del XIX y en las décadas posteriores a la Guerra Civil experimentó sus momentos de máximo rendimiento. A partir de esa fecha los trabajos agrícolas se han ido mecanizando y la economía rural ha ido cediendo terreno



a la industria primero, y al turismo después.

El sistema tradicional de explotación del campo en Menorca es eminentemente cerealista, basado en el cultivo del trigo, y se complementa con los productos derivados de la ganadería, una ganadería sin pastor. Este sistema, tal como es conocido hoy a partir de las fuentes orales y a partir de la cultura material que se conserva, es la consecuencia final de la evolución del sistema productivo del campo a lo largo de épocas anteriores. Este sistema productivo evidencia un claro equilibrio entre la explotación y la conservación del entorno, ya que la tierra ha sido el sustento de la mayor parte de la población menorquina, y un evidente equilibrio entre agricultura y ganadería. Los *llocs* que aún hoy se hallan en funcionamiento, en un momento de evidente retroceso de la actividad agrícola, lo hacen a partir de sistemas productivos totalmente mecanizados y centrados en la cría de ganado vacuno y en la consecuente producción de leche para su transformación en queso. A pesar de todo, aunque muchas parcelas se siguen cultivando y muchos predios se encuentran habitados y en funcionamiento, poco tiene que ver el sistema de vida del campesinado de tiempo atrás con el de hoy, echo que ha provocado que gran parte de la cultura material construida que actualmente aún se conserva sea considerada como el testimonio mudo de una forma de vivir pasada que, como tal, ha dejado de tener utilidad, echo

que ha desencadenado su progresivo abandono y, por lo tanto, el consecuente deterioro de este tipo de edificaciones rurales.

En rasgos generales, la explotación agrícola-ganadera tradicional menorquina funciona por el sistema de aparcería (*amitgeria*), contrato que se realiza entre el propietario y el payés para repartir el producto resultante de la explotación en partes iguales. En Menorca el propietario de la explotación no es quien la trabajaba sino que de cierto número de terratenientes, descendientes de familias enriquecidas en el pasado, que han ido adquiriendo la mayor parte de las extensiones de tierra de la isla. Los contratos que rigen el funcionamiento de la aparcería y que firman el propietario (*es senyor*) y el payés (*l'amo des lloc*), si las dos partes están de acuerdo con los puntos estipulados en este documento, una vez firmado tiene tanta fuerza como si estuviera rubricado por un notario. Los contratos y el funcionamiento de la aparcería son tan apurados, que el día que se dan por finalizados, el payés saliente queda siempre en desventaja con respecto al entrante, porque las condiciones están redactadas de tal manera que los beneficiados son siempre el propietario y el payés que se incorpora.

Cuando se hace un cambio de payés en una explotación se tiene que aclarar y renovar el contrato, y el payés entrante y el saliente tienen que pasar cuentas. Esto lo hacen en el *estim*, transacción durante la



cual el propietario no interviene para nada. Una tercera persona, el tasador (*s'estimador*), mira el contrato y repasa la dotación (*sa mota*) que allí figura. La dotación o *s'estim* es la cantidad de cabezas de ganado y utensilios en buen estado propiedad del *senyor* que el payés saliente ha firmado al entrar a trabajar en la explotación y que figura en el contrato. El tasador calcula las cantidades que hay en aquel momento, y la diferencia es *s'extramota*, es decir, lo que el payés saliente ha generado durante su estancia en el *lloc*. Como la mitad ya es del propietario, sólo paga al payés saliente la mitad de su valor, y así éste suele marchar del predio tal como ha llegado, con apenas nada.

El centro de la explotación rural menorquina es la alquería, *ses cases des lloc*, conjunto de edificaciones que incluyen la vivienda del payés y el resto de instalaciones agropecuarias necesarias para el desarrollo de la actividad agrícola-ganadera. A este conjunto de edificaciones se han ido incorporando progresivamente, a lo largo del mismo proceso de evolución de la propia explotación, toda una serie de pequeñas parcelas alrededor del mismo destinadas a usos específicos (para el cultivo de hortalizas, verduras, forrajes, frutales, entre otros) y la extensión de tierra necesaria para el cultivo de cereales y el pasto del ganado, que funciona con el sistema de barbecho, es decir, la parcelación y rotación de usos de las parcelas para no agotar la tierra.

La alquería está dividida en la zona de vivienda, *es casat des lloc*, con todas sus dependencias interiores y las dependencias productivas anexas, intercomunicadas entre sí pero, a la vez, claramente separadas. El *casat* es la edificación central del conjunto de edificaciones de la explotación y es la vivienda donde el payés (*l'amo*), su mujer (*madona*) y su familia, juntamente con los mozos (*es missatges*) que le ayudan en ciertos trabajos y aquellos que se incorporan para ciertos trabajos de temporada (*es temporers*), desarrollan su vida doméstica. La casa rural tradicional menorquina repite los mismos esquemas de distribución, pero que se aplican de manera distinta en cada uno de los diferentes *casats*. El *casat* aglomera en un mismo edificio la vivienda del payés (con el patio *-es pati des lloc-*, un patio porticado *-sa porxada-*, la cocina *-sa cuina-*, la quesería *-sa formatgeria-*, el horno de pan *-es forn de pa-*, una salita de estar y de recibimiento *-sa sala-*, los dormitorios *-ets estudis-*, la lavandería *-sa bugaderia-*, la cochera *-sa cotxeria-*, los servicios *-s'escusat-* y los almacenes de alimentos *-es porxos*), la parte destinada a los mozos (*sa caseta des missatges*), y la vivienda del propietario (*sa casa des senyor*), donde acude a pasar las temporadas climatológicamente favorables (*anar a fer estada*). El elemento distribuidor de estos tres componentes es la *porxada*, orientada al sur y frente al patio de acceso al *casat*.



Las dependencias productivas que se encuentran en los alrededores de la vivienda del payés son el conjunto de construcciones y otros elementos destinados al ganado y al resto de animales de la explotación, al almacenamiento de ciertos productos de la tierra y a la recogida y obtención de agua para uso doméstico y ganadero, algunos de los cuales hallamos lejos de las construcciones propiamente dichas de la explotación, que tiene como fin satisfacer las necesidades del ganado y cuya presencia viene dada por el propio sistema rotativo del cultivo de la tierra. Las edificaciones cercanas al *casat* son las boyeras (*es bouers*) para el ganado vacuno, el aprisco (*s'aprés*), los gallineros (*es galliners*), las pocilgas (*ses solls*), el pajar (*sa pallissa*) y los establos (*ets estables*) para el ganado caballar, la mayor parte de las cuales se construyen mediante sillares de *marès*. Dentro de este grupo de construcciones destacan, por su función primordial dentro de la explotación, las boyeras, edificaciones rectangulares cubiertas con techo a doble vertiente de vigas y tejas, con aberturas en arcadas orientadas hacia el sur (siempre para resguardarlo de los fuertes vientos de tramontana), destinados al ganado bovino y vacuno, tan importante para la producción de leche y su transformación en queso y para la realización de ciertas tareas agrícolas. La boyera se encuentra orientada frente a un cercado de piedra en seco, denominado *sa quintana des*

*bouer*, donde se ubica un pozo conectado a un aljibe que suministra agua a los abrevaaderos (*abeuradores*). Es conveniente que la *quintana* se encuentre conectada con las diferentes porciones de tierra de la explotación para que, sea cual sea la parcela de pasto según el ciclo rotativo de la tierra, el ganado pueda ir directamente a la boyera al llegar la noche.

La extensión de tierra del *lloc* menorquín va destinada al cultivo y al pastoreo, y es un mosaico de parcelas delimitadas por muros de piedra construidos en seco que suelen aumentar de tamaño a medida que se alejan del epicentro de la explotación. Cada pequeña porción de tierra está delimitada por muros de piedra levantados en seco, la popularmente conocida como *paret seca*, que recibe el nombre de *tanca*. Las pequeñas *tanques* más cercanas a la alquería están destinadas a usos específicos, como hemos dicho. Destacan las destinadas al crecimiento y a la proliferación de la chumbera (*es figueral*) que proporciona la provisión necesaria de higos chumbos para todo el año, las de uso hortícola (*ses pletes* o *hortals*), y aquella en donde se ubica la era, en la cual se realizan diversos trabajos de limpieza del cereal (*sa tanca de s'era*).

Como se ha dicho antes, es un rasgo muy característico en la arquitectura menorquina la profusión de construcciones y elementos destinados a la recogida de agua para el consumo humano y del ganado.



Estos elementos, que satisfacen las necesidades de todos los seres vivos de la explotación, se ubican tanto en zonas próximas a *ses cases des lloc* como en medio de la extensión de tierra cultivable. La gama de métodos relacionados con la recogida, el almacenaje y la extracción de agua son muy variados; para la recaptación y almacenaje del agua destacan, en rasgos generales, la cisterna (*sa cisterna*), el aljibe (*s'aljub*), y los pozos alimentados por venas de agua subterránea o por aguas pluviales (*es pous*); para su extracción se usa la noria (*sa sínia*), el molino de agua (*molí d'aigo*) y otros sistemas propios de la isla como el *pou de torn* y el *pou de tambor*, además de las acequias (*ses síquies*) y otras canalizaciones para su conducción.

El resto de *tanques* que constituyen una explotación se destinan al cultivo, al barbecho y al pastoreo. El terreno de una explotación rural está dividido en tres porciones de tierra o sementeras (*es tres sementers*), en las que se basa el sistema rotativo de explotación de la tierra para no agotarla. Cada porción se encuentra dividida en diversas *tanques*, normalmente contiguas, de tal manera que con el control de apertura y cierre de los correspondientes portillos las diferentes parcelas quedan incomunicadas, y pueden ir rotando de uso cada año. Así, las *tanques* destinadas al cultivo de trigo de ese año (*es sementer des blat*) quedan completamente protegidas de las incursiones del

ganado, mientras que las que están en barbecho, el decir, en reposo (*es sementer des goret* y *es sementer de s'herba*), el payés dosifica al ganado el pasto para forrajes cultivados o naturales. Este sistema rotativo permite dejar descansar la tierra de un año para otro para no agotarla con cultivos anuales de cereales, y permite un equilibrio total entre agricultura y ganadería. La extensión de los *sementers* y el número de *tanques* que lo forman depende de la importancia y magnitud de la explotación.

Una parte de las tierras en barbecho, aquellas que se preparan y se labran para cultivar el trigo el invierno siguiente, se destina al cultivo de productos estivales (*s'estivada*), aquellos que se siembran durante la primavera y se recogen en verano (sandías, melones, tomates, patatas, boniatos, etc.). Son productos que durante todo su proceso de crecimiento no se riegan, por lo que tienen que estercolarse y abonarse continuamente muy bien antes de labrarlos. Como enriquecen mucho la tierra, los payeses intentan extender al máximo este tipo de cultivo en el *sementer des goret*, por eso se alquilan pequeñas porciones de tierra para este fin; de esta manera se va enriqueciendo para el otoño siguiente, cuando la sementera pasa de estar en barbecho a ser utilizada para el cultivo de trigo. En cada uno de los tres *sementers* tiene que haber cierto número de instalaciones agropecuarias en las cuales el ganado pueda permanecer cuando llegue el





momento. Esto da lugar a que en medio de las tierras de una explotación, y en cualquier *tanca*, podamos encontrar una serie de construcciones de uso ganadero hechas con piedra en seco o no. Estas instalaciones para el ganado son construcciones para dar cobijo al ganado cuando éste lo necesita, y diversos elementos destinados a la recogida y fácil obtención de agua para el riego o para el consumo del mismo.

Estos cobertizos pueden tratarse de construcciones de sillares de arenisca o con piedra en seco, aunque tampoco faltan las que combinan ambas técnicas. Las construcciones de *marès* y las mixtas suelen ser pequeñas boyeras (*es bouerets des sementer*) destinadas a la recogida del ganado vacuno cuando llega la noche y se construyen cuando la alquería se halla lejos o bien cuando las porciones de pasto correspondientes a ese año no se encuentran en comunicación directa con la misma, situación que se sucede por el propio sistema rotativo de la tierra. Frente a las arcadas de la entrada de estas pequeñas boyeras, siempre orientadas hacia el sur, se encuentra la correspondiente *quintana* rodeada de muros de piedra en seco con su pozo y sus abrevaderos pertinentes, como si de la boyera de *ses cases des lloc* se tratase.

Los cobertizos en piedra seca más comunes son las *barraques* y los *ponts de bestiar*, destinados al ganado ovino y porcino, aunque también hay otras construc-

ciones de funcionalidad diferente como son los *corrals*, los *encadenats* y los apriscos, también contruidos en piedra seca. Aunque por su monumentalidad y por su elaborada factura son la *barraca* y el *pont* las construcciones en piedra seca más representativa de la isla, que analizaremos en el capítulo siguiente.

Además de las partes mencionadas, con sus correspondientes elementos, también se incorporan en la explotación las *marines* inmediatas a las sementeras, si las hay. Se denomina *marina* a los terrenos de bosque o de vegetación baja que, por sus características, no pueden ser destinados al cultivo de cereales, aunque sí se utilizan para el pastoreo de cierto tipo de ganado. Tanto de las *marines* como de las pequeñas reservas de árboles o de vegetación baja que pueda haber en medio de cualquier *tanca* los payeses sacan el máximo provecho. La *marina* ofrece al payés la provisión necesaria de rama y leña para poder hacer fuego, cocinar y calentarse durante todo el invierno.

En las *marines*, y en aquellas porciones de tierra en donde aflora mucha roca en superficie, trabajan los calcineros (*calciners*) que preparan la cal en las caleras (*forns de calç*). Y en las *marines*, especialmente por el hecho de necesitar mucha provisión de madera para hacer su labor, trabajan los carboneros (*caraboners*), donde construyen sus carboneras (*sitges*). Las viviendas provisionales que



se construyen (*barraca de calciner* y *barraca de caraboner*) se realizan con materiales perecederos o bien con piedra en seco, que también analizaremos en el capítulo siguiente.

## LAS CONSTRUCCIONES EN PIEDRA SECA

El principal recurso constructivo de Menorca, además de la piedra de *marès* que hemos visto, es la piedra sin desbatar del terreno y la técnica de construcción en seco, utilizada básicamente para la parcelación del terreno y para la construcción de ciertos elementos de uso ganadero. El sistema de parcelación y división del terreno recibe el nombre de *paret seca*, característica construcción menorquina hecha con piedras del terreno sin desbatar encajándolas entre ellas sin la ayuda de ningún tipo de argamasa, totalmente en seco, de ahí su nombre.

La abundancia de paredes de piedra en seco en el campo menorquín obedece a varias razones lógicas. La primera de todas y, probablemente su principal razón de ser, es la necesidad de retirar la gran abundancia de piedras desparramadas sobre el terreno para poder labrar y cultivar la tierra. La segunda misión es la de servir de separación entre las propiedades (las medianeras o *parets mitgeres*), y al mismo tiempo dividir las en parcelas estancas que permitan un óptimo equilibrio entre agricultura y ganadería. Y, finalmente, se debe buscar

su sentido en la necesidad de proteger la tierra del viento para, de esta manera, poder aprovechar al máximo los recursos que ofrece, de ahí la abundancia de *paret seca* de gran altura en zonas de cultivo de árboles frutales y huertos, especialmente.

La importancia de los muros de piedra en seco dentro del conjunto de la explotación rural menorquina radica en la necesidad de buscar un equilibrio perfecto entre una economía rural basada en la agricultura y en una economía ganadera como fuentes principales, con el fin de obtener el máximo rendimiento del reducido territorio insular. La división del terreno con muros en piedra seca permite una ganadería sin pastor, ya que nunca se juntan las porciones de tierra destinadas a pasto con las destinadas al cultivo de cereales. Este ingenioso método responde a un sistema de explotación de la tierra muy racional y productivo, siendo también la valla de piedra seca la que marca el límite entre tierra cultivada y la que se deja para el desarrollo del bosque autóctono, como hemos visto.

Cada porción de terreno cercado por todos sus lados con este tipo de muro recibe el nombre de *tanca*, como ya hemos visto anteriormente y que, según su tamaño, forma y función, recibe nombres distintos (*tanca*, *pleta*, *vela*, *taula*, etc.). Al mismo tiempo, cada una de ellas tienen el nombre propio que le ha dado el payés para diferenciarlas, nombre que viene dado por



su aspecto, forma o por algún elemento que la caracteriza. Las *tanques* se comunican entre sí mediante portillos (*portellades* o *portells*) de sillares de arenisca (sobre todo cuando se trata de acceso a las edificaciones de la explotación) o bien sin ellos, que se cierran con barreras de acebuche (*barreres*) de tal forma que el ganado tan sólo puede cambiar de *tanca* al abrir y cerrar la *barrera* según la voluntad del payés. Cada uno de los tres *sementers* que conforman la explotación está dividido en varias *tanques* separadas por muros de piedra seca, normalmente contiguas, de tal forma que controlando la abertura y cierre de los correspondientes portillos diferentes *sementers* quedan incomunicados, y pueden ir rotando de función de un año a otro.

Los límites de tierra pertenecientes a una misma explotación rural se marcan también con paredes en piedra seca. El muro exterior de las *tanques* periféricas de la explotación suele ser más sólido y más alto que el resto y, a pesar de que no se aprecie a simple vista cuando paseamos por el campo menorquín, ningún portillo de ninguna *tanca* comunica con otra *tanca* de una explotación vecina. Estos muros reciben el nombre de medianeras (*parets mitgeres*), y es tarea anual del payés responsable de la explotación arreglarlas y levantar los derrumbes que se van produciendo juntamente con el payés vecino (*aixecar ets enderrossalls*).

El artesano especializado en la construcción de muro en piedra seca es el mampostero (*paredador*). El mismo payés responsable del *lloc* acostumbra a levantar los pequeños derrumbes (*enderrossalls*) que continuamente se producen, pero cuando hay que construir nuevas paredes se avisa al *paredador*. El oficio de mampostero ha ido desapareciendo a lo largo de la segunda mitad del siglo XX, pero en Menorca se mantiene muy vivo, aunque con muy escasos y solitudinarios profesionales, que lo mantienen vivo gracias a la necesidad seguir parcelando las propiedades mediante este tipo de construcción en seco, sistema al cual se recurre irremediabilmente en Menorca y al que las instituciones, sensibles a este hecho, obligan a mantener a lo largo de nuevas carreteras y caminos y que dan este aspecto tan característico a la isla.

El muro de piedra en seco se construye con piedras sueltas, normalmente sin desbastar, con piedras basales de mayor tamaño y ligeramente hincadas en la tierra en un surco de la anchura de la pared. La anchura se calcula en función de la altura deseada, pudiéndose llegar a los cuatro metros. De todas formas, la altura normal suele ser de alrededor de un metro setenta. Sobre estas piedras basales se van superponiendo hileras de piedra y, entre medio, se va poniendo el relleno de piedra más pequeña. Los ángulos o esquinas están realizados con piedras más grandes y trabajadas, perfectamente encajadas.



Una vez levantado el muro, la parte superior puede reforzarse con diferentes tipos de cobertura o acabado para darle a éste mayor consistencia. La más habitual en ambientes rurales, y suele ser la que define las paredes de las *tanques* de una explotación agrícola-ganadera, es la que no presenta cobertura especial, simplemente se remata con piedras de mayor tamaño cuidadosamente ensambladas entre sí aprovechando sus formas naturales, siendo mucho más fácil que se produzcan numerosos derrumbes. Cuando se trata de parcelación de fincas con edificaciones suele utilizarse una cubierta con losas de arenisca dispuestas de canto o una cubierta denominada *d'esquena d'ase*, que consiste en aplicar mortero en la parte superior dándole forma curvada redondeada y encalada de blanco después, complementando el refuerzo del muro con fajas verticales equidistantes de mortero y también pintadas de blanco. Este tipo de cobertura refuerza la parte más frágil del muro, la superior, evitando el derribo del mismo y dándole un acabado más suntuoso.

El tipo de pared más generalizado es el realizado en seco, aunque también se da el caso de muro remozado con mortero para darle mayor consistencia, hecho que suele darse en paredes de gran altura y que protegen de la tramontana zonas de árboles frutales, aunque no es muy habitual. Las características del muro en seco vienen también condicionadas por el terreno don-

de se encuentra ubicado; la formación geológica de las distintas zonas de la isla determina el uso de un tipo u otra de piedra. En el norte de la isla es frecuente el uso de las losas más oscuras del terreno, que son mucho más resbaladizas que las piedras de arenisca, siendo más frecuente en esta zona la presencia de paredes con cubiertas remozadas o *d'esquena d'ase*. La mayor o menor proliferación de *paret seca* y sus características morfológicas dependen de su ubicación geográfica, siendo mucho más abundante en aquellas zonas donde aflora más la roca en superficie y donde hay mayor cantidad de piedra suelta sobre el terreno. Destaca especialmente la abundancia de muro y otras construcciones en seco en el norte del término municipal de Ciutadella por ejemplo, por tratarse de terrenos especialmente áridos y pedregosos, y en aquellos lugares donde se ubican asentamientos talayóticos de la Edad del Bronce, ya que la abundancia de las piedras de antiguas construcciones ha obligado al campesinado a lo largo de las generaciones a despejar el terreno para su cultivo.

En el muro de piedra en seco se integran toda una variada gama de elementos que cabe mencionar. Para poder pasar de una *tanca* a otra sin saltar la pared están los portillos, como hemos visto, que delimitan una apertura reforzada en sus extremos. Los portillos pueden ser formas cúbicas realizadas con cantos de *marès* del



terreno, encalados o sin encalar, rematados con elementos ornamentales de terracota, cerámica o de piedra cuando se trata de portillos a través de los cuales se accede a la vivienda de la explotación, o bien sencillos acabados de piedra en seco cuando se trata de un simple acceso para pasar de una *tanca* a otra en medio de la explotación. Los portillos se cierran con barras de madera de acebuche fabricadas artesanalmente por los aperadores (*araders*), de una sola pieza cuando son portillos estrechos para el paso del ganado, y de dos alas cuando son más anchas y permiten el paso de carruajes. Otros elementos que se encuentran en el muro en seco son:

- Saltadores o *botadors*. Son piedras que sobresalen de la pared a manera de simple escalera, con dos o tres peldaños, para poder saltar un muro con mayor comodidad y sin provocar el derrumbe del mismo. Los hay de dos tipos: los *botadors* convencionales, con las piedras hincadas dispuestas equidistantes en hilera y en posición diagonal; y los *botadors de cabres*, en los que las piedras se disponen a un lado y a otro, al tresbolillo, impidiendo, de esta manera, que las cabras puedan girar a mitad de la subida y alcanzar la parte superior del muro para poder acceder a una *tanca* contigua, a la que supuestamente no pueden acceder si el correspondiente portillo se encuentra cerrado. Cuando la pared es suficientemente ancha puede construirse una escalera de peldaños normales.

Este sistema de piedras salientes se encuentra en todas aquellas construcciones y lugares realizados en seco donde es necesario, por una razón u otra, encaramarse.

- Pasadoras o *passadores*. Pequeñas perforaciones en el muro a ras de tierra que permiten el paso del ganado menor. De muy simple construcción con una o dos piedras grandes en dintel, son habituales en los *corrals*, construcciones de piedra en seco que mencionaremos más adelante

- Pesebres o *menjadores*. Aunque los pesebres suelen ubicarse en las boyeras y en otras edificaciones destinadas a refugio del ganado, suele darse el caso de pesebres insertados en paredes en seco de grosor considerable. En ellas se echa el forraje de alimento del ganado vacuno, y su número en el muro depende de la cantidad de cabezas de ganado del rebaño, pudiéndose llegar a encontrar hileras de hasta una docena de pesebres individuales. Son cavidades en el muro a las que el ganado introduce la cabeza a través de un orificio enmarcado con dos piedras planas dispuestas a modo de triángulo o por cuatro cantos de *marès* dispuestos en forma de cuadro. Estos tipos de pesebres pueden enmarcarse también en *barraques* y en *ponts de bestiar*, construcciones de piedra en seco que analizaremos en breve.

- Canalizaciones. En muchos casos el muro en seco utilizado en Menorca para la parcelación se aprovecha como soporte de sustentación de diferentes sistemas de ca-



nalización del agua para su óptimo aprovechamiento. De esta manera suelen discurrir en zonas de cultivo de regadío canalizaciones realizadas en piedra de *marès* para canalizar el agua y reconducirla hacia un cierto lugar.

El nombre de *barraca* engloba diferentes edificaciones con técnicas constructivas y usos totalmente diferentes. Los dos principales grupos son las *barraques* destinadas a cobertizo para el ganado o *barraca de bestiar*, y las utilizadas como habitación temporal por cierto tipo de profesionales. La *barraca* para el ganado es aquella edificación de usos ganadero que puede llegar a adquirir mayor monumentalidad y en cuyas modalidades se aprecia la evolución y el perfeccionamiento de la técnica constructiva.

Existen dos tipos de *barraques* de uso ganadero, la *barraca de porquim*, utilizada de cobertizo para el ganado porcino, y la *barraca de bestiar* propiamente dicha, para el ganado ovino, especialmente, y para el vacuno. La *barraca de porquim* es la forma más reducida y simple de tales construcciones y, probablemente la de mayor antigüedad, que se caracteriza por tener la planta circular o ligeramente rectangular y el techo cónico con una falsa bóveda en el interior. Los macizos muros están contruidos con piedras de tamaño reducido, sin desbastar y recogidas del terreno, y son de escasa altura, mientras que la cubierta está realizada con círculos de pie-

dra que se proyectan hacia el interior, formándose una cavidad interna cubierta por una falsa bóveda realizada por aproximación de hileras circulares de piedra. El ápice de esta cubierta se cierra con una losa hincada verticalmente que, una vez completada, se rellena de tierra o de piedras más pequeñas para darle protección y mayor consistencia e incluso, en ciertas construcciones, se rellena de mortero. Se accede al interior por una pequeña apertura situada al nivel del suelo, de unos cincuenta centímetros aproximadamente de altura y de anchura, y encuadrada entre dos piedras o jambas, una a cada lado, hincadas verticalmente y con un dintel de piedra colocado horizontalmente o con dos, formándose un triángulo.

Si la *barraca de porquim* es sencilla y de reducidas dimensiones, la *barraca* propiamente dicha es la construcción más espectacular y monumental de las existentes en la isla. La *barraca* es una construcción de piedra en seco hecha con muros sin desbastar en su parte exterior, y desbastada en la interior, constituida por una superposición de cuerpos troncocónicos que reducen su diámetro a medida que se elevan, a manera de gran pirámide escalonada. La planta es circular, aunque también es frecuente la planta en forma de herradura, en cuyo lado recto se ubica el acceso al interior, siempre orientado hacia el sur para protegerlo de los fuertes vientos del norte. Los cuerpos superpuestos (*cintells*) pueden



ser dos o tres, e incluso pueden superponerse hasta siete, ocho o diez cuerpos. El de mayor altura siempre suele ser el inferior, sobre el que se sustenta el resto de la estructura. Al interior, también circular, se accede desde una puerta cincelada de cierta altura, y se cubre con una falsa bóveda construida por el sistema de aproximación de hileras circulares de piedra y rematado todo ello por una piedra hincada vertical que la cierra. La puerta de acceso suele tener una altura máxima de un metro y medio, y comunica al interior por un corto corredor, que salva la anchura del cuerpo inferior de la *barraca*, cubierta de losas horizontales de *marès* o con bóveda de cañón de piedras desbastadas.

El cuerpo inferior de la *barraca* es el que presenta un talud más pronunciado y se trata también del cuerpo más irregular ya que, mientras el lado anterior se eleva perfectamente en vertical, el posterior se reduce y se inclina hacia el interior. Debido a que este cuerpo es el de mayor altura, suele presentar piedras hincadas dispuestas en diagonal, de la misma manera que los *botadors* de la *paret seca*, para poder acceder a la parte superior de la *barraca* dificultando el desmoronamiento de la construcción. Si el primer cuerpo es el más voluminoso, el segundo es más reducido y está construido con piedras de menor tamaño, características que se acentúan a medida que se eleva hacia la parte superior de la *barraca*. Si en algunos cuerpos

puede seguir habiendo piedras hincadas para subir, a medida que se accede a la parte superior estos *botadors* van haciéndose innecesarios.

Este tipo de *barraca* suele tener un diámetro base de entre diez y veinte metros, una altura de siete a diez metros y una cámara interior de un diámetro de entre tres y nueve metros de amplitud. Como ya hemos dicho, estas construcciones se utilizan de cobertizo para el ganado tanto en épocas invernales de lluvia como para proteger al ganado del aplastante sol del verano. Las *barraques* de mayor monumentalidad y arquitectónicamente más perfectas fueron construidas durante la segunda mitad del siglo XIX, y la afición de ciertos propietarios a este tipo de construcciones justifica su mayor o menor abundancia en sus explotaciones. Destaca especialmente la concentración de *barraques* de grandes dimensiones en la zona norte del término de Ciutadella, en los predios de Ses Truqueries, Son Salomó y Son Escudero, explotaciones con terrenos muy expuestos al viento de tramontana y de tierra escasa que dificulta el cultivo y en donde afloran grandes cantidades de piedra, lo que impulsó a propietarios y payeses a dedicarse a la ganadería ovina intensiva y a la construcción de este tipo de edificaciones.

Las *barraques* son edificaciones anónimas de difícil datación, aunque algunas presentan la fecha de construcción. Según Sastre (1989) la *barraca* más antigua es la



denominada «barraca des Comte», en el predio ciudadelano de Ses Truqueries, que presenta un monolito en la cúspide, que en la actualidad yace roto en la entrada, donde aparece la cifra 94 que, según el autor, aludiría a su fecha de construcción, que en tal caso se trataría del año 1794. En la misma explotación, concretamente en la “tanca d’enmig”, hay una *barraca* con la fecha 1813 esculpida en el dintel de la puerta de entrada, y otra, en el predio de Rafal des Comte, actualmente desaparecida, con la fecha 1840 y el nombre de José Saurina, su supuesto constructor.

Como hemos dicho anteriormente, bajo el nombre de *barraca* también se incluyen aquellas construcciones destinadas a habitación temporal de ciertos profesionales, como calcineros y carboneros, que construyen sencillas casas con materiales perecederos del entorno más inmediato o con piedra seca mientras dura su trabajo en el bosque menorquín. La necesidad de construir y seguir el procedimiento de cocción de una calera y de una carbonera, y la lejanía de su lugar de residencia habitual, obliga a estos artesanos a construir pequeñas viviendas de uso temporal mientras dura su trabajo. Estas construcciones reciben el nombre de *barraca* o *garita* de calcinero y de carbonero respectivamente (*barraca de calciner* y *barraca de carboner*) dependiendo de quien la construye y la utiliza, aunque el sistema constructivo de ambas suele ser el mismo.

La *barraca* o *garita* más sencilla se construye a partir de seis u ocho barras de madera de pino descorchadas de una longitud aproximada de cuatro metros, que se apoyan las unas a las otras verticalmente en sus extremos superiores hincándolos en el suelo en sus extremos inferiores. Esta estructura, a manera de tienda, se cubre con hojas de carrizo o espadaña, reforzándolas con cuerdas de esparto. En uno de los lados se deja una puerta de acceso que se cierra con una barrera de acebuche también cubierto de carrizo, como el resto. En la cúspide de esta sencilla pirámide se coloca el tronco y la raíz del carrizo o un cubo para evitar la filtración del agua de la lluvia. Alrededor de la construcción se excava un surco en la tierra con el fin de evitar que los muros inferiores absorban el agua en caso de lluvia. En el interior se deja el espacio necesario para un hogar, cuyo humo se deja filtrar a través del techo superior a modo de rudimentaria chimenea. Estas *barraques* tienen una capacidad para un mínimo de tres personas, en cuyo interior se distribuyen sencillas literas de troncos de madera.

En las zonas más húmedas, y en donde puede hallarse mayor abundancia de piedra suelta sobre el terreno, las *barraques* de calcinero y de carbonero se construyen con la técnica de la *paret seca*, aprovechándose del material a disposición y evitándose así las filtraciones por los muros de la humedad del suelo. Éstas son construcciones





de planta cuadrada o rectangular, y sin muro en uno de los lados, que se construyen con piedra sin desbatar y con paredes de doble paramento y relleno de piedra pequeña en el centro. Suelen tener un techo a una sola vertiente, sustentado sobre un par de vigas de madera, que luego se cubren con fajos de carrizo, planta muy abundante en la isla e impermeabilizante, que evita la entrada de agua de lluvia hacia el interior. En el costado donde no hay muro se ubica la puerta de entrada, que se cierra con una barrera de acebuche también cubierta de fajos de la misma planta. En su interior, con el suelo de tierra apisonada, se distribuyen cuatro enseres imprescindibles: una mesita, un taburete y las correspondientes literas de troncos de madera acolchadas con colchones de tela rellenos de carrizo o de hojas de maíz.

Cuando las carboneras se construyen cerca del acantilado de un torrente o de un barranco los carboneros o los calcineros aprovechan y habilitan barbacanas y cuevas naturales como vivienda temporal, cerrándolas también con muros de piedra en seco.

Más sencillas que las *barraques* de uso ganadero son los *ponts de bestiar*, otra construcción en piedra seca digna de mención. Los *ponts de bestiar* son construcciones con muros de piedra en seco de planta rectangular con una o dos puertas de acceso a su interior, de altura y longitud variable según su finalidad. Los muros son

de aparejo bastante irregular que, al igual que las *barraques* de habitación, se construyen con doble muro relleno de piedra de menor tamaño y en donde las esquinas y los portales de acceso se realizan con piedras más regulares e incluso perfectamente labradas. Las puertas de acceso pueden ser sencillas, en la mayoría de los casos arquitrabadas con grandes piezas de *marès*, o bien arqueadas con losas colocadas en disposición de arco de medio punto. El *pont* destinado al cobijo de ovejas suelen ser de mayor tamaño y altura que los utilizados para el ganado porcino, cuya entrada es de dimensiones reducidas, y que suelen llamarse *pont de porquim*.

Lo que caracteriza la construcción del *pont* es el tipo de cubierta, probablemente de aquí viene su nombre, que se realiza con hilada de losas de *marès* dispuestas a doble vertiente y con relleno de tierra y piedra pequeña encima para impermeabilizarlo. El acabado de la cubierta con lecho de tierra tiene doble finalidad, por un lado dar más estabilidad a las grandes losas inclinadas y por otro aclimatar el interior del *pont*. De esta manera se consigue que poco tiempo después de la construcción de la cubierta, ésta se vea poblada de plantas y musgos, llegando incluso a brotar árboles que tienen que ser arrancados si no se quiere que peligre la estabilidad de la estructura.

Cuando se trata de *ponts de bestiar* de factura monumental, las piedras de los muros pueden estar perfectamente traba-



jadas y ensambladas entre sí y la cubierta puede estar perfectamente elaborada, llegando a testimoniar ejemplares con cubierta de bóveda ojival y corredores de acceso cubiertos de bóveda de cañón, aunque menos. Algunos ejemplares de este tipo los hallamos en los terrenos de la explotación de Son Salomó, en el término municipal de Ciutadella.

Los *ponts*, como las *barraques*, pueden ser de dimensiones variables y pueden ubicarse en medio de una *tanca* o adosarse aun muro de piedra seca, integrándose totalmente en un entorno de construcciones de piedra en seco. También como las *barraques*, suelen relacionarse con elementos complementarios como *menjadores*, *abeuradores* y diversos sistemas de recogida de agua para dar de alimento al ganado. En los paramentos interiores y en los exteriores del *pont* pueden insertarse pesebres para el ganado y, al igual que en las *barraques*, en sus alrededores es habitual hallar un aljibe que proporcione agua al ganado. Cuando el *pont* se construye para uso de las vacas recibe el nombre de *bouer*, aunque este suele construirse siguiendo la técnica que se refiere a estas construcciones.

Según Sastre (1989), la progresiva aparición de *bouerets*, o pequeños *bouers* en el centro de una explotación menorquina cabe buscarlo en el progresivo abandono de *barraques de porquim* y de *ponts de bestiar*, y del progresivo abandono de la

técnica constructiva de estas edificaciones. Así, los *bouerets* de planta rectangular con arcadas de acceso orientados al sur, contruidos con techo a doble vertiente de vigas de madera cubierto de teja y muros con bloques de *marès*, responden más a las técnicas constructivas de las edificaciones destinadas a uso humano. A pesar de eso no debemos olvidar la proliferación de *bouerets* que combinan la técnica del muro en piedra seca y las características constructivas de las edificaciones de hábitat humano.

Este tipo de *bouerets*, que pueden localizarse en medio de una *tanca* aislados o bien formando parte de las edificaciones de *ses cases des lloc*, presentan los muros en talud y de doble paramento con relleno de piedra pequeña en el centro. La cubierta, a una o dos vertientes, es de vigas de madera cubierto de cañizo y yeso sobre le que descansan las tejas sin cimentar, o dispuestas directamente sobre losas de mares que descansan encima de las vigas. Estas construcciones, como los *bouerets* de *marès*, se encuentran siempre vinculadas a una *quintana*, donde se ubican abrevaderos con el correspondiente pozo de agua para suministrar el agua necesaria al ganado, la cual procede de los niveles freáticos del suelo, o bien el agua pluvial es canalizada hasta el pozo a través de un aljibe o mediante canalizaciones de teja que la recogen desde el techo de la misma construcción.



Además de las *barraques*, los *ponts* y los *bouerets* otras construcciones de piedra seca a destacar son los apriscos (*aprés*), los *corrals* y los *encadenats*. El aprisco es un espacio a manera de largo pasadizo, destinado al ordeño del ganado que, en el caso de Menorca, se encuentra limitado por dos muros de piedra en seco iguales que el muro en seco utilizado para la parcelación del suelo.

El *corral* es un cercado circular de diámetro variable, construido siguiendo la misma técnica que la *paret seca* menorquina, que tiene como finalidad circunvalar y protegen un árbol o un grupo de árboles (higueras, acebuches y almendros principalmente) de los animales de pasto, permitiendo a la vez aprovechar las piedras de la tierra pudiéndose labrar y cultivar con mayor facilidad. Podemos encontrar *corrals* en cualquier lugar de una explotación, adosados a un muro o completamente aislados en medio de una *tanca*, y protegen ciertos árboles cuyos frutos o madera pueden ser aprovechados por el payés. El *corral* puede o no tener un acceso, si no lo tiene puede tener un *botador*, y si lo tiene se trata de una *barrera* pequeña de madera de acebuche para el paso humano, o bien una pequeña apertura a nivel del suelo que se denomina *passadora*. La *passadora*, limitada por dos piedras hincadas en el suelo y un dintel de piedra en posición horizontal colocado encima, tiene como finalidad dejar pasar al interior

ciertos animales de forma controlada.

Los *encadenats* son porciones de muro de piedras en seco, siguiendo la misma técnica que la *paret seca*, que sirven para nivelar la tierra y evitar la erosión causada por el viento y la lluvia en terrenos en pendiente. Los terrenos montañosos nivelados escalonadamente con *encadenats* de gruesos muros de contención para el cultivo reciben el nombre de *marjals*. Cada una de las porciones de tierra que se distribuyen escalonadamente en el terreno reciben el nombre de *feixes*. Un ejemplo interesante podemos observarlo en las inmediaciones del pueblo de Ferreries, en el centro de la isla.

Para finalizar, haremos mención a los *clapers* que, aunque son de piedra, no pueden considerarse construcciones propiamente dichas, aunque con toda probabilidad en ellos tendrían su origen las construcciones en piedra seca en un intento de darles una cierta utilidad ganadera. Los *clapers* son amontonamientos de piedra en medio de una *tanca* para facilitar su labrado y posterior cultivo.

## DISTRIBUCION GEOGRAFICA DE LAS CONSTRUCCIONES EN PIEDRA SECA

Como hemos visto, las construcciones de piedra en seco forman parte indisoluble del paisaje insular y, a grandes rasgos, podemos decir que se encuentran a lo largo y ancho del territorio insular. Pero su mayor o menor abundancia y monumentalidad



viene determinada por la geología del terreno y por la voluntad expresa de los propietarios de edificarlas en ciertas explotaciones.

La *paret seca* se distribuye en todo el territorio menorquín aunque la red es mucho más espesa en los territorios más áridos, en donde abunda la piedra en superficie. La mayor concentración se halla en la parte noroccidental de la isla, concretamente en el término municipal de Ciutadella, y quizás es menos abundante en la parte norreste y central de la isla, concretamente en la zona de Tramontana del termino municipal de Es Mercadal. La mayor abundancia de *paret seca* determina también la presencia de *corrals* y de todos aquellos elementos que se integran en el muro.

La distribución y características constructivas de las *barraques* y los *ponts de bestiar* divergen más de una zona a otra y de una explotación a otra de la isla. La parte donde existe más concentración de *ponts de bestiar* y de *barraques*, y donde especialmente destacan por su monumentalidad y por el perfeccionamiento de su técnica constructiva, sigue siendo la zona noroccidental de la isla, en Ciutadella, concretamente en los terrenos de Torre del Ram, Ses Truqueries, Son Salomó, Son Angladó, Son Bernadí, Sa Torre Vella d'en Loçano, Son Escudero, Es Rafal des Capità y Son Morell, entre otras. A medida que nos dirigimos hacia la parte nororiental del termino de Ciutadella, concretamente en

las explotaciones existentes en la zona de Algaiarens, decrece la monumentalidad y la cantidad de dichas construcciones, y en las que siguen, como Binicaní, Alfurí, Alfurinet, Sant Felip y Binimoti, éste último ya en el término de Ferreries, tan solo hallamos *ponts de bestiar* y sencillas *barraques de porquim*. En la parte suboccidental de la isla, y también en el término de Ciutadella, se combinan la proliferación y monumentalidad de *barraques* y *ponts de bestiar*, pero en menor cantidad que la zona norte; Sastre destaca en este sector las construcciones de las explotaciones de Santa Catalina, Son Carrió, Rafal Amagat, Son Vives, Son Macià, Son Aiet, Lloc de Monges, Son Bou Vell, Son Mas, Son Xoriguer Vell, So na Parets, Son Saura Vell y Son Vell. Yendo hacia la parte sudoriental, entre Ciutadella, Ferreries y Es Migjorn Gran destacan las construcciones de Morvedra Vell, Torralbet, Santa Ana, Sa Pavordia y Es Canavallons en Ciutadella; Calafí, Binisaid, Algendar Vell y Son Mercer de Baix en Ferreries; y Ses Fonts Rodones en Es Migjorn Gran. En la parte oriental de la isla las construcciones son de dimensiones más reducidas y menores, destacando las existentes en las explotaciones de Son Squella, Binisagarra y Torre Nova en Alaior, y Biniatap Vell en Es Castell.



## BIBLIOGRAFÍA

- ALCOVER, A. M. - MOLL, F. de B. (1968). *Diccionari Català-Valencià-Balear* (10 vols). Editorial Moll. Palma de Mallorca.
- A.A.V.V. (1999). «Antropología I». *Enciclopedia de Menorca*. Tomo XIV. Obra Cultural de Menorca. Ciutadella de Menorca.
- BAULIES, J. (1964). *L'illa de Menorca* (3 vols). Editorial Barcino. Barcelona.
- BONET, A. (1988). *Menorca pagesa*. Editorial Menorca S.A. Menorca.
- CAMPS EXTREMERA, A. - ELORDUY, J. (1998). *El camp de Menorca. Patrimoni Etnològic construït*. Consell Insular de Menorca, Ajuntament de Ciutadella de Menorca i "Sa Nostra" Obra Social i Cultural. Palma de Mallorca.
- DE NICOLAS, J. C. - PONS, M. (1989). *Catàleg de protecció del patrimoni històric etnològic del terme municipal de Ciutadella (fitxes)*. Inédito (fichas fotocopiadas).
- HABSBURG, LL. S. (1897). *Die Inseln Balearen geschildern in wort und Bild* Ed. Hofbuchhandlung von Leo Woerl. Würzburg-Leipzig.
- HERNANDEZ SANZ, F. (1908). *Compendio de Geografía e Historia de la Isla de Menorca*. Maó.
- JORDI, V. - TALTAVULL, E. (1979). "Arquitectura rural de Menorca". *Separates de l'Enciclopèdia de Menorca*, 1. Obra Cultural de Menorca. Maó.
- LLABRÉS, J. - VALLESPÍR, J. (1979). "Els nostres arts i oficis d'antany". *Estudis monogràfics del Museu de la Porriúncula*. Palma de Mallorca.
- MARTORELL, J. (1980). *Guia d'Arquitectura de Menorca*. Col·legi d'Arquitectes de Catalunya. Ed. La Gaya Ciencia. Barcelona.
- MASCARÓ PASARIUS, J. (1979-1985). *Geografia e Historia de Menorca* (5 vols.). Barcelona.
- PONS PONS, G. (1993). "El cultiu del blat a Menorca". *Monografies Menorquines*, 67. Ciutadella de Menorca.
- SASTRE MOLL, J. (1989). "Las barracas menorquinas. Construcciones rurales de piedra seca". *Trabajos del Museo de Menorca*, 9. Maó.
- SOLER, J. (1857). *Exposició de lo estat actual de l'agricultura en la isla de Menorca*. Imprenta de D. Juan Fàbregues y Pascual. Maó.
- VIDAL BENDITO, T. (1969). "Evolución de la agricultura y de la propiedad rural en la isla de Menorca". *Revista de Menorca*, LX, 7L'època. Maó.
- VIDAL BENDITO, T. (1972). "La casa rural y la arquitectura tradicional menorquinas". *Boletín de la Cámara Oficial de Comercio, Industria y Navegación de Palma de Mallorca*, 675. Palma de Mallorca.
- VIDAL BENDITO, T. (1979). *La casa rural y la arquitectura tradicional menorquinas*. Departamento de Geografía de la Universidad de Barcelona. Barcelona.
- VIDAL BENDITO, T. "Tanques, parets, barreres i saltadors". En: MASCARÓ PASARIUS, J.(coord.), *Geografia e Historia de Menorca*. Tomo I. Barcelona. pp. 323-335.
- VIDAL, J.M. - RITA, J. - MARIN, C. (1994). *Menorca. Reserva de la Biosfera*. Institut Menorquí d'Estudis i "Sa Nostra" Obra Social i Cultural. Maó.
- VUILLIER, G. (1973). "Les illes oblidades. Viatge a les Balears". *Col. Els Treballs i els Dies*, 10. Editorial Moll. Mallorca.



1. Vista aérea de la zona noroccidental de la isla de Menorca, concretamente en terrenos de la explotación de Son Salomó (Ciudadella de Menorca), muy agreste y pedregosa y en donde, por este motivo, abunda la red de *paret seca*, las *barraques* y los *ponts de bestiar*



2. *Barraca de bestiar* de la “tanca de sa bassa” de la explotación de Son Salomó (Ciudadella de Menorca). Presenta siete cuerpos troncocónicos y falsa bóveda en forma de peonza de piedras perfectamente labradas. El dintel de la puerta presenta la inscripción “Bartomeu Castell 1857”.



3. Característico entramado de *paret seca* de la isla, realizada con piedras sin desbastar y sencilla cubierta de piedras perfectamente encajadas, típica de los muros de las *tanques* destinadas a cultivo y pastoreo de la explotación menorquina.



4. *Barraca de bestiar* en la “tanca d’enmig” de la explotación de Ses Truqueries (Ciutadella de Menorca) Presenta pesébres encajados en el muro y conserva dos de las tres cruces que flanqueaban su fachada. Otra cruz en la cima remata el monumento, y en el dintel figura la inscripción “1813”.



5. “Es pont de sa Creu”, en tierras de la explotación de Son Salomó (Ciudadella de Menorca). Se trata de un raro ejemplo de arquitectura en piedra seca con piedras perfectamente labradas y ensambladas y cubierta del espacio interior con bóveda de cañón.



6. La aridez y la cantidad de piedra en superficie impulsó a los propietarios y payeses de las explotaciones de la zona norte del término de Ciudadella a dedicarse a la ganadería ovina intensiva, a la cual van destinadas sus construcciones en piedra seca. En la imagen se aprecia un *pont* en primer término, y dos *barraques* en el fondo.





7. Ejemplo de un *corral* de dimensiones reducidas y de planta circular, que sigue la misma técnica constructiva que la *paret seca* utilizada para la parcelación del medio rural menorquín y que, en el presente caso, tiene como objetivo proteger una higuera del pasto del ganado.



8. Los *ponts* convencionales son de planta rectangular con un acceso orientado en dirección sur, techo de losas de piedra arenisca a doble vertiente y relleno de tierra o piedra pequeña. El ejemplo de la imagen, como es muy frecuente, se encuentra adosado a una *paret seca*, con el fin de dejar el máximo espacio libre en la *tanca* para cultivarla cuando llegue el momento



9. Detalle de la técnica constructiva utilizada en las *barraques de bestiar* más elaboradas. La cubierta, en forma de peonza invertida, está construida por aproximación de hiladas de piedras perfectamente trabajadas y ensambladas entre sí.



10. “Sa barraca” de la explotación de Ses Arenetes (Ciutadella de Menorca), que presenta una superposición de diez cuerpos, los tres primeros presentan la planta en forma de herradura. Se trata de uno de los más bellos ejemplos de *barraques* existentes en la isla.



**MADRID**



# CONSTRUCCIONES AUXILIARES DEL SE. DE MADRID: UNA APROXIMACIÓN ETNOARQUEOLÓGICA

Consolación GONZÁLEZ CASARRUBIOS, Isabel RUBIO DE MIGUEL

## SITUACIÓN GEOGRÁFICA

El área en la que se llevó a cabo el primer estudio, entre 1991 y 1993, se encuadra en La Alcarria del Campo de Alcalá de Henares (Campo Real, Corpa, Olmeda de las Fuentes, Nuevo Baztan, Valdilecha y Villar del Olmo). En la actualidad, año 2001, se ha efectuado un segundo estudio con el fin de comprobar por una parte el estado de conservación de esas construcciones y por otra su presencia en el término de Pezuela de las Torres. La unidad fisiográfica de la que forman parte los términos a los que haremos referencia es la que ocupa el S. y S.E. de Madrid: la Depresión o Cuenca del Tajo, río del que es tributaria la red hidrográfica de dicha Comunidad en su margen norte. El Jarama, que discurre en dirección N.-S., recoge en sus aguas las del Tajuña cuando desemboca en el Tajo. En el Tajuña, desemboca a su vez el Arroyo de la Vega. El clima de la región es mediterráneo templado seco, con una carencia de agua a lo largo del año más acusada en verano. En general, el hombre ha intervenido notablemen-

te en el paisaje, pero el área de Arganda, por ejemplo, se caracteriza por una vegetación de bosque y bosquetes esclerófilos, perennifolios, presididos más o menos por la encina. En cuanto al tipo de aprovechamiento podrían citarse zonas de labor intensiva en su mayor parte, regadío en el área del valle, viñedo y olivar en secano y asociaciones de ambos, matorral y escasas manchas de pastizal. Hay que constatar la existencia de cotos de caza, muy abundante en el área, al igual que la gran riqueza ganadera (ovina y caprina) que existió en tiempos pasados, según se ha podido constatar en las fuentes históricas consultadas, especialmente en Valdilecha o en Villar del Olmo, donde numerosas cañadas recorren los términos municipales.

## DOCUMENTACIÓN HISTÓRICA

Con el fin de contextualizar históricamente el espacio geográfico donde se ha desarrollado esta investigación, vamos a mencionar los datos más relevantes encontrados en las fuentes consultadas.



### **Campo Real**

En las Relaciones de Felipe II, realizadas en el s. XVI (ViÑas y Paz, 1949, 140-141) figuran 550 vecinos que viven en casas de tierra y yeso, dedicados a la labranza, y se cría ganado de oveja. El Catastro de Ensenada, en el s. XVII seÑala 317 vecinos y 277 casas. Se cultivan olivos, viÑas y cereales. Hay varias dehesas que se arriendan para pastos, en invierno para pasto del ganado lanar. Hay 4448 cabezas de ganado lanar y 70 jornaleros, 15 mayores de la labranza y ganado lanar y 7 zagales. En el s. XIX, Madoz (1848) menciona 320 vecinos y 1.560 almas, con 320 casas. Se produce toda clase de granos, vino y aceite. Se mantiene ganado lanar y se cría caza de liebres, conejos y perdices. A mediados del s. XX, Bleiberg (1958) cita una población de 1794 habitantes de los que 100 son labradores, 9 ganaderos, y 298 jornaleros. Hay 465 edificios destinados a vivienda y 132 a otros usos. El terreno es arcilloso, arenoso y pedregoso y hay 3.000 cabezas de ganado lanar y 160 de cabrío. Existen canteras de piedra en el término.

### **Corpa**

El Catastro de Ensenada seÑala 100 vecinos con 90 casas. Los frutos que se cogen son cereales, vino y aceite. Hay 1.966 cabezas de ganado lanar y cabrío. Esta villa tiene unas dehesas que sirven para pastos de los ganados y otra llamada de Valmojones también para pastos. Entre

los gastos del común figuran 40 reales que se le da al juez de mesta y caÑadas. Hay 34 labradores y 3 pastores de ganado propio, 29 jornaleros, 15 labradores sirvientes y otros 13 pastores sirvientes. Madoz seÑala que tiene 115 casas con 110 vecinos. Produce cereales y vino. Bleiberg seÑala 589 hab. Terreno pedregoso, abunda la caliza y piedras. 800 cabezas de ganadería lanar y 60 de cabrío. Canteras y minas.

### **Olmeda de las Fuentes**

En las Relaciones de Felipe II se menciona que la tierra es de labranza. Hay algo de ganado lanar. El Catastro de Ensenada habla de 65 vecinos con 68 casas. En la relación de gastos del común aparecen 206 reales de vellón por el derecho de la mesta cada año. Hay 1302 cabezas de ganado lanar. Madoz habla de 73 casas, 65 vecinos. Bleiberg seÑala 414 hab. 725 cabezas de ganado lanar y 34 de cabrío.

### **Valdilecha**

Según las Relaciones de Felipe II, (ViÑas y Paz, 1949, 648-653) la población tenía en ese momento 180 casas hechas de tapial, yeso y madera. Todos vivían del trabajo de la tierra. La ganadería la componían 2000 corderos y cabritos. Igualmente se menciona en esta fuente que *gozaba de pastos comunes en toda la tierra de Alcalá con los lugares que la confinan y otros particulares pastos que hay en la tierra y común.* (ViÑas y Paz, 1949, 653) El Catastro



tro del Marqués de la Ensenada señala que hay 117 vecinos y tiene 115 casas. Entre los bienes del común se dice que hay un *corral, para los ganados que se denuncian* (Flaquer, T. VIII, 2190). Al mencionar la utilidad del terreno de monte se dice que hay *otra dehesa propia del señor de esta villa, la que se arrienda a sus vecinos, para pastos de ganados* (Flaquer, 1984 T.VII, 2184) Hay 1760 cabezas de ganado lanar y cuenta con 41 jornaleros, también hay labradores, hortelanos y 43 mozos sirvientes de mayores, ayudadores y zagales de la labor y pastoría. Madoz (1849) señala una población de 187 vecinos y 1.115 almas. Se producen cereales, vino y aceite. Hay ganado lanar. Bleiberg (1961) cita una población de 1.703 habitantes de los cuales 445 son labradores y 400 jornaleros. Hay 370 edificios destinados a vivienda y 50 a otros usos. En cuanto a las tierras de labranza se destinan a distintos cultivos, viñedos y olivar. Hay 2.000 cabezas de lanar con 50 de cabrío.

### **Villar del Olmo**

En las Relaciones de Felipe II figuran 110 vecinos de los que 22 son jornaleros, 2 mayores de ganado lanar y 2 zagales. Se producen cereales, vinos, olivos y ganado lanar. En el Catastro de Ensenada se habla de 63 vecinos con 67 casas y tierras de regadío y secano Hay 469 carneros, ovejas y corderos. También señala que el común de esta villa entre sus propios tiene

un corral para ganado. Madoz cita 80 casas. Se produce viñedo, olivos y cereales. Bleiberg señala 630 hab. 1050 cabezas de ganado lanar y 150 de cabrío. Canteras de yeso y cal.

Por último N. Salomón (1964) estudia como se pasa en el s. XVI, en Castilla, de una comunidad ganadera a una economía de subsistencia de carácter agrícola que favorece una expansión económica y demográfica. Efecto de ello es la renovación y ampliación de los templos. Ignoramos si en esta área este proceso tendría mayores repercusiones.

Una vez expuestas estas referencias históricas encontramos como características comunes a estos términos la dedicación de sus habitantes a la agricultura de gran parte de la población y a la ganadería dado la existencia de cabezas de ganado lanar que aparecen reseñadas, junto a la presencia de pastores y jornaleros. Estos datos presuponen la existencia y uso de esos corrales de ganado y de los chozos de agricultor, tema de nuestra investigación.

### **DOCUMENTACION ETNOGRAFICA**

#### **Técnicas constructivas**

El material utilizado es la piedra seca en mampostería, presentando en contadas ocasiones argamasa o revoque, ya que la presencia de amontonamientos de piedras calizas (“majanos”), procedentes de la limpieza de los campos de cultivo, es algo común en estos parajes y por tanto la ma-





teria utilizada. La planta habitualmente es circular aunque en algunos ejemplos se ha encontrado cuadrangular. La cubierta, salvo en casos determinados (de uralita; mezcla de ramajes y argamasa) es de falsa cúpula por aproximación de hiladas con una piedra en el centro a modo de clave que se denomina *talón o clavo*. El número de hiladas, cuando ha sido posible delimitarlas con claridad, se halla entre 10 y 36. La entrada del chozo suele ser adintelada, con un sillar de piedra en la parte superior. Los muros tanto del chozo como de los corrales, son de piedra seca en mampostería y en general se trata de construcciones de reducidas dimensiones

En los trabajos de campo que se realizaron por esta zona, fue posible contactar con un informante privilegiado, D. Luis Cano, constructor de chozos aún en activo, que nos describió detalladamente todo el proceso constructivo, partiendo de la adquisición de la materia prima, piedra caliza, en mampostería, que abunda en los terrenos de estos términos. Por tanto, la piedra se tomaba del campo sin que mediara ningún tipo de comercio o actividad extractiva a pesar de la existencia de canteras en la zona. El inicio de la construcción comienza a partir de un clavo situado en el lugar de la construcción, hundido en el suelo y con una cuerda atada al mismo a modo de compás, con la que se traza una circunferencia que se marcará la planta del chozo. En su extremo, la cuerda tiene dos

nudos que irán delimitando la separación entre las dos caras de la pared, la interior y la exterior. Servirá también para ir controlando la regularidad de la forma circular de la construcción. Entre las dos caras se coloca un relleno de chinarras para evitar que pase el aire. Cuando se alcanza la altura de un metro, aproximadamente, se cambia el nudo exterior, ya que a partir de este momento la pared se irá estrechando por el procedimiento de ir inclinando la cara exterior, además de iniciarse la aproximación de hiladas que se rematará con la colocación de una piedra (talón o clavo) en sentido vertical que es la que cierra y sujeta la cubierta. En el exterior y sobre esa piedra se coloca una losa con el fin de dejarlo más fuerte. Encima se deposita tierra que, con las aguas, se va apisonando, aislando al chozo de las lluvias. El crecimiento de hierba en esta tierra contribuye también a proporcionar una mayor cohesión a la cubierta. La entrada se suele hacer “al saliente”, pero no se hacen ventanas. Ninguno tiene cimientos, colocándose las piedras de la construcción algo en pendiente para facilitar la misma.

### **Tlípologías**

En estos términos municipales en el primer trabajo de campo realizado se documentaron 59 chozos. Estas construcciones no son todas de piedra seca en mampostería, por lo que para esta comunicación se han descartado las que llevan argamasa



a base de barro, cemento, yeso u otros materiales, a excepción de las que ofrecen peculiaridades por su tipología.

Teniendo en cuenta esta reducción nos encontramos con un total de 45 chozos (Figura 1) en diferente estado de conservación, algunos, desgraciadamente, totalmente destruidos, conservándose únicamente un montón de piedras. Todas estas construcciones se encuentran repartidas en los términos municipales estudiados, a excepción de Nuevo Baztán y habitualmente son denominadas chozos, en esta zona, tanto los corrales de ganado como los de agricultor y cantero. A continuación se describen, habiendo establecido tres apartados: los de uso ganadero, agrícola y los vinculados a caleros y canteros. Finalmente se ha documentado uno de uso desconocido, dado la ubicación y características que presenta.

### **Corrales de ganado**

#### *Campo Real*

**1.- Denominación.** Corral del Tío Luengo.

Ubicación: El chozo aparece aislado.

Descripción: Chozo de planta circular, cubierta, posiblemente, de falsa cúpula y entrada adintelada.

Situación actual: Parcialmente destruido

Observaciones: Fue construido entre 1960 y 1970 por el Tío Luengo (Juan Francisco Luengo).

**2.- Denominación:** Corrales de la Tía Majola.

Ubicación: El chozo está aislado, corral a unos 250 m., al SO.

Descripción: Chozo de planta cuadrangular con las esquinas redondeadas, cubierta abovedada al exterior y al interior a dos aguas. La entrada, en forma de codo, está orientada al NO. El corral, es rectangular y está dividido con la entrada al NO.

Dimensiones: 3,60 m. diám./ 1,50 m. alt. int./ 2,25 m. alt. ext././ cubierta ext. 1,75 m. x 1,65 m. int./entrada 0,52 m. anch., alt. piedra dintel 1,20 m. anch. y 0,75 m. alt./ Corral 28,50 m. x 14,50 m. anch. (igual que la divisoria).

Situación actual: Intacto el chozo y el corral

Observaciones: La antigua propietaria era Doña Damiana Medina ya fallecida.

**3.- Denominación:** Corral de Francisco Martínez.

Ubicación: Aislado

Descripción: Chozo de planta cuadrangular y la entrada corral se sitúa al S.

Dimensiones: 2,75 m. de lado int./ 3,20 m. ext./ 1,80 m. alt. max.

Situación actual: Quedan únicamente restos tanto del chozo como del corral.

**4.- Ubicación:** Próximo a ruinas y en el lugar denominado Pilarejo, situándose el chozo al W., integrado en el muro de los mismos.

Descripción: Chozo de planta circular, el corral presentaba, al parecer, cuatro recintos.

Dimensiones: Diám. planta chozo 2,70 m.

Situación actual: Destruído

Observaciones: Su dueño es D. Nemesio Blanco e igualmente parece haber sido edificado en el siglo XIX.

**5.- Denominación:** . Corrales del Peso.

Ubicación: Se encuentra aislado. El chozo en el centro de los dos corrales.

Descripción: El recinto es cuadrangular, dividido en dos partes. La orientación de la entrada del chozo es SE.



Dimensiones: diam. base 2,30 m./ corral 15,40 m x 12 m.

Situación actual: Semidestruido el chozo y el corral.

**6.-Ubicación:** Próximo a unas ruinas, en el Pilarejo. El chozo se halla fuera del recinto, en la zona O.

**Descripción:** Planta circular con falsa cúpula formada por 30 hiladas (faltan) con la puerta orientada hacia el O. Presenta un escalón como si la construcción tuviera dos pisos, que no tiene. El corral se divide en tres partes cuadrangulares con entrada independiente cada una.

**Dimensiones:** 6 m. entre el chozo y el recinto./18€90 m. diam. base /15€20 m. en el 2º cuerpo/ 6€70 m. alt./ 2 m. primer escalón / entrada 1€10 m. alt. y 0€75 m anch. A nivel suelo, 0€38 m. parte sup./ piedra dintel 0€70 m. alt. Partes del corral cada una: de N. a S. 11€20 m. x 12€70 m.y 1€50 m. entrada , 11 m. x 12€70 m.y 2€50 m. entrada , 12 m. x 12€70 m. y 1€80 m. entrada.

**Situación actual:** chozo deteriorado, caída la piedra del cierre de la cúpula. El recinto también ligeramente deteriorado.

**Observaciones:** su propietario es D, Mariano Rubio y parece haber sido edificado en el s. XIX, aparece revocada la piedra en la zona interior de la entrada, por lo que se encuentra fuera de nuestro estudio, pero se ha reseñado por la tipología que ofrece.

#### *Corpa*

**7.- Denominación:** Corral de El Toconar.

**Descripción:** Las entradas de los corrales están orientadas al NO. mientras que la del chozo lo está al SE. La planta del corral es rectangular

**Situación actual:** Parece tratarse de dos chozos

cercanos, destruidos en el momento actual con restos de un corral cuadrangular sin divisoria alguna.

**8.- Denominación:** Corral de Las Suertes.

**Ubicación:** Se encuentra en la zona del mismo nombre.

**Situación actual:** Se conservan únicamente vestigios de un chozo seguramente de planta circular y de un corral.

**9.- Denominación:** Corral de Valdepioz.

**Ubicación:** En terreno de barbecho

**Descripción:** Chozo de planta circular, con la entrada abocinada. Restos de un corral rectangular dividido en dos partes.

**Dimensiones:** 3 m.díam./grosor pared 0,60 m. Corral dividido en dos partes de 17 m x 17 m y 17 m x 25 m., a unos 6 m del chozo.

**Situación actual:** Chozo prácticamente destruido, no se conserva la cubierta. Restos de un corral rectangular dividido en dos partes.

**Observaciones:** Su propietario es D. Guillermo Yebra. Presenta un revoque al interior por lo que esta fuera de nuestro estudio pero se ha reseñado por las características que presenta.

#### *Olmeda de las Fuentes*

**10.- Denominación:** Corral del Cerro Salsero.

**Situación actual:** Se conservan vestigios del chozo y del corral.

**11.- Denominación:** Corrales de El Cascajar.

**Descripción:** Chozo con planta ovalada, cubierta de falsa cúpula, por aproximación de hiladas (30) y vigas de madera. Hay cuatro orificios en el techo, uno de ellos en el centro. La entrada, adintelada, al N. El corral, de planta rectangular, está dividido en tres partes, hallándose el chozo adosado al lado S., el más ancho.



Dimensiones: planta 3,20m x 3 m. /2,30 m. alt./ Entrada 1,20 m. alt. x 0,70 m. anch./ Piedra dintel 0,20 m. alt. x 0,60 m. anch. Corral: 78€5 m.x 23 m. dividido en tres partes

Situación actual: El chozo se halla reconstruido con argamasa.

Observaciones: Su propietario es D. Ramón Moratilla.

**12.- Denominación:** Corrales de La Pica.

Ubicación: Terreno de barbecho.

Situación actual: Parece que, en su momento, puedo haber dos o tres chozos circulares. En la actualidad únicamente restos de uno.

#### *Valdilecha*

**13.- Denominación:** Corrales de Chulo (solamente existe uno)

Ubicación: Suelo agrícola. Situado el chozo en el ángulo O. del corral.

Descripción: Chozo con planta circular y cubierta de falsa cúpula por aproximación de hiladas con el acceso orientado al S. Corral de planta cuadrangular sin dividir y acceso al lado S.,

Dimensiones: 2€72 m. diám./3€13 m. alt.int. / 0€50 m. alt. cubierta ext./ 0€52 m. anch.muro./Acceso 1 m. piedra dintel anch. 1€17m. alt./clavo 0€20 m./Corral 13€50 m. x 15€16 m. / Muro 1 m. anch. 1,28 m. Muro.

Situación actual: Chozo: ligera destrucción en el muro. Corral: tres muros semidestruidos.

**14.- Denominación:** Corral de Saturio

Ubicación: suelo agrícola. El chozo se halla aislado, sin recinto.

Descripción: Planta circular, cubierta de falsa cúpula por aproximación de 30 hiladas, acceso adintelado orientado al SE.

Dimensiones: 2€89 m. diám./ 2€78 m. alt. int./ Muro 1 m. prof./ Acceso 0€80 m. alt./ 0€65

m. prof./ Talón 0€14 m.

Situación actual: ligeramente deteriorado en la pared izda. del acceso.

**15.-Denominación:** Los Doce Apóstoles.

Ubicación: Aislado sin recinto.

Descripción: Planta circular, algo irregular y la cubierta de falsa cúpula por aproximación de hiladas (24 hasta donde se han podido contar). La entrada adintelada esta orientada al NE.

Dimensiones: 1€64 x 1€57 m. diám./1€80 m. alt. int./0€35 m. cubierta ext./Acceso 0€46 m. anch. 1 m. alt. y 0€62 cms. alt. piedra del dintel

Situación actual: destrucción patente en su totalidad.

**16.-Ubicación:** Aislado, en terreno sin cultivar por un lado y viñedo por el otro. Su situación con respecto a un hipotético corral, imposible de determinar con certeza, estaría en el ángulo N.

Descripción: Planta elipsoidal al interior, cubierta de falsa cúpula por aproximación de hiladas (16 en el lado izquierdo y 10 en el derecho) con entrada adintelada, en principio, orientada al E.

Dimensiones: 1€50 m. diám./1€40 m. alt. ext., 1€22 m. int. Acceso 0€55 m. anch. 0€78 m. alt.

Situación actual: semidestruido.

Observaciones: Parece la reutilización de alguno como los ya vistos, conservándose mejor la mitad izquierda, exenta, que la derecha, apoyada en una pared del campo contiguo. Una persona entra con dificultad, siendo imposible permanecer en pie en el interior. Se aprecian al exterior las piedras del interior, pero no se constata la doble pared que las destrucciones han permitido ver en otros.



**17-** Denominación: Corral de Murga

Ubicación: Aislado en terreno sin cultivar y en olivar.

Descripción: Entrada orientada hacia el S.

Dimensiones: Piedra dintel 0,58 m. anch./ talón 0,23 m. alt.

Situación actual: Destruído quedando únicamente restos

Observaciones: La supuesta piedra de la entrada se halla en posición, lo que hace pensar en un derrumbamiento natural y además el talón se ha encontrado. Hay frecuentes amontonamientos de piedra en la zona que podrían proceder de un hipotético corral.

**18.-** Ubicación: Cercano a la carretera de Perales y a los números 22 y 23, cerca de terrenos de viña y olivar. Está aislado

Descripción: Su planta pudo ser rectangular.

Situación actual: Quedan únicamente restos.

Observaciones: Aparentemente reúne las mismas características que el resto de los corrales de ganado, reutilizado seguramente y posteriormente destruido.

**19.-** Denominación: Corrales de Moreno.

Ubicación: En terreno de labor y olivar.

Situación actual: Quedan únicamente restos.

**19-a.-** Denominación: Corral de Llantino

Ubicación.- En terreno sin cultivar por un lado y olivar por otro.

Descripción: Planta circular con falsa cúpula por aproximación de hiladas (27). Entrada adintelada y orientada al S. Se encuentra situado en el ángulo N. del corral, este se encuentra dividido en dos con la entrada orientada hacia el S.

Dimensiones: 2,30 m. diam./ 2,30 m. alt. int./ 0,40 cms. cubierta ext./ Entrada. 0,64 cms. anch. 1,11 m. alt. 0,60 grosor. Corral: 12 m. x 22,25 m.

Situación actual: Intacto

Observaciones: Se sale de nuestro estudio puesto que presenta restos de barro y la entrada tiene argamasa, pero se ha mantenido por ser el único que presenta una tipología diferente en cuanto a la ubicación del chozo con respecto al corral.

*Villar del Olmo*

**20.-** Denominación: Corrales de Vinamadre

Descripción: El corral estaba dividido en dos y el chozo se hallaba situado en uno de los extremos de la línea divisoria. La entrada del chozo y la del corral están orientadas al E.

Situación actual: Completamente destruidos, pudiendo apreciarse, no obstante la delimitación de los corrales y la primitiva situación del chozo.

Observaciones: Propiedad familia de D. Victoriano Vázquez.

**21.-** Denominación. Corral de los Zorros o de la Zorra

Descripción: Chozo de planta circular, con la orientación de la puerta al SO. y corral dividido en dos partes.

Dimensiones: 3,20 m. diám/ Corral 52 m. anch., hallándose la divisoria a unos 25 m. Entrada 2 m. anch.

Situación actual: Destruído

**22.-** Denominación: Mataballos

Ubicación: Terreno de labor. El corral, tiene en una esquina el chozo.

Descripción: Chozo de planta circular, cubierta de falsa cúpula, con el exterior cubierto de hierba y tierra. Se contabilizan unas veinte hiladas que, a partir de la quinta, son de grandes piedras. Entrada adintelada y orientada al NO. El corral de planta rectangular, se halla dividido en dos partes.



Dimensiones: 4 m. diám.planta / 2,60 m. alt./ Acceso 1,47 m. alt. 0,70 m a 1 m. anch. 0,98 m. piedra dintel./ Grosor muro 0,50 m a 0,75 m. Corral 11,40 m x 24 m. Muro alt.1,90 m.

Situación actual: Ligeramente deteriorado

Observaciones: Hay restos de fuego en las paredes, documentándose en el interior un recinto para encenderlo. Sin embargo, puede tratarse de una reutilización, es de doble muro, lo que se hace evidente por el deterioro, junto a la entrada, con un pequeño entrante.

**23.- Denominación:** Corrales de Castaños.

Ubicación: En terreno de monte bajo, en el límite con los cultivados y situado entre los corrales. La entrada al chozo esta al N.

Descripción: Chozo de planta circular. El corral, de tendencia circular, parece haber estado dividido en tres partes, con el chozo entre ellos.

Situación actual: Chozo y corrales destruidos en su mayor parte.

**24.- Denominación:** Corrales de El Velloso.

Ubicación: En terreno de monte bajo con el chozo fuera del corral.

Descripción: Chozo de planta circular, cubierta de falsa cúpula, por aproximación de hileras y entrada adintelada. Una particularidad de esta construcción, posiblemente una de las mayores estudiadas, es el empleo de cuatro vigas de madera para sostener la cubierta. Se hallan dispuestas formando un cuadrado en la base de la misma. El dintel tiene, inscrita la fecha de 1877. El corral, de planta rectangular, se halla dividido en dos partes y tiene dos cuadras para mulas, en los ángulos, que se abren directamente al corral, con las entradas de los corrales orientadas al N. mientras que la del chozo lo está al S.

Dimensiones: 3,60 m. diám./ 4,15 m.alt./ 0,80 m. grosor pared ( 0,25 m. los ocupa el añadido más reciente). Entrada 1,45 m. alt. y 0,70 m.anch. Piedra dintel 1,10 m. alt. x 0,28 m. anch. El chozo se halla separado del corral unos 6,20 m. Planta corral 18 m. x 20,50 m. La divisoria está situada a 8,50 m. del lado OE. Al opuesto se encuentra adosada la cuadra que mide 4,20 m. x 5,60 m., entrada 0,97 m. Entradas corrales, 1,30 m. y 1,24 m. respectivamente. Grosor del muro de los corrales 0,70 m. y el de la cuadra 0,42 m. La altura del muro del corral 1,20 m.

Situación actual: Chozo reconstruido recientemente con argamasa que ha llegado a constituir una doble pared, se encuentra ligeramente deteriorado. Las cuadras destruidas y parte de los corrales.

Observaciones: Está revocado tanto al interior como al exterior, por lo que se sale de las construcciones de piedra seca, pero se ha incluido por ser el único modelo que presenta estas características. Las vigas han servido ocasionalmente para poner la ropa a secar al fuego encendido en el interior del chozo, siendo visibles las huellas del mismo en las paredes y la salida de humos está en el lugar que ocuparía en otros la piedra de talón. Este chozo se ha adscrito a los corrales de ganado por la tipología que presenta pero al revisar la reconstrucción sufrida en el chozo donde se ha empleado argamasa a base de yeso y la existencia de un horno de yeso a unos cincuenta metros es bastante probable que este chozo a partir de la fecha que figura en el dintel fuera utilizado por los caleros que trabajaban en la extracción de la cal. También reformas se aprecian en los corrales de



ganado donde las piedras de los muros presentan distintas tonalidades de color, más oscuras las del corral y más claras con restos de cal las de las supuestas cuadras, que se construirían por los caleros probablemente para albergar ganado mular, como animales de ca5ga para el transporte de la cal.

### **Chozos de agricultor**

#### *Campo Real*

**25.-**Ubicación: Aislado, en el Juncal, en terreno de labor.

Descripción: Planta rectangular.

Dimensiones: Planta 1,20 m.x 1,60 m./ Entrada 0,92 m. alt., 0,43 m. anch./ Piedra del dintel 0,65 m. alt. 0,15 m. anch.

Situación actual: Se encuentra intacto

Observaciones: Su dueño es D. Pablo García. La funcionalidad como chozo de agricultor es, en todo caso, algo dudosa.

**26.-** Ubicación: Aparece rodeado de olivo y vid.

Descripción: Planta de herradura y la entrada orientada al E.

Dimensiones: 1,20 m. alt./ Perímetro lados 2 m. y parte curva 2 m. /Entrada 1 m. anch.

Situación actual: Parcialmente destruido.

Observaciones: La propietaria parece ser D<sup>ña</sup>. María Delgado. Puede decirse, que la funcionalidad como chozo de agricultor no es segura. Se trata de una construcción que aprovecha piedra de un majano que se halla situado detrás del chozo.

#### *Corpa*

**27.-** Ubicación: En tierra cultivada, sobre un majano.

Descripción: Planta de herradura, bastante

cerrada. Techumbre de madera y ramajes, con cubierta a dos aguas. La entrada, orientada al E. y el dintel formado por un madero.

Dimensiones: Cubierta 2,50 x 2,50 m. Acceso 1,30 m. alt. 0,80 m. anch.

Situación actual: Algo deteriorada la cubierta. Observaciones: El propietario es D. Arsenio Pérez.

**28.-** Ubicación: Se halla en la zona denominada Fuente del Rey

Descripción: Planta circular.

Situación actual: Prácticamente destruido. No se conserva la cubierta.

#### *Olmeda de las Fuentes*

**29.-** Ubicación: En terrenos de monte bajo.

Situación actual: Se conservan solamente restos.

Observaciones: En realidad, parece haber habido dos chozos de viña.

**30.-**Ubicación: En las eras cercanas al pueblo. Descripción: Planta circular, con un muro adosado a uno de los laterales. Cubierta de falsa cúpula (17 hiladas) y conserva la piedra de talón. La entrada es apuntada.

Dimensiones: 2 m. diám. / 2,60 m. alt. / Acceso 1,40 m. alt. 0,45 m. anch./ Grosor pared 0,70 m.

Situación actual: Buena

Observaciones: Hay tres chozos más, próximos entre sí y abundantes rodillos de era.

**31.-**Ubicación: Próximo al anterior, adosado a la ladera de una terraza.

Descripción: Planta rectangular.

Dimensiones: 2,60 m x 2,10 m./1,20 m. alt. muro.

Situación actual: No se conserva la cubierta.

**32.-**Ubicación : Cercano a los dos anteriores.

Descripción: Planta ovalada y la entrada



adintelada. Tiene adosados un muro lateral y un pequeño banco en el lado opuesto al muro.

Dimensiones: Diám. 2,50 m. x 3,40 m./ Banco 3,50 m. x 1,50 m. / Muro 1,80 m. alt. 0,65 cms.grosor/ Acceso 1,24 m. alt. 0,55 m. anch.. Piedra dintel 0,20 m. alt. 0,50 m. anch.

Situación actual: La cubierta no se conserva

**33.-**Ubicación: Forma conjunto con los tres anteriores.

Descripción: Planta rectangular .

Dimensiones: Diam.2,40 m x 2 m.

Situación actual: Prácticamente destruido

#### *Valdilecha*

**34.-** Ubicación: En las proximidades de los corrales del Chulo (nº 13).

Descripción: Planta rectangular, cubierta de bóveda de cañón, con dos pequeños vanos en la parte opuesta al acceso y a la derecha de la entrada, respectivamente y la orientación de la entrada que es adintelada esta al OE.

Dimensiones: Planta 2,55 m. x 2 m. / Acceso 1,82 m. alt. 0,70 m. anch. Piedra dintel 1,40 m anch. 0,85 m alt. Vanos 0,15 m. x 0,17 m.

Situación actual: Parcialmente destruido.

Observaciones: Su construcción es a base de piedras unidas con argamasa y revocado en el interior, por lo que se sale de nuestro estudio pero se ha reseñado por la tipología que presenta.

#### *Villar del Olmo*

**35.-** Situación: Junto a un olivar y viñedo

Descripción: Planta rectangular El grosor de la pared es grande, abriéndose la entrada

justo al lado de la pared en el extremo derecho.

Situación actual: No se conserva la cubierta, aunque seguramente estaría hecha con ramajes y maderos.

**36.-** Ubicación: Al borde de un camino, rodeado por terreno cultivado.

Descripción: Planta circular, con una cubierta más bien cónica, mediante hiladas y entrada adintelada.

Dimensiones: 1,30 m.diám./ Alt. ext.2 m. int.1,95 m. Acceso1,07 m. alt. 0,80 m.anch. Grosor muro 0,87 m.

Situación: Buena

**37.-** Denominación: De D. Luis por llamarse así su propietario.

Ubicación: Cercano a un olivar.

Descripción: Planta rectangular, cubierta plana y entrada adintelada y orientada al sur. La puerta se halla ligeramente descentrada y adosado al muro hay un pequeño banco también en piedra.

Dimensiones: Planta 1,40 m. x 2,35 m. 1,60 m alt. Acceso 1 m. alt. 0,65 m. anch. Grosor muro 0,50 m.

Situación actual: Intacto.

Observaciones: Según se ha podido documentar fue edificado hace unos cincuenta años.

**38.-** Ubicación: Cercano a olivar y viñedo.

Descripción: Planta circular, cubierta de falsa cúpula y entrada adintelada.

Situación actual: Reconstruido

Observaciones: Se trata de un chozo de reducidas dimensiones y según nuestro informante, D. Victoriano Vázquez, sufre continuas reconstrucciones. Dadas sus dimensiones únicamente puede servir para guardar algunos objetos.

**39.-** Ubicación: En terreno de olivar y viñedo.

Descripción: Planta circular, cubierta de falsa





cúpula (25 hiladas) y entrada, en arco, orientada al OE.

Dimensiones: 3,60 m. diám. / Acceso 0,85 m. alt. 0,50 m. anch. Grosor muro 0,50 m.

Situación actual: Ligeramente deteriorado.

### Otros usos

*Chozos de calero y cantero*

**24.-** Ubicación: Villar del Olmo (Se ha descrito como corral de ganado)

**40.-** Ubicación: En el término de La Olmeda de las Fuentes, en el paraje de Valdeyuso, próximo a una cantera.

Descripción: Es circular.

Situación actual: Se encuentra muy deteriorado.

**41.-** Ubicación: La Olmeda de las Fuentes, en el paraje Valgrande.

Situación actual: Prácticamente destruido, por lo que resulta difícil determinar su planta.

Observaciones: Parece haberse empleado madera en la cubierta.

**42.-** Denominación: Las Carretas.

Ubicación: En el término de Corpa, dentro de una cantera.

Descripción: Planta de herradura con falsa cúpula (12 hiladas). La entrada está orientada al S. y en la piedra del dintel figura una inscripción: AAO 1935 UR. Tiene dos escaloncitos que descienden al interior del chozo, donde hay un banco corrido que sigue el perímetro interior del chozo y a los lados hay dos pequeñas alacenas. A ambos lados de la fachada se conservan restos de dos muros adosados al chozo, el del lado oeste formando una esquina y el del este asciende hacia el camino.

Dimensiones: Planta 3 m. x 2,10 m. 2,70 m. alt./ Alacenas 0,45 m, alt. 0,25 m. anch. y

0,40 m. x 0,30 m. /Muros adosados al chozo, lado oeste 1,10 m x 2,20 m., lado este 7,50 m x 6 m./ Falsa cúpula 2,50 m. de radio al exterior y 0,70 m. alt./ Banco 3,50 m x 1,50 m./ Acceso 1,02 m. alt. 0,60 m. anch./ Jambas 0,43 m. anch./ Piedra dintel 1,28 m. anch. y 0,26 m. alt

Situación actual: Es el mejor conservado y el de mayores dimensiones.

Observaciones: La pared opuesta a la entrada está ennegrecida por el humo. Según los informantes debió construirse en el año que aparece en la inscripción.

**43.-** Denominación: Los Vallejo por la zona en que se halla.

Ubicación: Corpa. Próximo a una cantera que no aparece reflejada en la cartografía

Situación actual: Destruído.

*Chozos de uso desconocido*

**44.-** Ubicación: En el término de Valdilecha, en la ladera de El Castillejo, en zona repoblada de pinos. Está aislado

Descripción: Planta cuadrangular

Dimensiones Planta 1,40 m x 1,20 m. / Entrada 0,95 m. anch. Situación actual: Quedan únicamente restos

Observaciones: Debido a las características que presenta tanto por su ubicación como por el estado en que se encuentra no se ha podido encajar en ninguno de los otros apartados.

### Tipologías morfológicas

Una vez descritas las características constructivas y funcionales de estas construcciones podemos establecer unas tipologías morfológicas de los corrales de ga-



nado propiamente dichos y el chozo que los acompaña, así como de los chozos de agricultor y de calero y cantero.

#### *Corrales de ganado*

##### Tipo 1. - (Figura 2)

El chozo presenta planta circular, entrada adintelada y bóveda construida por aproximación de hiladas. El corral adosado, ofrece una distribución más o menos cuadrangular o rectangular, pudiéndose encontrar sin dividir con el chozo situado en uno de los ángulos (nº 7, 8, 10, 13, 16, 17) o dividido en dos partes, situándose en este caso el chozo en los extremos de la línea divisoria (nº 5, 20, 21, 23) o en un solo caso, el corral dividido igualmente en dos partes pero con el chozo situado en un ángulo de una de las mitades del corral (nº 19-a). También aparece dividido en tres partes y entonces el chozo se encuentra adosado a uno de los lados mayores del rectángulo que configura el corral (nº 11). O en cuatro partes (nº 4) tipología de la que únicamente se ha encontrado un ejemplo, al igual que ha sucedido con el caso anterior. Por último se han documentado dos casos en que se presupone un hipotético corral (nº 16, 17) uno de ellos con planta elipsoidal (nº 16).

##### Tipo 2 .- (Figura 2)

Chozos que tienen el corral separado unos seis metros. La planta del chozo sigue siendo circular pero presentan algunas particularidades. Por ejemplo apare-

cen con un escalón que proporciona la apariencia de un segundo piso, que no es tal, con entrada adintelada, bóveda construida por aproximación de hiladas, habiéndose encontrado uno solo de estas características, que no responde completamente a los construidos en piedra seca, pues la zona interior de entrada aparece revocada (nº 6). Otra variedad se debe a la cubierta de falsa cúpula y vigas de madera, con entrada adintelada (nº 24) que ha sido reconstruido recientemente con argamasa. Por último, se han documentado dos de planta cuadrangular (nº 3) y otro (nº 2) con las esquinas redondeadas, entrada acodada y cubierta a dos aguas al interior, que se encuentra intacto.

El corral puede estar dividido en tres partes de forma cuadrangular todas ellas (nº 6). Otra variedad aparece (nº 12, 24) al estar dividido en dos partes.

#### *Chozos de agricultor*

Aparecen en solitario, sin ningún corral y situados habitualmente en terreno cultivable.

##### Tipo A.-

Chozos de planta circular, cubierta de falsa cúpula y entrada en arco (nº 30, 39) o adintelada (nº 38). Una variante aparece en la cubierta más bien cónica y entrada adintelada (nº 36)

##### Tipo B.- (Figura 3)

Chozos de planta rectangular (nº 31, 33, 34, 35) con entrada adintelada y bó-



veda de cañón (nº 34). Una variedad la encontramos en la cubierta de argamasa y ramajes (nº 25). En el interior pueden tener un pequeño banco lateral (nº 37). En cuanto a la planta otra variedad es uno que presenta planta de herradura bastante cerrada, cubierta a dos aguas de madera y ramajes y entrada adintelada (nº 27). Otra variedad la presenta uno (nº. 32) con planta mas o menos ovalada y lleva adosados un muro lateral y en el lado opuesto un banco.

#### *Chozos de calero y cantero*

Variedades tipológicas ofrecen las construcciones destinadas a vivienda temporal de los canteros. Se encuentran ubicadas en lugares próximos a las canteras y a los hornos de cal.

##### Tipo I.- (Figura 3)

Chozo de planta de herradura, cubierta de falsa cúpula, recubierta por un montículo, con entrada adintelada, escalones de acceso al interior que se halla en un nivel inferior, banco corrido también en el interior y dos pequeñas alacenas (nº 42).

##### Tipo II.-

Chozo de planta circular (nº. 40). Un ejemplar presenta corrales con cuadras (nº 24)

Por último nos encontramos con unos chozos imposibles de ubicar en ninguna de las tipologías establecidas, dado su estado de conservación, ya que únicamente existe un montón de piedras.

#### **Situación actual**

En la actualidad han caído en desuso o han sido objeto de la destrucción sistemática para reutilizar la piedra en otras construcciones, por ejemplo para las vallas de jardines y zócalos de los chalets de las urbanizaciones que se han construido recientemente en estas zonas. Otra de las causas de desaparición es la ausencia de cimientos, tanto para el chozo como para el corral, siendo únicamente, la presencia del talón (piedra clave de la cubierta realizada por aproximación de hiladas) la que revelaba que, tales amontonamientos habían sido chozos en su momento.

Algunas de estas construcciones aparecen recientemente restauradas, utilizando para ello cemento y adaptadas a los nuevos usos, en ocasiones de carácter recreativo y lúdico.

#### **Uso y funcionalidad**

Según nuestros informantes, el chozo en sí, considerado en principio como un refugio ocasional, había sido utilizado como vivienda estacional durante los meses de junio – septiembre u octubre, hasta los años setenta del pasado siglo XX e, incluso, para todo el año antes de la guerra civil. En Villar del Olmo, las ovejas se llevaban al pueblo por la mañana para ser ordeñadas volviendo de nuevo al campo. La entrada del chozo y la del redil se tapaban con una estera de esparto. Cuando se encendía fuego en el interior, el humo sa-



lía por la misma entrada o por las rendijas de la pared de piedra. No obstante, las huellas de fuego documentadas son muy escasas. La funcionalidad de la división del corral tenía como objeto la separación de ovejas con cría, dato que confirmaron los informantes, así como que todo el ganado existente en la zona era ovino (de unas 150 ovejas cada hato).

Los chozos de agricultor, ubicados en eras y en terrenos cultivados, se han utilizado como refugio temporal del agricultor, ante cualquier inclemencia climatológica y también para guardar los aperos agrícolas.

En la actualidad tanto los chozos de pastor como los de agricultor continúan sirviendo de refugio ante cualquier inclemencia temporal para las personas que se encuentran en el campo y también para los cazadores.

#### **Aspectos económicos y sociales**

El corral podía ser propiedad del dueño del ganado, empleándose la basura de las ovejas como abono de los campos, lo que igualmente se hacía si el propietario era distinto como compensación por la utilización del corral. Los corrales eran utilizados por los vecinos del pueblo y no por los pastores trashumantes que paraban para hacer noche donde estimaban oportuno.

En la actualidad, el pastor trabaja acompañado exclusivamente de su perro, pero con anterioridad contaba con la ayuda del

zagal, el muchacho de corta edad con el que cuidaba el ganado. El contrato verbal entre el pastor y el dueño se sellaba el día de San Pedro (29 de junio), obsequiando el segundo a los primeros con una comida, generalmente compuesta por cordero.

En general, las tierras de pasto se solían dividir en “cuarteles”, cada uno con su correspondiente corral, que eran sorteados entre los vecinos para su utilización. No obstante, si el usuario poseía algún corral de su propiedad en las inmediaciones, podía no utilizar el comunal.

#### **CONCLUSIONES**

Los topónimos que aparecen en la cartografía 1:50000 evidencian una clara actividad ganadera en este territorio de la Comunidad madrileña. También las fuentes escritas ratifican la presencia de ganado lanar en todos los términos, incluso en Villar del Olmo y en Valdilecha, en el catastro de Ensenada se habla de la existencia de un corral de ganado, que posee el común de la villa. La distribución de los corrales de ganado estudiados muestra una clara concentración en torno a las zonas S.W. y N.-N.E. del término municipal de Valdilecha, seguramente en relación con la S.W. del término vecino de Villar del Olmo, que presenta una densidad también importante. En el de Corpa vuelve a haber una concentración igualmente notable, mientras que en Campo Real y Nuevo Baztán los corrales son menos numerosos,



lo que se corrobora también con los datos de los informantes. De igual manera, el primero de los núcleos estudiados, el de Valdilecha, puede ponerse también en relación con los de los otros términos colindantes. Continuando desde Olmeda de las Fuentes, por Pezuela de las Torres hasta llegar a tierras de la Alcarria de Guadalajara, continúan apareciendo construcciones de este tipo que enlazan con las existentes en esa zona alcarreña (Chausa, 1981) Sin embargo, esta distribución pudiera no ser significativa ya que es preciso tener en cuenta la pérdida de información ocasionada por el deterioro experimentado con el paso del tiempo. Por último hay que señalar que este tipo de construcciones no son exclusivas de estas zonas, tenemos noticias de su existencia en la zona N. de la Comunidad.

Por lo que respecta a las vías pecuarias con las que inicialmente se pensó que pudieran haber estado relacionados, el término de Valdilecha supone el cruce de algunas de ellas en la misma localidad. Por el norte llegaría el cordel de Pozuelo del Rey hasta enlazar al W. de la población con el cordel de las Merinas (que atraviesa el término de E. a W. y que lleva a tierras de Guadalajara), en el descansadero de la Viña del Cano. El citado cordel de Pozuelo del Rey constituye en su prolongación norte la senda Galiana que lleva hacia La Alcarria. Al E. de la población se sitúa el descansadero-abrevadero del Arro-

yo (el Arroyo de la Vega). Finalmente, al NE. del término, paralela también al límite de Villar del Olmo, se encuentra la vereda de Alcalá de Henares a Carabaña. Discurriendo por las cercanías del término de Campo Real se constata la existencia de alguna otra vía pecuaria que llevaría hacia Alcalá de Henares. Los corrales que se han estudiado, sin embargo, no siguen el trazado de estas vías, ni aún de las de menor entidad, aunque alguno pueda hallarse en las inmediaciones de las mismas, lo que ha sido confirmado por los informantes.

A la vista de las características de los corrales de ganado, de su situación y de los datos aportados por los informantes cabría efectuar algunas reflexiones sobre los conocimientos que aportan y que sobrepasan la simple catalogación tipológica de los mismos. Intentos de relacionar dichas construcciones con tipos de suelos o vías de comunicación con métodos como los de la Arqueología espacial a yacimientos prehistóricos, no se han demostrado útiles. Sin embargo, una aproximación etnoarqueológica se pensó que podía aportar nuevas perspectivas. Si bien nuestra investigación se llevó a cabo inicialmente con un carácter puramente etnográfico, pronto dicho trabajo se reveló también como fuente de conocimiento para sociedades pastoriles en general, ya que quedaba patente que la destrucción de dichas construcciones auxiliares suponía la pér-



didada completa de la noción de su existencia. Del mismo modo, los aspectos simbólicos o de carácter económico y sociales que no dejaban restos materiales habían forzosamente de ser conocidos a través de informantes, ya que incluso los textos históricos no dejaban constancia de los mismos.

Como es sabido, la Etnoarqueología es la disciplina que trata de establecer relaciones entre el comportamiento humano y sus restos materiales mediante la observación de grupos actuales que viven al margen de la sociedad industrializada o de sociedades que conservan costumbres, rituales, técnicas u objetos tradicionales. Dicha disciplina se ha revelado de gran utilidad en los estudios del pasado, pero también en los etnográficos. Así lo han entendido y llevado a la práctica algunos de los investigadores pioneros en esta materia (Kramer, 1979, Gould, 1980, Hodder, 1988 o Vossen, 1990, entre otros). A ese respecto se ha hecho equivar Etnoarqueología con denominaciones como Arqueología viva, el estudio de la cultura material de los pueblos vivos desde una perspectiva arqueológica, debido sin duda a la ausencia en muchas ocasiones de estudios sistemáticos de cultura material procedentes de contextos etnográficos (Gould, 1980). L. Binford (1988, 27-28), principal impulsor de la Etnoarqueología a partir de los planteamientos de la Nueva Arqueología norteamericana, sostiene que, si inten-

tamos investigar la relación existente entre lo estático y lo dinámico de una cultura, deberíamos de poder observar ambos aspectos simultáneamente y el único lugar donde podemos hacerlo es en el mundo actual. Si la Etnoarqueología se ha venido aplicando al estudio de sociedades ágrafas, esto es, aquellas que ofrecían mayores similitudes con las prehistóricas, dado que el campo de trabajo se va reduciendo de una manera drástica, en la actualidad se ha extendido a sociedades históricas o incluso a grupos inmersos en el mundo industrializado.

Uno de los temas que ha recibido especial atención por parte de los etnoarqueólogos (Aurenche, 1984 y Cribb, 1991, entre otros), ha sido el estudio, a través de sus restos materiales, de sociedades pastoriles que practican desplazamientos de diverso alcance. La especificidad de las dificultades planteadas por las mismas se debe, sobre todo, a la escasez e indefinición de dichos restos desde el punto de vista arqueológico. Pero también a su fragilidad debida a las materias empleadas en su fabricación, lo que se halla en estrecha relación con la ligereza que requiere un equipo material destinado a sufrir frecuentes traslados motivados por la movilidad, extremadamente alta en ocasiones, de los pastores. La ausencia de estructuras, por regla general, unida a lo que acabamos de señalar, acarrea una importante pérdida de información que hace aconsejable un acer-



camiento etnoarqueológico como estímulo para interpretaciones alternativas. Éste se ha aplicado fundamentalmente a grupos nómadas de diversas áreas, especialmente el Próximo Oriente (Aurenche, 1984, por ejemplo), donde ha sido posible estudiar grupos de beduinos que conservan este modo de vida con su correspondiente organización social, así como diversos procesos de sedentarización, inducida o no, de algunos de ellos.

No es éste el caso ni tampoco la movilidad es tan elevada como la de las sociedades sefaladas, sin embargo, algunas de las conclusiones y modelos acuñados para las mismas son de suma utilidad a la hora de plantear otros trabajos. Entre otras cosas, se sabe que la organización del espacio que estos grupos pastoriles ocupan se compone de elementos móviles y fijos entre los que se encontrarían, precisamente, los corrales de ganado.

Así pues, la entrevista personal nos proporcionó datos relevantes sobre la construcción y la funcionalidad de los chozos que, de otro modo, no hubiera sido posible obtener, al menos con facilidad, mucho menos, teniendo en cuenta la ausencia de restos materiales después de su destrucción por las causas anteriormente citadas (inexistencia de cimientos, reutilización de la piedra, presencia de “majanos”). Del mismo modo, tuvimos conocimiento de las costumbres y rituales ligados a la actividad que reflejan los corrales. En nuestro

caso, la transformación de los terrenos de pasto en zonas de labor para viñas y olivos suponía también la pérdida de documentación sobre la primitiva actividad ganadera de gran importancia en dichos términos, y también sobre la organización del sistema ganadero a que respondían, con variaciones incluso de un término a otro, distinto de la trashumancia tradicional de mayor envergadura, a pesar de compartir algunas de las vías de tránsito. Sin embargo, los pastores de los pueblos seguían las veredas habituales de la trashumancia. Se nos informó también de que, desde Guadalajara, por Orusco y Carabá venían pastores para utilizar las tierras de pasto comunal (“las comunes”), lo que presumiblemente se ha modificado en estos momentos. Sobre este particular existían también variantes en los diferentes términos.

Por lo tanto, al tratarse de un sistema local y siendo el seguimiento y utilización de las cañadas algo meramente oportunista no cabe esperar que las construcciones relacionadas con la ganadería se encuentren en las inmediaciones de aquellas.

Se ponía así de manifiesto la importancia de la recogida de todos estos datos, ya que únicamente con la metodología arqueológica hubiera sido imposible en el futuro, no ya una interpretación correcta de las actividades económicas del área, sino la constatación de su propia existencia. Una vez más también, se evidenciaba la especi-



ficidad de las dificultades planteadas por el estudio, a través de sus restos materiales, de grupos que practican un pastoreo con desplazamientos de diverso tipo.

En ese sentido, estudios como el nuestro, además de su aportación al conocimiento de actividades tradicionales en el ámbito etnográfico, proporcionan nuevas posibilidades de interpretación y sugerencias que podrán ser utilizadas en la investigación de sociedades pastoriles del pasado.

### BIBLIOGRAFÍA

- ATLAS GEOCIÉNTIFICO DEL MEDIO NATURAL DE LA COMUNIDAD DE MADRID, IGME y C.A.M., 1988.
- AURENCHE, O. (Dir.), 1984: Nomades et sédentaires. Perspectives ethnoarchéologiques, París.
- BLEIBERG, G. y QUIRÓS, F. 1956-1961: Diccionario geográfico de España, 17 vol. Madrid.
- BINFORD, L.R., 1988: En busca del pasado, Barcelona.
- CARRICAJÓ, C., 1990: Arquitectura popular. Construcciones secundarias, temas Didácticos de Cultura Tradicional, Valladolid.
- CRIBB, R., 1991: Nomads in archaeology, Cambridge.
- CHAUSA, A., 1981: "Arquitectura rústica en el sur de la Alcarria", Wad-al-Hayara, 8, 521-534.
- FERNÁNDEZ, V.M., 1994: "Etnoarqueología: una guía de métodos y aplicaciones", Revista de Dialectología y Tradiciones Populares, XLIX, 137-169.
- FLAQUER, R., 1984: Transcripciones literales de las respuestas generales del "Catastro de Ensenada" correspondientes a los términos comprendidos dentro de la actual provincia de Madrid.
- GARCÍA, P. (De.), 1991: Cañadas, cordeles y veredas.
- GARCÍA, J.J., 1991: Los chozos de la Sierra de Oña. Introducción a las construcciones populares pastoriles, Instl de Conservación y Restauración de Bienes Culturales, La Rioja.
- GONZÁLEZ, C., RUBIO, I. y VALIENTE, S., 1995: "Arquitectura popular en la Comunidad de Madrid. Algunas construcciones auxiliares de los términos de Valdilecha, Campo Real, Olmeda de las Fuentes, Villar del Olmo, Olmeda de las Fuentes, Corpa y Nuevo Baztán". Etnografía española, nº9. Ministerio de Cultura, Madrid (1996)"La Arquitectura Vernácula: un patrimonio en peligro" Instl de Conservación y Restauración de Bienes Culturales/ICOMOS/CIAV. Madrid. (en prensa)
- GOULD, R. (Ed.), 1978: Explorations in Ethnoarchaeology, Albuquerque. 1980: Living Archaeology, Cambridge.
- HERNANDO, A., 1995: "La Etnoarqueología hoy: una vía eficaz de aproximación al pasado", Trabajos de Prehistoria, 52.2, 15-30.
- HODDER, I., 1988: Interpretación en Arqueología. Corrientes actuales, Barcelona.
- KRAMER, C., 1979: Ethnoarchaeology. Implications of Ethnography for Archaeology, Columbia University Press, Nueva York.
- LASTRA, A. de, 1970: "Chozos circulares pastoriles de Cantabria", Publicaciones del





- Instituto de Etnografía y Folklore "Hoyos Sainz", II, 149-160. Santander.
- LEÓN, A. de, ARRIBA, A. y PLAZA, M. del C., 1989: Caracterización agroclimática de la provincia de Madrid, Ministerio de Agricultura, Pesca y Alimentación.
- MADOZ, P., 1849: Diccionario Geográfico-Estadístico-Histórico de España y sus provincias de ultramar, Madrid
- MAPA 1:50000 TOPOGRÁFICO NACIONAL DE ESPAÑA, Instl' Geográfico Nacional, Hojas 583 (Arganda) y 606 (Chinchón).
- MAPA 1:50000 DEL SERVICIO GEOGRÁFICO DEL EJÉRCITO, Hojas 560 (Alcalá de Henares) y 483 (Arganda),
- MAPA 1:50000 DE LA CONSEJERÍA DE ORDENACIÓN DEL TERRITORIO, Hojas correspondientes a los términos municipales de Valdilecha, Campo Real, Villar del Olmo, Olmeda de las Fuentes, Corpa y Nuevo Baztán.
- MAPA 1:50000 DE CULTIVOS Y APROVECHAMIENTOS, Hojas 560 (Alcalá de Henares), 583 (Arganda) y 606 (Chinchón).
- MONTEJANO, I., 1990: Crónica de los pueblos de Madrid, Asamblea de Madrid, II.
- MUNTIÓN, C. y VEGAS, J.I., 1991: "Una excavación arqueológica en el corazón de la trashumancia riojana", VICENTE, E. y GRANDE, J. (Coords.): Sobre cultura pastoril, Madrid, 255-281.
- NAVAJAS, P., 1983: La arquitectura vernácula en el territorio de Madrid, Madrid.
- ORTEGA, R., 1921: Historia de Madrid y de sus pueblos, Tomo II (Campo Real) y Tomo VI (Valdilecha).
- PEDRAZA, J., 1987: Memoria del mapa litológico de Madrid, C.A.M. *et al.*, 1986: Memoria del mapa fisiográfico de Madrid, C.A.M.-IGME.
- RAMÓN BURILLO, J.A., s.a.: "Construcciones rurales en piedra seca, una pervivencia milenaria", Revista de Arqueología, nº 226, 42-49.
- RAMON BURILLO, J.A. y RAMIREZ PIQUERAS, J., 1993: "Cubos, cubillos y chozos. Construcciones rurales albaceteñas" Zahora. Revista de tradiciones populares, nº. 32. Albacete.
- SALOMON, N., 1964: La campagne de Nouvelle Castille á la fin du XVI siècle d'aprs les relations topographiques, Paris
- VIAÑAS, C. y PAZ, R., 1949: Relaciones de los pueblos de España ordenadas por Felipe II. Provincia de Madrid, C.S.I.C.
- VOSEN, R., 1990: "Analogies in Ethnoarchaeology: Pitfalls and Possibilities", SUGIURA, Y. Y SERRA, C.: Etnoarqueología. Primer coloquio Bosch-Gimpera, México, 23-41.



Figura 1.- Mapa general de ubicación de las diversas construcciones auxiliares de los términos de Campo Real, Corpa, Olmeda de las Fuentes, Valdilecha y Villar del Olmo (números = corrales de ganado; círculos = chozos de agricultor; cuadrados = chozos de cantero y calero; triángulos = construcciones de funcionalidad dudosa)



Figura 2.- Tipología de los corrales de ganado (a partir de González, Rubio y Valiente. 1995. fig. 19 y 20)

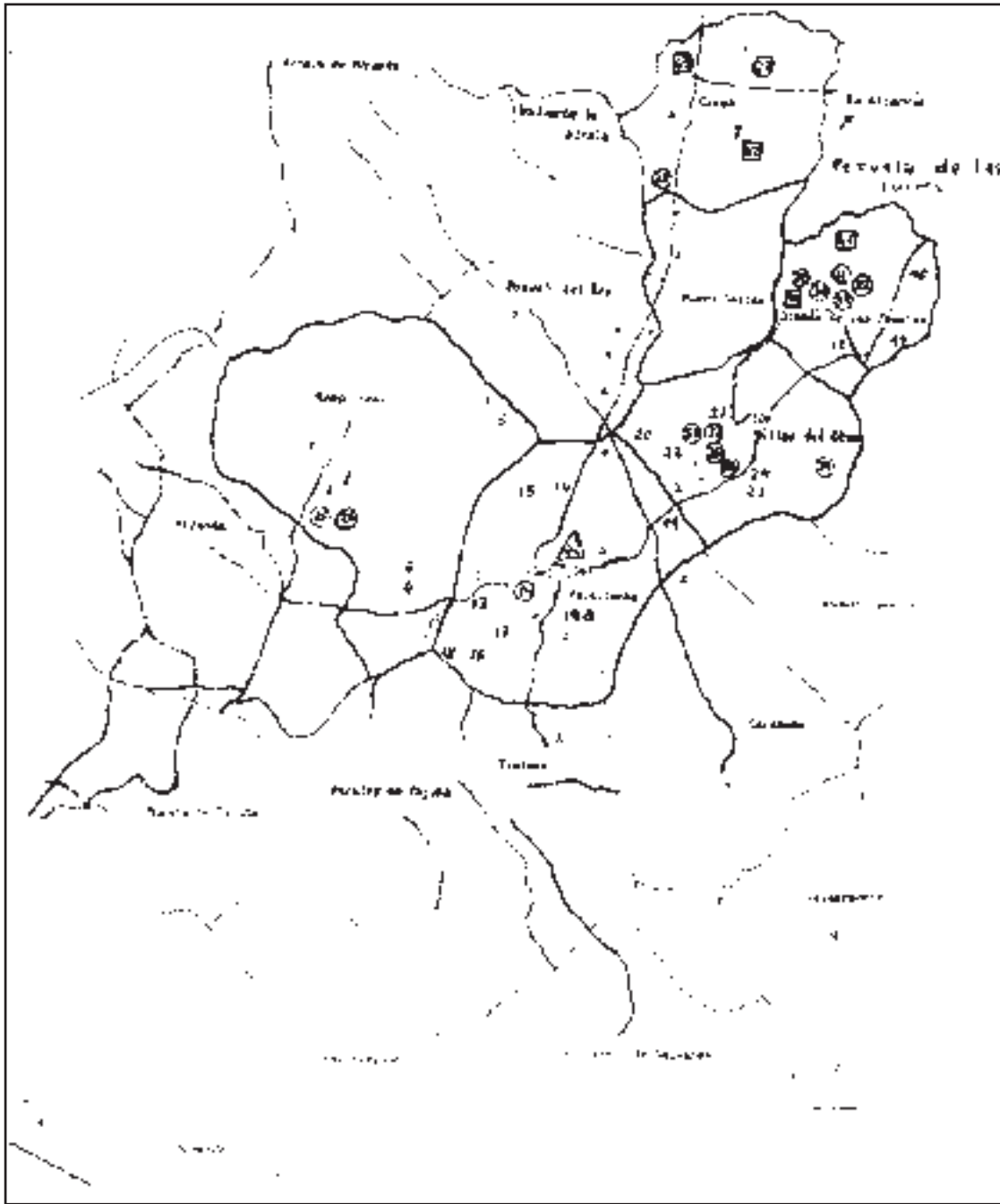

Figura 3.- Tipo B de los chozos de agricultor (1) y tipo 1 de los de cantero (2) (a partir de González, Rubio y Valiente, 1995, fig 25)

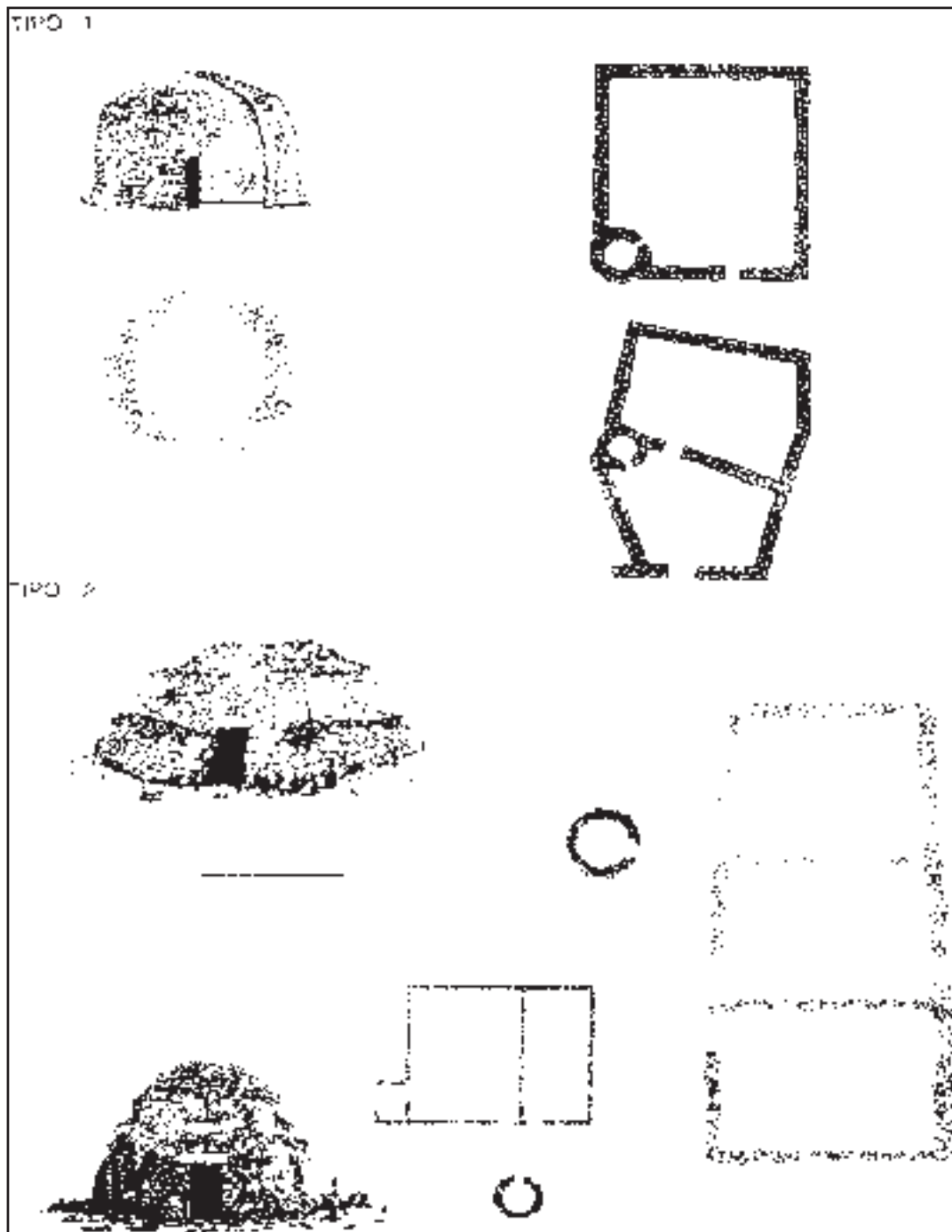

Foto 1

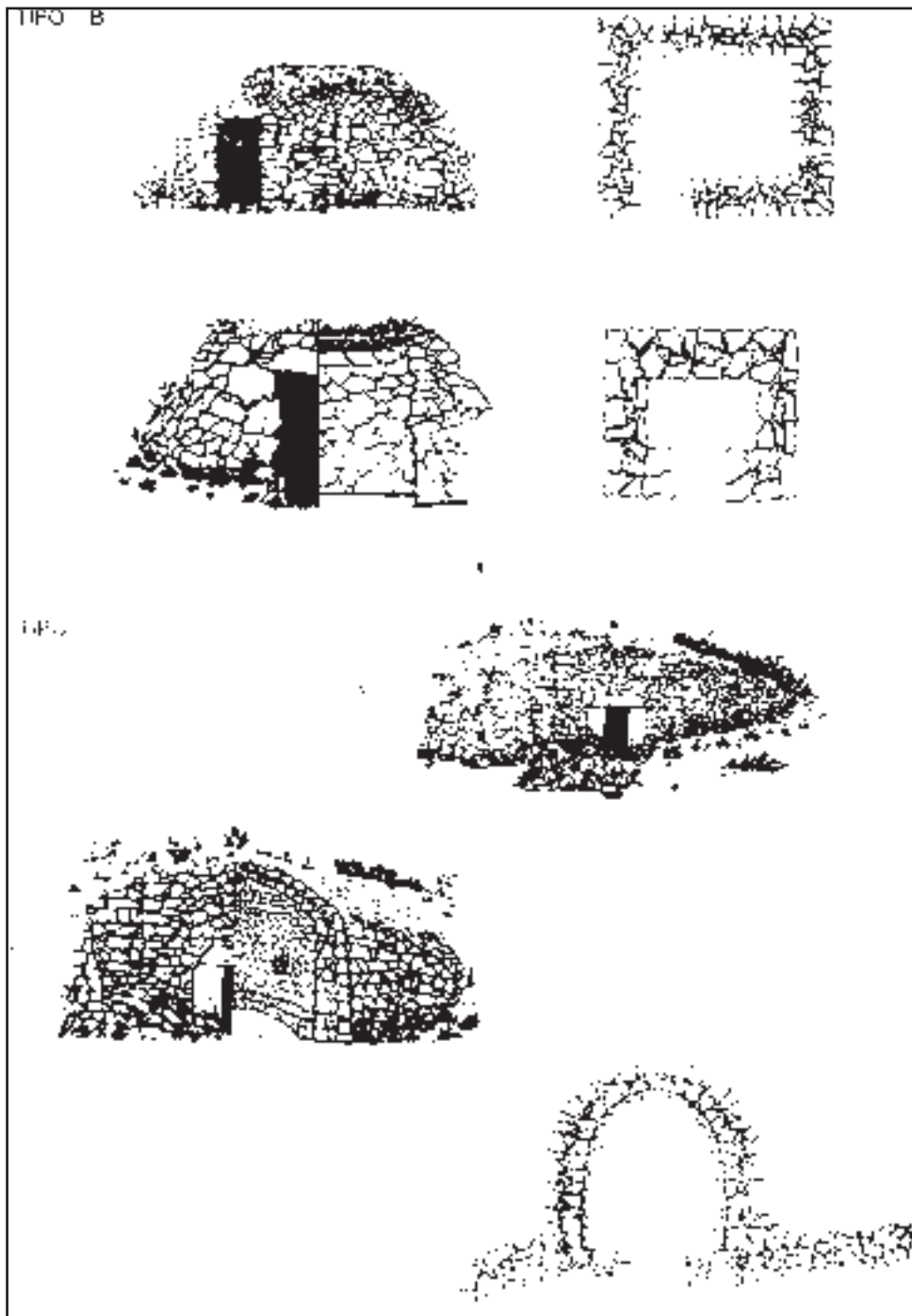

Foto3



Foto 2



Foto 4

# CASTILLA - LEÓN



# CHOZOS DE PASTOR EN DUEÑAS. UNA EXPERIENCIA A TRAVÉS DE LA PARTICIPACIÓN

Raúl VEGA PÉREZ, José Manuel MILLÁN CALZADA, Juan Antonio BILBAO PÉREZ

## INTRODUCCIÓN:

### EL “CHOZO EMOCIONAL”

Hoy está de moda hablar de la inteligencia emocional que no me resisto a emplear este término para introducir la tarea y los sentimientos desarrollados estos últimos 5 años por un grupo de vecinos de la localidad palentina de Dueñas.

### El Cerrato

Noble comarca del Sur de Palencia, tierra de páramos que rondan los 800 mts de altitud (cerros, de ahí Cerrato), que se alternan en escalón con valles más bajos en los que se asientan pueblos muy pequeños, de piedra y barro abrazados a algún arroyo. Nuestra localidad, por su histórica situación en un cruce de caminos junto al Pisuerga, creación un poco mas hasta los 3.000 habitantes y la antaño pujante agricultura y ganadería ha sido sustituida progresivamente por la industria y los servicios en la base de la economía.

### La necesidad

El cambio social que ha sufrido en tal sólo 2 generaciones nuestro pueblo ha sido prodigioso. Nuestros abuelos utilizaban el arado de madera tirado por mulas, segaban a mano con cuadrillas de gallegos que venían a hacer el verano. El agua corriente llegó a las casas en los años 50, hasta entonces los aguadores la repartían con el burro por las casas y se lavaba la ropa en el canal de Castilla. De ahí a Internet. La revolución industrial y tecnológica concentrada en tal sólo 40 años.

Este retraso histórico y la poca población de estas comarcas castellanas nos ha dado una ventaja, aún conservamos paisajes intactos, una enorme riqueza natural salpicada de elementos arquitectónicos hermosos como los chozos, corrales, apiarios, caleros, canteras, tejeras. Y lo que es más importante, aún tenemos con nosotros -ya por poco tiempo- parte de esa memoria histórica impresa en los recuer-





dos de los protagonistas de esas épocas pasada, secuencias de su trabajo que a la gente de hoy nos parecen irreales. Pero ya quedan pocos, sus costumbres cambiaron y con ellas perdieron utilidad muchos de esos elementos del paisaje que han empezado a arruinarse. Del amor a la naturaleza y a nuestros mayores surgió nuestro grupo de trabajo.

### **La idea**

En 1995-96 el primer intento; el ayuntamiento convoca a un grupo de vecinos para plasmar sobre el papel una idea vieja; detener esa pérdida de patrimonio. El cauce adecuado, pensamos, debería ser el voluntariado local y también exterior. La amplitud de la tarea que queríamos abordar, no sólo la concienciación y el dar a conocer si no también la rehabilitación física de los elementos del paisaje, nos llevó a convocarlos a través de campos de trabajo.

No lo logramos hasta 1997, cuando merced a un convenio del ayuntamiento con la Junta de Castilla y León conseguimos que se nos incluyera como un campo de trabajo de la misma y aprovechando sus cauces de publicidad y los recursos económicos que nos aportan tuvimos ese verano más de 60 jóvenes empapados de la “filosofía chocera”. Desde ahí hemos continuado esa labor lenta pero eficaz. Hoy el campo de trabajo es sólo un aspecto más (aunque el más consolidado y conocido)

de las iniciativas que queremos llevar a cabo.

### **Cómo llevarla a cabo**

Si hay algo fundamental en nuestro proyecto es la participación. La tarea se sostiene sobre el compromiso de un grupo de vecinos cada vez más amplio que debate iniciativas y las lleva a las instituciones, que trabaja sobre el terreno fotografiando, haciendo proyectos, buscando información, etc. Ese mismo método de trabajo lo ponemos en práctica con los que viene al campo; no sólo ponen piedras, se empapan de la vida del pueblo con los monitores, amigos y colaboradores locales, conocen a los mayores que se dejaron la vida trabajando el campo de aquella manera tan terrible, descubren el significado de la obra que realizan al poner una piedra sobre el chozo y se implican de manera que el trabajo nos sirve como cauce de descubrimiento, de sensibilización, de concienciación. Nuestra tarea fundamental es la educación mediante la participación.

### **El impacto**

Si con los choceros ha sido fácil cubrir objetivos, con los vecinos, que son igualmente destinatarios principales de la tarea de concienciación, nos ha costado un poco más. Para mucha gente es difícil de entender que los jóvenes trabajan sin cobrar, que los chozos y corrales “inservibles” son valiosos de una forma no económica, que



los voluntarios también vienen a divertirse y no sólo a trabajar. Pero poco a poco, y sobre todo después de ver la obra conseguida estos años la opinión popular va cambiando. El roce con los visitantes que viene a conocer y a trabajar con los vecinos va abriendo poco a poco una idea de valor estético y cultural. Esto incluso ha provocado en algunos casos el efecto contrario y algunos vecinos se han presentado en el ayuntamiento con escrituras viejas e intentan vender a millón algunos de estos elementos hasta ahora completamente olvidados y abandonados.

#### **Nuestro proyecto hoy**

Actualmente si sólo enfocásemos nuestro trabajo a una “obra” de rehabilitación conservaríamos unas chozas bonitas pero vacías. Nuestro chozo emocional es un monumento a los que trabajaron en él a lo largo de los siglos, entre las piedras nos llenamos del trabajo sobrehumano de los pastores, del sudor y la alegría de todos los que ahora colaboran en su recuperación, del asombro de los vecinos, del esfuerzo común por conservar los testimonios del pasado. Es entonces, cuando cada protagonista ha colocado su piedra o ha recogido su palabra, cuando el chozo transmite su significado real y nos pertenece a todos, cuando se completa la sensibilización y el compromiso, cuando estamos listos para entender que vivimos de verdad en un tiempo límite para conservar estas

obras y testimonios ahora sostenidos por la memoria de los pastores.

Sabiendo que lo que hoy desaparezca es sin duda irreversible trabajamos para conservar ese legado para las generaciones futuras.

#### **OBJETIVOS DE LOS CAMPOS DE TRABAJO JUVENILES “CHOZOS Y CORRALES DE PASTOR” EN DUEÑAS**

Desde hace unos años, un grupo de entusiastas profesionales, respaldados por el Ayuntamiento de Dueñas y la Dirección Territorial de la Juventud en Palencia, de la Conserjería de Cultura de la Junta de Castilla y León, hemos desarrollado callada y constantemente la recuperación de una importante parte del patrimonio cultural de este municipio del Cerrato Castellano-Leonés. Esta recuperación tiene en los Campos de Trabajo Juveniles la actividad más relevante y significativa, por su identidad histórica y cultural en el ámbito municipal.

La rehabilitación de los Chozos y Corrales de Pastor en el Monte de Dueñas, en su primera fase, ha supuesto lograr potenciar entre los jóvenes asistentes, e incluso entre la población de la localidad, el conocimiento y comprensión de unos modos de vida que en la actualidad tienen el riesgo de perderse o pasar al olvido.

El olvido puede darse incluso en el mundo rural, si no en su totalidad, sí en muchos de sus aspectos; pasando a ignorar momentos sociales, históricos, econó-



nicos, culturales,... de gran calado en los asentamientos humanos de casi todas las zonas habitadas de la península ibérica, y este fenómeno también puede darse en el caso concreto de Dueñas, que es una pequeña localidad ubicada entre dos ciudades, y en una zona de notable expansión industrial.

La rehabilitación y conservación de los elementos de la arquitectura popular tradicional, corrales y chozos de pastor, tienen un valor y significación trascendentales desde el punto de vista patrimonial y en nuestro municipio, tienen especial relevancia.

Debemos considerar estas construcciones modestas de arquitectura popular parte de nuestro espacio y del medio natural que tenemos que apreciar y disfrutar.

Entre sus muchos valores debemos destacar el paisajístico que tienen casi todos los chozos y corrales de pastor, y específicamente los ubicados en el Monte "La Villa de Dueñas" y en las laderas de Picocastro, antiguo asentamiento prehistórico de la Edad de Bronce. En estos ámbitos las construcciones arquitectónicas populares, adquieren un notable interés. Son espacios que se "encuentran" por parte del visitante, con gran atractivo, llenos de misterio, de sugerencias,... y son fuentes de información de nuestra propia historia.

El saber popular, -piedra sobre piedra-, la información que guardan depositada

entre sus piedras,... tienen tras de sí toda la simbología de las construcciones prehistóricas.

Dueñas tiene una cabaña pastoril ovina de aproximadamente dos mil cabezas, preferentemente de raza churra. Los pastores realizan las tareas propias de su oficio con medios más modernos, (alimentación del ganado, más estabulaciones, control sanitario,...), pero hay afortunadamente aún, pastores ancianos que desde la iniciativa de los "Chozos y Corrales de Pastor" hemos querido vincular, sobre todo para que nos transmitieran verbalmente el conocimiento de su oficio y forma de vida. A todos los turnos de los Campos de Trabajo Juvenil hemos establecido coloquios y reuniones con estas personas y los jóvenes participantes en los campos de trabajo.

Todo el esfuerzo de los Campos de Trabajo Juveniles y las expectativas que genera este movimiento institucional y social ha de tener la adecuada utilidad. Para lo cual se desarrollaran programas paralelos de interés formativo y didáctico: rutas medioambientales por el Monte de la Villa con referencia los Chozos y Corrales; el estudio del medio, (flora, fauna autóctona, costumbres,...); actividades de investigación en los Archivos Municipal y Provincial; captación de información; catalogación de los chozos; ... Se trata no solo de la rehabilitación efectiva de construcciones populares y pastoriles situadas en Dueñas, sino de mejorar las condicio-



nes, de utilización y disfrute de las condiciones naturales de unos espacios, -Monte La Villa, Picocastro,...-, que presentan unas características excepcionales.

Sobre estos valores, y otros muchos que se pudiera enumerar, se hace necesario dar a estas construcciones populares y a su significado, el adecuado protagonismo en el ámbito cultural y social de Dueñas.

Una vez señaladas algunas justificaciones a estas iniciativas, debemos darnos, por su importancia y síntesis de los valores señalados anteriormente, a los objetivos específicos que se señalan para los Campos de Trabajo Juveniles.

Los Campos de Trabajo Juveniles "Chozos y corrales de Pastor" en Dueñas, tienen como objetivos fundamentales:

***Conservar el patrimonio cultural y arquitectónico vinculado al pastoreo tradicional en Dueñas***

Este primer objetivo conlleva otros específicos que podemos señalar:

- Rehabilitación integral de los chozos y corrales de El Monte La villa
- Definición de los usos una vez rehabilitados.
- Realización del inventario completo de corrales y chozos.
- Aproximación a las formas de vida de los pastores de Dueñas.
- Investigar la documentación existente en el Archivo Histórico Municipal. y Provincial de Palencia.

***Revalorizar este patrimonio etnográfico y cultural en Dueñas, divulgarlo, educar para su conservación y potenciar su uso para el ocio, el turismo y como referencia educativa***

Señalemos algunos objetivos concretos en este fin:

- Fomentar la participación de las personas y colectivos locales en el Campo de Trabajo.
- Divulgar los objetivos de los Campos de Trabajo.
- Confeccionar un mapa y un catálogo de los chozos y corrales, con sus nombres, términos de ubicación, accesos, curiosidades, entornos,...
- Desarrollar itinerarios por las zonas naturales, y su posible uso como refugios para pernoctar, etc...
- Potenciar su uso como equipamientos educativos interpretativos de unos valores naturales y etnográficos propios y de gran interés

***Agrupar y cohesionar a un grupo de jóvenes de España y Europa, darles a conocer Dueñas y su comarca, El Cerrato, Palencia-España, profundizar en el enorme valor humano, cultural y ambiental que encierran nuestra zona rural***

Detalle de algunos objetivos específicos a lograr en los Campos de Trabajo:

- Integración de jóvenes a un verano en un pueblo, Dueñas, y lograr que ambos disfruten con la experiencia.



- Hacer de la rehabilitación algo “vivo”, conociendo a los pastores mayores de la localidad, el trabajo del hombre en el campo,... a través de la vida de un pueblo en el pasado.

- Divulgar nuestra historia y nuestro ser hoy. arte, tradición, entornos naturales,... y que su experiencia sea nuestra mejor promoción turística exterior.

### **LA INTERVENCIÓN REALIZADA EN LOS AÑOS 1997 AL 2000**

Durante la breve estancia de los participantes en Dueñas, nuestro objetivo es que se sientan partícipes de la recuperación y mantenimiento de un patrimonio cultural y de un modo de vida, que han sido tan importantes en nuestra historia reciente como es el pastoreo tradicional, queremos que vivan desde dentro lo apasionante que es recuperar unas construcciones, que a pesar de su simple apariencia, son el resultado un saber adquirido durante muchas generaciones, y donde mucha gente cercana a nosotros ha trabajado allí en duras condiciones durante muchos años. Durante estos días los participantes no sólo rehabilitan un chozo o sus corrales anexos, también indagan un poco más en la vida y las costumbres que tenían nuestros pastores; a través de diversos talleres, y también mediante un contacto personal con ellos. Alguna jornada los pastores suben al monte durante el almuerzo, y entre bocado y bocado nos cuentan con gran ilu-

sión todo el caudal de vivencias que les deparaba su oficio, teniendo gran parte de ellas como escenario el mismo sitio donde nos encontramos con ellos; los Chozos. Esta actividad esta llena de emociones y recuerdos, y supone además el encuentro de 2 generaciones que tienen mucho de que hablar.

El lugar donde se encuentran los chozos rehabilitados hasta el momento es el Monte de la Villa, este monte es una de las últimas estribaciones de los Montes Torozos, con una extensión de 2.714 hectáreas, de las cuales 1.468 en la actualidad están cubiertas de arbolado (encina y quejigo principalmente). En este lugar es donde se encuentran la mayoría de los Chozos existentes en el término de Dueñas. Actualmente tenemos localizados 26 chozos de pastor, de los cuales ya se han rehabilitado dos.

A continuación vamos dar unas pinceladas sobre la morfología y la fisonomía de los Chozos de nuestra comarca.

### **LAS CONSTRUCCIONES EN PIEDRA SECA: EL HÁBITAT TEMPORAL EN DUEÑAS. TÉCNICA CONSTRUCTIVA**

Estas curiosas y primitivas construcciones de arquitectura popular, reciben en nuestra zona (Cerrato palentino) el nombre de Chozos de pastor. Aunque en función de la zona concreta donde estén ubicados tengan diversas peculiaridades moldeadas por factores como el clima o



los propios recursos materiales que ofrece la zona, lo cierto es que la mayoría de todas estas construcciones guardan unas características muy similares tanto en materiales constructivos como en la técnica utilizada. La simplicidad de la construcción puede recordarnos tiempos prehistóricos, aunque la misma no está exenta de habilidad, siempre prevalece en su construcción la utilidad sobre otros condicionantes estéticos.

Este tipo de construcción se basa en la colocación de piedras apiladas unas sobre otras en unos casos sin mortero de agarre y en otros con relleno de barro entre las piedras.

La arquitectura del Chozo presenta dos partes bien diferenciadas; una de ellas es la estructura interna del mismo, que tiene como función la sustentabilidad de toda la estructura. En base a este fin, las piedras utilizadas para la construcción de la cara interna del Chozo están muy bien escogidas y concienzudamente colocadas, en algunos casos incluso eran parcialmente talladas, para conseguir una mayor equidad en la distribución de cargas.

La otra parte, la cara externa tiene como misión aislar el interior de la intemperie y lograr una construcción resistente a los elementos. Las piedras de esta cara al no sujetar la estructura admiten formas más irregulares, y su correcta colocación aunque se adivina también esencial, no supone ningún riesgo para la integridad del

Chozo. Entre las dos caras, interna y externa se rellenaba el hueco con piedras más pequeñas y mortero (barro), y se colocaban grandes piedras planas, denominadas “llaves de atado”, éstas tienen por misión la unión de las dos paredes que conforman el chozo.

El Chozo está rematado en su parte superior con una falsa bóveda (que no llega a cerrarse) conseguida mediante la aproximación de hileras. Gracias a esta bóveda el recinto interno que posee el Chozo tiene una cierta calidad espacial.

Por la parte superior del Chozo se echaba tierra para favorecer la germinación de hierba, consiguiendo así una perfecta impermeabilización del Chozo. Debido a la inexistencia de un mínimo mantenimiento, ahora mismo las diversas plantas que crecen en lo alto de los chozos constituyen uno de los mayores riesgos para su propia conservación, ya que sus raíces debilitan la sujeción de las piedras, provocando su desprendimiento en la cara externa.

Este amontonamiento de piedras sin aparente sentido, que da lugar a un espacio habitado, adquiere en nuestra zona principalmente dos variedades morfológicas; forma troncocónica o de casquete esférico.

El material de construcción es la piedra caliza propia del terreno, procedente de la limpieza de terrenos de cultivo anexos o próximos al monte, donde se levantaban estas construcciones.



Un hueco adintelado, por el que se entra a gatas, da paso al recinto interno. En la mayoría de los casos la puerta de entrada se encuentra orientada al Sur-Este. En el suelo de este recinto se practica un hueco poco profundo rodeado de piedras que sirve de hogar; los humos de la lumbre se evacúan a través de una apertura practicada en lo alto del chozo. Alguno de estos Chozos dispone de algún hueco a modo de ventana.

Las dimensiones internas en planta coinciden en la mayoría de los casos con sus dimensiones en alzado, sin embargo los más esbeltos, de forma troncocónica tienen una altura casi el doble de su dimensión en planta.

El Chozo en si no es un elemento aislado, está integrado en una edificación más amplia, constituida por corrales y tapias. Estos corrales se levantan con el mismo tipo de piedra y sirven para separar el ganado según sus propietarios y según las características de las ovejas; criaderas, de leche, etc,...

En el caso de los corrales, la estructura es idéntica que en el Chozo, se diferencian claramente dos muros, con un espacio interior que era rellenado con mortero, piedras sueltas y piedras llave. En los corrales era frecuente colocar las piedras más grandes y regulares (incluso talladas) en las esquinas, que es donde se concentra una mayor presión.

La simplicidad y la robustez de estas construcciones han logrado que hayan

perdurado a lo largo de varios siglos, pero en la actualidad el abandono de la actividad tradicional del pastoreo y la desidia van haciendo mella en estas construcciones, haciendo que poco a poco vayan cediendo al paso de los años.

#### **Actuaciones realizadas**

El **primer Campo de Trabajo (verano de 1997)** actuó sobre el Chozo de Rojolanillas. Este Chozo goza de una ubicación privilegiada, pues a escasos metros se encuentra la Fuente del Postigo, además desde la propia campera del Chozo tenemos una vista preciosa de toda la localidad eldanense. Este Chozo tiene una altura de 3 metros, y su forma se asemeja a un iglú esquimal. El chozo tiene 5 corrales anexos, todos ellos se encuentran en estado de ruina, aunque algún muro nos permite adivinar cual era más o menos la altura y la fisonomía original de los corrales.

En el **segundo Campo de Trabajo (verano de 1998)** se rehabilitó el Chozo de la Cabaña, quizás junto al Chozo de Mundín los ejemplares más representativos e imponentes del monte, dada su envergadura. La Cabaña al igual que Rojolanillas tiene un atractivo especial, ya que está situado en una zona muy próxima al área de recreo del monte, por lo tanto el lugar es frecuentado por mucha gente. Como ya hemos resaltado la Cabaña tiene mayor envergadura que el Chozo ante-



rior, y alcanza los 4,6 metros. La rehabilitación de este chozo fue un verdadero reto, hasta el punto de que el propio arquitecto que dirigía la obra apostó una cena a que no éramos capaces de terminar el Chozo.

El **tercer Campo de Trabajo (verano de 1999)** comenzó la rehabilitación de los corrales de la Cabaña, continuándose al año siguiente en el **cuarto Campo de Trabajo (verano de 2000)** la misma labor. Este año está previsto que se finalicen los 7 corrales que tiene la Cabaña a sus pies.

Durante todos estos años hemos constatado como los participantes a medida que conocen el proyecto y el trabajo que están realizando, llegan a sentir como algo propio lo que están haciendo, apreciando como algo suyo un trabajo que a priori, a ojos ajenos puede parecer un esfuerzo inútil. En el propio pueblo de Dueñas el proyecto ha ido enganchando poco a poco a la gente hasta llegar a vincular a un buen grupo de gente todos los veranos.

#### **La dimensión educativa de la actividad**

Es indudable que el esfuerzo físico realizado para rehabilitar estas construcciones es notable, pues hay que mover grandes piedras de grandes dimensiones y muy pesadas, claro está cada uno en la medida de sus posibilidades. A pesar de eso, los participantes encuentran también en el esfuerzo físico un aliciente más para trabajar. En nuestra actual vida moderna, siempre tratamos de evitar cualquier esfuerzo,

y estamos acostumbrados a realizar muchas actividades que requieren empeño, pero más bien intelectual. En este trabajo observar el avance de la rehabilitación, supone una recompensa que supera con creces al esfuerzo realizado, y es un elemento motivador más. Para nosotros es muy gratificante observar como los participantes se interesan por aprender a realizar una masa en la hormigonera, a lanzar cemento con la paleta, o a llevar una carretilla cargada de piedras, tareas simples, pero que a las que nunca han dedicado tiempo. Por eso mismo la experiencia se convierten en una verdadera sorpresa, al comprobar como a través de este trabajo se puede llegar a realizar una tarea tan bonita y enriquecedora.

Sin esta especial motivación que todos estos jóvenes adquieren en el Campo de trabajo, seguro que el ritmo de reconstrucción habría sido mucho más lento.

#### **Un reto a superar y una experiencia inolvidable**

En la reconstrucción de la Cabaña, el grado de derrumbe que presentaba el Chozo y las dimensiones del mismo, hicieron dudar incluso al mismo arquitecto de la viabilidad de la rehabilitación, pero a base de ilusión y esfuerzo logramos acabar el chozo, tarea que se antojaba imposible.

Muchas veces recordamos la expresión “El Chozo de Babel”; haciendo referencia





a que la situación que vivimos en el Chozo fue similar a este hecho histórico, pero con un final muy diferente. En la situación referida nos encontrábamos encaramados al Chozo, gente de países diferentes, con idiomas y culturas muy diferentes, pero esto no se convirtió en un obstáculo sino todo lo contrario, “codo con codo” conseguimos terminar la obra a base de ilusión y trabajo. Este intercambio cultural y mezcla de lenguas es uno de los puntos más interesantes de todo el campo de trabajo. Y esta variada y riqueza cultural a la que aludimos, no sólo se presenta en el turno internacional, pues España es un país que goza de una riqueza y variedad cultural increíble. Gracias a esta enriquecedora convivencia, estos días se convierten en una experiencia inolvidable, donde los sentimientos y sensaciones vividas se convierten en recuerdos imborrables para todos nosotros.

Fue tal la ilusión contenida al ver acabada nuestra pequeña obra, que al contemplarla de inmediato vimos recompensado todo nuestro esfuerzo, y lo celebramos todos juntos con un espontáneo y emotivo abrazo al Chozo.

### **Trabajamos inmersos en la historia**

A través de este trabajo retrocedemos en la historia, tantos años como quiera nuestra imaginación, pues la antigüedad de los Chozos no tiene una fecha exacta, ¿y quién sabe desde hace cuántos años estas

construcciones vigilan impasibles nuestro monte, cuántas generaciones habrán contemplado su sobriedad y saber estar, hasta que han llegado a nosotros?. Con este trabajo participamos activamente en la conservación de este legado que nos han dejado nuestros mayores. Los choceros son conscientes que por sus manos pasan piedras que han estado ahí durante varios siglos. Y es tal el interés que despierta en ellos su rehabilitación que en el primer año, en el turno de agosto los participantes optaron voluntariamente por trabajar alguna tarde (en detrimento de realizar alguna actividad) para poder ver acabado su trabajo. En ese mismo verano se comenzó a ver también una vinculación especial del pueblo con el Campo de Trabajo, pues durante una semana estuvieron acudiendo voluntariamente jóvenes del pueblo para rematar la obra, ¿a cambio de qué? Simplemente por ver terminada una ilusión.

### **Ayudamos a cumplir sueños**

A parte de la realización personal que supone observar el resultado de tu trabajo, con todas las connotaciones ya comentadas, en el Campo de Trabajo hemos posibilitado en algunos casos ayudar a algunas personas a cumplir alguno de sus sueños. Por citar algún ejemplo en el verano de 1998 nos visitó una chica de Cantabria, cuyo sueño era poder observar a un lobo en su medio natural. Nosotros nos pusimos en contacto con un guarda forestal,



y un día de madrugada ella pudo ver cumplido su sueño, al ver como una loba y sus crías caminaban por una ladera escondida. En otra ocasión una chica que nos visitó en el verano de 1999 pudo cumplir su sueño al dar un paseo sobre la grupa del burro de un pastor, que todos los días pasaba al lado de nuestro chozo haciendo la ruta con su rebaño de ovejas. Estos son dos simples ejemplos de la intensidad con la que vivimos todos los momentos de los Campos de Trabajo, y eso es lo que luego nos permite tener tan buenos recuerdos de esta actividad.

### **Chozos y medio ambiente**

En esta actividad logramos compaginar muy bien el objetivo principal del Campo de Trabajo, con el conocimiento y conservación del medio ambiente, debido a que la actividad se realiza en plena naturaleza.

En el verano de 1998, en los resquebrajados muros de la Cabaña, encontramos varios inquilinos, como mochuelos, abubillas, ratoncillos de campo, incluso una culebra que aprovechaba los huecos interiores del muro para robar los huevos de los nidos.

Una mañana en plena faena de trabajo, el derrumbe de una parte del muro provocó que un nido de mochuelos fuese aplastado; por la madre y una cría no se pudo hacer nada, pero otra cría si sobrevivió. Los participantes se volcaron con ella, incluso la pusieron nombre (Breogán). Al tiempo

se aviso al Servicio de Protección de aves, y por la tarde fue trasladado para su recuperación en un centro. Tras ese desafortunado incidente, el guarda forestal nos sugirió la posibilidad de dejar huecos en el muro para posibilitar que los antiguos inquilinos del chozo pudieran volver al mismo. Este fue un aliciente, que otorgaba si cabe más interés al proyecto. También pudimos contemplar un águila culebrera y algún raposo.

### **Técnica y materiales de la rehabilitación**

Los constructores originales de estos chozos colocaban piedra a piedra, a partir del saber adquirido de generación en generación. La desaparición de estos artesanos impide el levantamiento de los mismos según la técnica tradicional, que desconocemos. Según conversaciones con los pastores de la localidad, ni ellos, ni sus padres, ni sus abuelos construyeron estos chozos, ellos simplemente se limitaron a realizar un adecuado mantenimiento, lo cual ha permitido que estas construcciones hayan llegado a nosotros en las actuales condiciones. A pesar de la desaparición de los maestros que realizaban estas construcciones, y con ellos sus conocimientos, la observación exhaustiva nos permite extraer conclusiones comunes a todos ellos, que nos hacen proceder de la siguiente manera.

- Levantamiento de roscas de piedra una a una de forma circular.



- Colocación de la cara de la piedra en su parte superior y de los picos en su interior.

- Relleno en el interior de las roscas con piedras de menor tamaño y mortero. El mortero sólo se aplicaba en el interior del muro, para evitar que sea visto desde el exterior/interior del muro, consiguiendo así que las piedras parezcan encajadas a hueso, como se hacía originalmente.

- A medida que se gana altura, se van acercando las hileras de piedras hacia el centro para conseguir la falsa bóveda por aproximación de hileras.

Durante los dos primeros Campos de trabajo, la responsabilidad de la rehabilitación recayó en el arquitecto Antonio Barahona, en las sucesivas intervenciones dada la experiencia adquirida por los monitores, y la menor dificultad técnica que entraña la reconstrucción de los corrales, hicieron que los monitores se responsabilizaran también de la parte técnica.

En cuanto a los materiales, la piedra utilizada es la original, pues tanto en la rehabilitación del Chozo como en los corrales utilizamos la piedra que estaba caída a los pies de la construcción. Donde hemos introducido alguna modificación es en el mortero de agarre, habiendo sustituido el barro original por una masa compuesta de cemento blanco y arena mezclada (arena de miga y de Tudela), esta variación tiene lógicamente el objetivo de lo-

grar una mayor perdurabilidad en la rehabilitación y de suplir de alguna manera la falta de experiencia y dominio de la técnica original empleada.

### Catalogación

Durante el desarrollo de estos 4 Campos de Trabajo, se ha aprovechado también para realizar trabajos y actividades, los cuales pretenden averiguar más cosas acerca de la vida de los pastores y de sus modos de vida, en línea con este propósito una actividad que ya se ha realizado parcialmente es la Catalogación de estas construcciones pastoriles. Gracias a la colaboración de todos los “choceros” y a muchas horas de voluntarios, en la actualidad, podemos disponer de una base de datos bastante amplia acerca de todas estas construcciones que existen en nuestra localidad. En la actualidad esta base de datos se está utilizando para conseguir la declaración de B.I.C. de todos los chozos y corrales de pastor existentes.

La labor de catalogación de estas construcciones incluye los siguientes trabajos:

- Reportaje fotográfico.
- Lámina descriptiva realizada a lapicero por un participante del Campo de Trabajo.
- Toma de medidas del Chozo y los corrales.
- Verificación y tipificación de su estado de conservación.
- Estudio del tipo de piedra; tamaño,



tallada, comprobación de existencia de canteras cercanas.

- Estudio de elementos de interés; ventanas, agujero superior del Chozo, orientación de la entrada, comprobación de la existencia de fuentes cercanas. (La mayoría de los Chozos están contruidos en sitios estratégicos, tanto para el abastecimiento de agua, como para estar al resguardo de los vientos.

- Estudio del entorno del Chozo, fauna y vegetación, esta parte puede aprovecharse en proyectos futuros, como pueden ser la creación de unos itinerarios o rutas.

La catalogación es una de las tareas que más atrae a la gente, pues a través de esta actividad los participantes se ven inmersos en una apasionante actividad de observación e investigación, donde aportan directamente su granito de arena a un trabajo muy valorado por ellos. Hay que comentar que hay personas que se apuntan al campo de Trabajo expresamente para realizar esta actividad.

### **Investigación etnográfica**

Este trabajo se llevó a cabo mediante el encuentro personal con los pastores del pueblo. En este encuentro de personas de generaciones tan dispares, surge rápidamente una fácil conexión, facilitada por el ímpetu de unos por aprender y de las ganas de contar sus experiencias por parte de los pastores. Los pastores se sienten apreciados y valoran mucho este tipo de

actividades con la gente joven. A partir esta enriquecedora actividad, después se confeccionó un pequeño trabajo acerca de la vida de los pastores, el cual se recogió en la Memoria del primer Campo de Trabajo. Este estudio pretende ser el génesis de una actividad investigadora, que con un mayor rigor científico logre realizar un estudio serio acerca del pastoreo tradicional en la comarca del Cerrato.

En el intento de acercar un poco más a los participantes a lo que fue la vida de nuestros mayores, una actividad de obligada referencia ha sido siempre la visita al Museo Etnográfico de Piedad Isla (Cervera de Pisuerga). En este museo que es su casa, Piedad y su marido han sabido captar a través de objetos y fotografías, instantes y momentos que nos permiten acercarnos a los trabajos y modos de vida de nuestros mayores, tan dispares a los actuales.

### **Actividades**

Talleres (cuero, jabón, adobe)

A través de estos talleres, los choceros comprueban con sus propias manos como es posible conseguir prendas, jabón, y materiales constructivos. Con estos Talleres se pretende acercar más a los participantes a la vida real de nuestros mayores de hace no tantos años, a sabiendas que hoy en día nuestra calidad de vida es muy distinta, y es necesario conocer nuestra propia historia para no perder las raíces de donde venimos.



### Excursiones y otras actividades lúdicas

Además de la interesante labor de rehabilitación del Chozo y sus corralizas, los participantes por las tardes tienen programadas actividades variadas que pretenden amenizar su estancia en el pueblo.

Entre las excursiones cabe destacar el fin de semana que pasamos en Cervera de Pisuerga, un pueblo al norte de la Provincia de Palencia, que nos permite disfrutar de un paisaje completamente distinto a la comarca del Cerrato, y poder realizar alguna marcha por la montaña. Baños de Cerrato, otro destino habitual, es un pequeño pueblo que guarda un tesoro del Arte Visigótico, “La Basílica de San Juan de Baños”. Ampudia, pueblo custodiado por un señorial Castillo, guarda en sus

calles un auténtico sabor tradicional, que emana de sus soportales y fachadas conservados en madera y adobe. En Villerías visitamos una fábrica de queso artesanal, y también nos permite observar algún palomar, construcción que ya forma parte del propio paisaje de Tierra de Campos. Es obligado también contemplar una sugerente puesta de sol desde el Mirador de Autilla o desde las ruinas del castillo de Torremormojón.

En cuanto a otras actividades, cabe destacar la jornada de piragüismo que realizamos por el río Pisuerga, un cuentacuentos, la observación de estrellas, una acampada en vivac en el monte, y tantas otras como propongan los propios participantes en el Campo de trabajo.

### ESTADÍSTICA DE ASISTENTES A LOS DISTINTOS CAMPOS DE TRABAJO

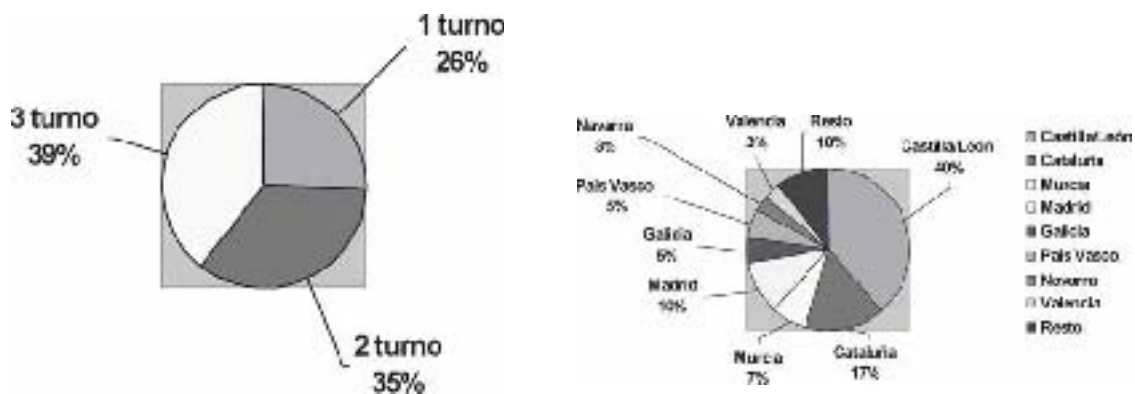

Año 1997: número de participantes y procedencias. 1º turno, 15 participantes; 2º turno, 20 participantes; 3º turno, 23 participantes.

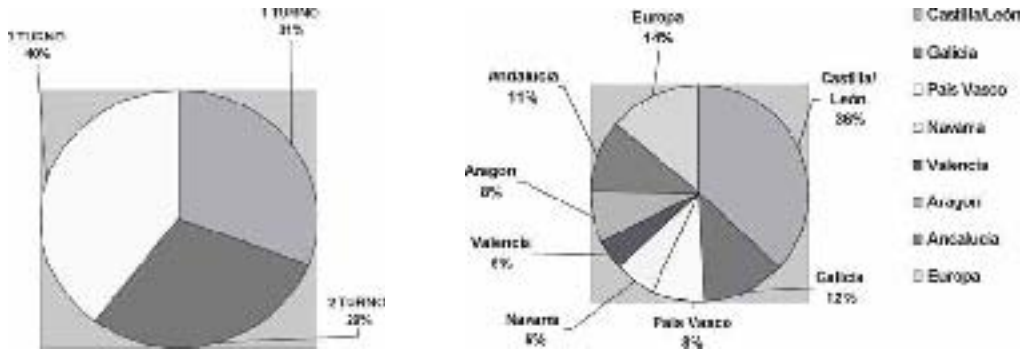

Año 1998: número de participantes y procedencias. 1º turno, 21 participantes; 2º turno, 20 participantes; 3º turno, 27 participantes.

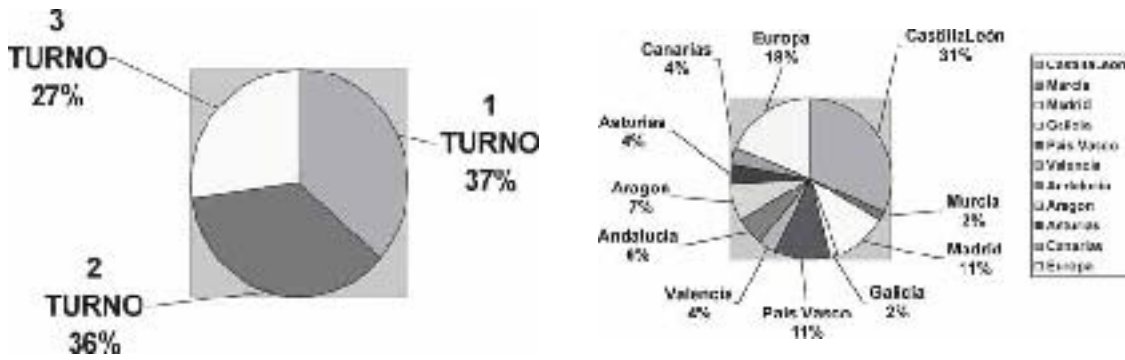

Año 1999: número de participantes y procedencias. 1º turno, 20 participantes; 2º turno, 20 participantes; 3º turno, 15 participantes.

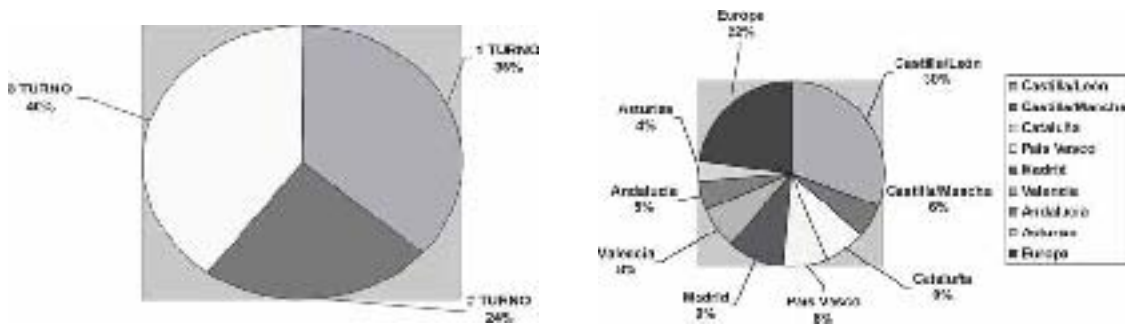

Año 2000: número de participantes y procedencias. 1º turno, 20 participantes; 2º turno, 13 participantes; 3º turno, 22 participantes.



## **PROYECTOS SOBRE LOS CHOZOS Y CORRALES DE PASTOR**

Señalamos como principio que los protagonistas y sujetos de cualquier actividad sobre los chozos y corrales de pastor, tanto en Dueñas como en cualquier otro lugar, son los **municipios y sus ciudadanos**, verdaderos propietarios del patrimonio cultural e histórico que suponen estas construcciones populares.

Se hace imprescindible para cualquier proyecto la convergencia y el trabajo conjunto de las distintas instituciones, (Ayuntamientos, Diputaciones, Comunidades Autónomas, Estados y Comunidad Europea), y organizaciones privadas, (Fundaciones, asociaciones, empresas, etc...).

### **Asociación Cultural y Medio Ambiental “Chozos de Pastor” de Dueñas**

Creada con el objeto de divulgar y promover el interés de la población de Dueñas, su provincia y su comunidad, hacia la “filosofía chocera”.

Promocionar “Los Chozos de Pastor de Dueñas” ante instituciones oficiales: Ayuntamientos, Diputaciones, Comunidad Autónoma...; y ante instituciones privadas: fundaciones, otras asociaciones, empresas...

### **Catálogo de Chozos y Corrales de pastor en Dueñas**

Realización de un catálogo con documentación de carácter catastral y registral,

que defina la propiedad, a veces confusa y conflictiva, con documentación gráfica, planos, dibujos, descripción del medio donde se ubican, materiales de construcción, arquitectura de las construcciones, morfología de los chozos,... Creación y definición de la FICHA del catálogo.

### **Mapa de Chozos y Corrales de pastor**

Desde la ubicación de cada chozo y corrales en los territorios municipales, con espacios muy diferenciados a veces obedeciendo al reparto de pastos y rastrojeras entre los ganaderos locales, el paso siguiente nos obligaría a dibujar estos ámbitos en los planos comarcales, interprovinciales y autonómicos; sin que ello suponga el último fin, señalándose este en el territorio nacional y las relaciones posibles con otros estados.

Estos mapas no deben ser “mudos” con la única señalización de las construcciones de pastores, sino que deben señalar todos los datos que sean de interés: morfología geográfica, localidades, datos históricos, características comunes, interrelaciones entre las distintas zonas, etc...

Estos documentos serán material didáctico para actividades educativas y de ocio.

### **Diseño y realización de excursiones y jornadas de trabajo didácticas en el medio natural de los Chozos y corrales de pastor**

Lograr que estas visitas sean incluidas como recurso educativo en el programa de



colegios e I.E.S. de la zona y de las localidades próximas con el objeto de que los alumnos/as logren conocimientos de la actividad del pastoreo, del medio donde están ubicados los chozos, conozcan la fauna y flora autóctonas, aprendiendo a distinguir sus características...

#### **Programa de Rehabilitación de los Chozos de Pastor**

Proyecto de investigación sobre el entorno y la actividad pastoril tradicional, orientado a la recuperación y utilización sostenible del patrimonio territorial y cultural en el término municipal de Dueñas (Palencia, España).

Equipo de etnógrafos, historiadores, arquitecto, coordinadores de tiempo libre, lingüista y documentalista dirigidos por el profesor Vicente F. Javier Sanz García del Departamento de Geografía de la Universidad de Valladolid.

#### **Integración en el Programa de recuperación Patrimonial "RAPHAEL" de la Comunidad Europea**

Conjuntamente con las ciudades Braga,(Portugal) y Parentis en Born (Landes, France).

#### **Declaración de Bien de Interés Cultural, (BIC), el conjunto de los "Chozos y Corrales de Pastor de Dueñas".**

Por acuerdo del Pleno del Excmo. Ayuntamiento de Dueñas, en fecha 15 de

Diciembre de 1999, por unanimidad acuerda incoar expediente para su tramitación ante la Consejería de Cultura de la Junta de Castilla y León, como Bienes de Interés Cultural.

#### **Centro de documentación, información e interpretación sobre la vida pastoril**

Se pretende la creación de un centro de ámbito nacional donde se recoja documentación e información para desarrollar la formación, el estudio y la investigación sobre esta actividad con tanto arraigo en la historia de los pueblos.

En ese mismo centro se crearán espacios/museo para recoger aspectos de la vida pastoril, utensilios, actividades profesionales, productos derivados, alimentos, razas ganaderas, etc...

#### **VOCABULARIO, REFRANES Y DICHOS PROPIOS DE LA ACTIVIDAD PASTORIL DE LA ZONA DE DUEÑAS**

##### **Refranes**

"Monja, miel y gato, del Cerrato".

"Si marzo mueve el rabo, no queda cordero con cencerro, ni pastor sin zamarro"

"Quincetas (avefrías) p'abajo, pastor con trabajo; quincetas p'arriba pastor buena vida".

"Aguas por San Mateo, puerkas vendimias y gordos borregos".

"El que siembra y cría, tanto gana de noche como de día".

"En la boda de mi hermana María ningún hom-





bre había, todos éramos pastores, por aquí cacharros, por aquí zurriones”.

“Los pastores no son hombres, son burros y animales, comen sopas en calderos y oyen misa en los corrales”

“Reunión de pastores, oveja muerta”.

“Oveja que bala, pierde bocado”.

“Oveja de muchos, lobos la comen”.

“Ovejas bobas, por donde va una, van todas”.

“Pastor abarquero, ni guarda dinero, ni guarda perro”.

### Vocabulario

“A bulto”: Sin conocimiento, sin tino.

“Andancio”: Enfermedad, epidemia.

“Amolar”: Destruir, romper.

“Corito”: Desnudo.

“Estazar”: Cortar, despedazar.

“Marrotar”: Estropear.

“Tolón”: Sin tino, aturdido.

“Perantón”: Persona sin seso.

“Aburar”: Quemar algo.

“Reguilar”: Podar.

“Chiguito”: Chico, niño.

“Zaraballo”: Trozo grande de pan.

“Zagón”: Mandil de cuero de pastor.

“Herradón”: Recipiente para el ordeño, puede ser de metal o madera.

“Sopas de suero”: Suero con miel o azúcar en rebanadas de pan blanco.

“Acial”: Utensilio de madera para sujetar la bocal del animal.

“Esquilar”: Cortar lana.

“Zurrar la badana”: Azotar, pegar en las nalgas.

“Pardal”: Gorrión.

“Galupa”: Borrachera.

“Majano”: Montón de piedras extraídas de las tierras de labor (descantar).

“Tenada”: Cuadra para la estabulación.

“Chiquero”: Corral.

“Campera”: Espacio alrededor de los chozos y corrales.

“Caleros”: Hornos de piedra para extraer cal y carbón vegetal.

### Coplas propias de Dueñas

“Tres cosas tiene Dueñas / que no las tiene Madrid: / el Zacatín, y Bibramba, / y la cueva de Perís”

“Quién a Dueñas quiera comprar / de las Aceras ha de mirar”.

“No te pongas el moño / tan en la frente. / Que no tiene tu padre / viña en Culdeque”.

(Extraídas del Libro: “Dueñas por un botijero” de Antonio Monedero)



Foto 1.- Chozo (sin nombre). Estado de conservación: en derrumbe.



Foto 4.- Rehabilitación de los corrales del Chozo "La cabaÑosa". AÑos 1999 y 2000.



Foto 2.- Chozo 2 (sin nombre). Sin rehabilitar y en buen estado de conservación



Foto 5.- Estudio etnográfico: La vida de los pastores en los chozos.



Foto 3.- Chozo "La CabaÑona". Proceso de rehabilitación. 1998



Foto 6.- Vista panorámica del chozo "La CabaÑosa" en proceso de rehabilitación.



# LOS CHOZOS EN EL CERRATO PALENTINO. PATRIMONIO CULTURAL Y PUESTA EN VALOR

Beatriz BUENO GALLEGO

En principio, creo conveniente señalar que hemos de tener claro el concepto de patrimonio cultural, el cual aparece definido en la Convención sobre la Protección del Patrimonio Mundial, Cultural y Natural, donde se nos dice que el patrimonio cultural esta comprendido por: en primer lugar “los monumentos: obras arquitectónicas, de escultura o de pintura monumentales, elementos o estructuras de carácter arqueológico, inscripciones, cavernas y grupos de elementos, que tengan un valor universal excepcional desde el punto de vista de la historia, del arte o de la ciencia”; en segundo lugar, por “los conjuntos: grupos de construcciones, aisladas o reunidas, cuya arquitectura, unidad e integración en el paisaje les dé un valor universal excepcional desde el punto de vista de la historia, del arte o de la ciencia”; y, por último, por “los lugares: obras del hombre u obras conjuntas del hombre y la naturaleza así como las zonas incluidos los lugares arqueológicos que tengan un valor universal excepcional desde el punto de vista his-

tórico, estético, etnológico o antropológico.”

Para la Conferencia Mundial de la UNESCO sobre el Patrimonio Cultural, celebrada en México en el año 1982 «El Patrimonio Cultural de un pueblo comprende las obras de sus artistas, arquitectos, músicos, escritores y sabios, así como las creaciones anónimas, surgidas del alma popular, y el conjunto de valores que dan sentido a la vida, es decir, las obras materiales y no materiales que expresan la creatividad de ese pueblo; la lengua, los ritos, las creencias, los lugares y monumentos históricos, la literatura, las obras de arte y los archivos y bibliotecas.»

En la comarca del Cerrato, como en muchas otras, el chozo ha sido objeto de un innegable desprecio, sufriendo tanto el abandono como el desvalijamiento, dado que muchas de estas muestras de arquitectura popular han servido como cantera esporádica para muchos de los habitantes de la comarca y, todo ello, pese a enclavarse claramente dentro de estas definiciones de



patrimonio cultural. Pero este menosprecio, no sólo es característico de los individuos no familiarizados con la materia etnográfica o el arte popular, sino que, a la vez, y más significativamente, puede verse plasmado, incluso, en el campo de la investigación. No debemos olvidar el amplio elenco que compone la investigación etnográfica dedicada al palomar, que es muy significativa en el caso de Castilla y León y, en especial, en la Comarca de Tierra de Campos. Esta amplia investigación es enormemente positiva para la conservación del patrimonio etnográfico y la concienciación social, pero no deja de llamar la atención el rechazo de los investigadores a los chozos de pastor. Al comparar el acervo bibliográfico de ambas construcciones (chozos y palomares) podemos observar claramente el escaso interés que los primeros despiertan en comparación con los últimos, con lo cual se demuestra que son objeto de una investigación muy escueta. Si tenemos en cuenta la pobre atracción que despierta entre los estudiosos del patrimonio no podemos estar perplejos ante la prácticamente nula importancia que recibe por parte del público potencial o del turismo, entre otros sectores.

Del mismo modo hemos de impulsar la salvaguarda de este tipo de patrimonio cultural. Debemos ser conscientes de que el patrimonio es un concepto dinámico, que evoluciona en el tiempo y en el espacio. No consideramos patrimonio cultural los

mismos aspectos que eran considerados, por ejemplo, el siglo pasado, y tampoco valoramos de igual manera el patrimonio en España que en Francia. Esto puede demostrarse claramente en el caso del patrimonio etnográfico, mucho más estudiado y con mucha más aceptación en Francia, Alemania o Inglaterra que en España. En estos países, por citar algunos ejemplos, se llevan a cabo auténticas campañas turísticas basadas en elementos etnográficos, lo cual está empezando a ocurrir en España.

Pero, sobre todo, hemos de ser conscientes de que para considerar determinado aspecto patrimonio cultural, debemos conocer ese aspecto. En el caso que nos ocupa, debemos realizar una labor de investigación, una labor de documentación y de trabajo de campo imprescindible. Y, a la vez, y no menos importante, debemos difundir esos conocimientos. Para salvaguardar nuestro patrimonio cultural, para conseguir no solo crear una conciencia social que conlleve el respeto al patrimonio cultural sino también un interés por su recuperación y su difusión, es determinante hacerlo conocer. Para realizar esta labor de conocimiento y de difusión es imprescindible la catalogación de este tipo de arquitectura popular. Así como podemos encontrar múltiples inventarios referidos a la vivienda, por poner un caso concreto, no contamos con un inventario exhaustivo dedicado al estudio y conocimiento de



los chozos en la comarca del Cerrato palentino, al igual que ocurre en otros muchos casos. Este hecho da una idea del desprecio al que este tipo de construcciones se ven sometidas. Pese a encontrarnos ante unas construcciones muy significativas en esta comarca, por su relevancia en el pasado, no podemos decir que se haya llevado a cabo una labor de difusión lo suficientemente importante como para que el propio heredero de este patrimonio conozca su simbología y su significado intrínseco.

El patrimonio etnográfico, por definición, comprende todos aquellos modos específicos de existencia, tanto materiales como inmateriales pertenecientes a los distintos grupos sociales, son los elementos que conforman su identidad como pueblo o como grupo social. Es imprescindible, en el caso de la Comarca del Cerrato, hacer comprender a los habitantes que nos encontramos ante un ejemplo de identidad cultural, ante un componente de su historia social y, sobre todo, económica. Debemos tener muy claro que no nos encontramos ante un patrimonio al que se le otorgue una relevancia artística, en general, o por su relevancia histórica (en cuanto a su carácter único y representativo de un hecho histórico concreto) sino que nos encontramos ante un elemento que debe ser considerado patrimonio cultural por su simbología o representatividad, ya que es un ingrediente definitorio de un grupo so-

cial que destacó enormemente en la historia del Cerrato y que constituyó, junto con la agricultura, la base económica de toda Castilla, el modo de vida pastoril.

Además hemos de resaltar que ante este elemento portador de la identidad cultural de un pueblo, contamos con una importante ventaja. No se trata de un elemento intangible, sino que es un elemento corpóreo fácilmente preservable y además, al ser un elemento material corremos un menor riesgo de variación o de viciar este componente de la tradición popular, lo cual puede ocurrir más fácilmente a la hora de realizar una labor de recuperación de un componente no palpable como pueden ser las fiestas o determinadas expresiones culturales, que muy a menudo se degradan al llevar a cabo una puesta en valor turística, debido a la masiva afluencia de turistas y al consiguiente malestar de los protagonistas de estos eventos.

El abandono de este tipo de modo de vida, el pastoril, es ya, prácticamente irremediable, pero no lo es el recuerdo de esta profesión tradicional. La introducción de nuevas formas de porte de ganado con el desarrollo de los medios de transporte, el incremento de la estabulación y la alimentación a partir de piensos, el deterioro del medio rural que es atacado fuertemente por la migración hacia la ciudad, el abandono de profesiones tradicionales poco rentables económicamente en una sociedad capitalista tendente a la comodidad y al estado



de bienestar, han conseguido, entre otras cosas, que se produzca la desaparición de este tipo de representación popular, la desaparición del pastor y el campesino tradicionales, además de otros muchos profesionales.

Con estas labores tradicionales desaparecerán los elementos que acompañaron su vida cotidiana, tanto las manifestaciones artísticas que rodean su profesión como la arquitectura que representa su existencia. Pero a la desaparición de los chozos no sólo ha contribuido el cese de la actividad pastoril tradicional, lo cual supone el abandono de estas infraestructuras y el mayor impacto del tiempo y la erosión en ellas, sino que se ha rodeado de una serie de acontecimientos ajenos a la evolución lógica del paso del tiempo. Los acontecimientos más relevantes en este sentido será la actuación de la administración en lo que a conservación de patrimonio se refiere, dado que, debido a la enorme cantidad de patrimonio cultural con el que cuenta Castilla y León, entraña una gran complejidad llevar a cabo la conservación y protección de cada uno de los elementos considerados patrimonio. Hemos de recordar el, digamos “retraso” en materia de conservación y protección, que experimenta España respecto a otros países Europeos, pero también debemos resaltar la cantidad de patrimonio con que cuenta España respecto de otros países europeos. Pero, algo que es muy significativo, es la dilación que

ha experimentado Castilla y León respecto de otras Comunidades Autónomas, como puede ser Cataluña o País Vasco, respecto a la valoración del patrimonio etnográfico y su puesta en valor.

La introducción de nuevas técnicas de construcción, que si bien no son mejores desde el punto de vista de calidad si lo son a la hora de ahorrar tiempo y dinero, es otra de las causas del abandono de este tipo de construcciones pastoriles. Del mismo modo la, anteriormente nombrada, mejora de los medios de transporte y de la mecanización de estos trabajos, ha favorecido la estabulación del ganado y el fácil transporte a través de nuevos medios, propiciado por la mejora de los medios de comunicación y el abaratamiento de estos, por lo cual no es necesario la construcción de una serie de infraestructuras dedicadas a proteger al pastor frente al mal tiempo.

El problema que se observa en este tipo de construcciones y en su relación con el concepto de patrimonio cultural es que la administración solamente se queda en un punto teórico, con lo cual no se llevan a cabo, o al menos no todo lo deseable, iniciativas relacionadas con la conservación y rehabilitación de este tipo de estructuras. Bien es verdad que no podemos pretender realizar una actividad de rehabilitación y conservación de todas aquellas muestras de arquitectura pastoril, agrícola,... que existen. Hemos de ser realistas y seleccionar las expresiones más represen-



tativas, más significativas, en mejor estado o de más excepcional contenido, con lo cual podríamos salvaguardar un tipo de arquitectura representativa de un tipo de profesión tradicional, con una menor repercusión económica. Así mismo, también debemos evitar caer en la generalización, debemos evitar realizar una selección de este tipo de arquitectura que únicamente se limite a preservar el sistema constructivo más representativo, dado que caeríamos en una excesiva reducción de tipos, eliminando la variedad y la pluralidad tipológica que rodean a estas construcciones. Para no caer en este tipo de errores sería necesario la realización de un proyecto de investigación formado por aspectos básicos como son la elección de un área concreta a estudiar, la documentación con la que se cuenta, la gama tipológica que caracteriza a esa área a estudiar y la formulación de hipótesis de trabajo, sin olvidar el trabajo de campo, que no solo se basará en la confirmación de elementos arquitectónicos conocidos y en la catalogación de otros nuevos, sino que una parte importante esta relacionada con los datos aportados por los informantes.

Una vez reconocida la denominación de este tipo de construcciones como patrimonio etnográfico y cultural, cabe abordar el carácter artístico de estas estructuras. Es lícito preguntarse por qué no son consideradas como obras de arte por los estudiosos de esta especialidad y, por qué

son denostadas estas manifestaciones simplemente por pertenecer a un ámbito popular y, en la inmensa mayoría de los casos, anónimo. El por qué no son enclavadas dentro del concepto de arte es complicado de establecer, pero el por qué deben considerarse como arte es, desde mi punto de vista, argumentable. De esta forma, podemos contar con las palabras de Marcel Duchamp: “Cualquier objeto desprovisto de su función pasa a convertirse en obra de arte”. Es por ello por lo que los chozos son obras de arte, porque la arquitectura deja de ser solamente estructuras cuando no tiene como objetivo, simplemente, la funcionalidad de estas e introduce la dimensión estética, cuando ya no se limita solamente a la mera intencionalidad, sino que se complica la estrategia de construcción sobrepasando el objetivo funcional. Esto puede extrapolarse al caso de los chozos, en el cual, simplemente, remitiéndonos a la diversidad tipológica podemos afirmar que se ha sobrepasado el objetivo funcional y se plasma una intencionalidad estética.

### **PUESTA EN VALOR**

No debemos olvidar tampoco que la arquitectura pastoril y ganadera es una parte muy específica del patrimonio etnográfico del Cerrato palentino (aunque esta afirmación se generaliza en el resto de las comarcas). Ello constituye una nueva ventaja, no solo en cuanto a su importancia





cultural (al ser un testimonio completado por otros muchos), sino, también, en cuanto a sus posibilidades de puesta en valor.

La puesta en valor tanto de los chozos como de otras muchas manifestaciones etnográficas se verá favorecida, en estos momentos, no solamente por las nuevas tendencias turísticas, como ya veremos, sino también por las directrices que está siguiendo la Unión Europea. Por un lado, se pretende desde esta institución ahondar en el pasado de los pueblos, en sus manifestaciones tradicionales, con el objetivo de encontrar una identidad cultural que justifique esta unidad de Europa. Pero por otro lado, y aunque pueda parecer contradictorio, impulsa o favorece, de forma sucinta, la expresión de los nacionalismos como punto diversificador que muestra una unidad plural, ya que nos encontramos ante una Europa de naciones. A su vez, estos nacionalismos se ven necesitados de una base representativa de su identidad cultural, por lo que intentan impulsar el estudio del patrimonio etnográfico, en particular, y cultural, en general, de forma que se represente su pasado y su identidad cultural. Desde un punto de vista objetivo, es muy posible que este sea el problema al que se enfrenta el Cerrato, al igual que otras comarcas castellanas. No nos encontramos ante un territorio de un carácter nacionalista digno de destacar, con lo cual la patrimonialización no es tan destacable como puede serlo en otras zonas tanto es-

pañolas como europeas en general, donde si se ha hecho hincapié en este tipo de patrimonio cultural. El patrimonio muchas veces ha sido identificado con la herencia cultural de un pueblo, por lo tanto deben considerarse los distintos elementos etnográficos como una parte importante de ese pasado heredado.

Esta herencia o patrimonio, de esta forma, sería un componente imprescindible en la historia de los pueblos, por lo que debería ser y, en muchos casos, es asumido por los grupos locales. Este es otro de los problemas a los que se enfrenta el Cerrato y es que, esta comarca en concreto, no se caracteriza por su alta conciencia comarcal, no se aprecia una vinculación y un sentimiento de unidad entre los distintos municipios que la forman. Pero podría pensarse que este hecho se debe a la división regional que experimenta la comarca, dado que esta enclavada entre las provincias de Palencia, Burgos y Valladolid. Pero lo cierto es que la falta de conciencia de unidad comarcal no sólo se aprecia a este nivel interregional, sino que entre los municipios de una misma provincia no existe conciencia de cerrateños. Un caso muy significativo es el caso de Dueñas, quien, a pesar de pertenecer al Cerrato, se identifica mucho más con zonas como Cervera de Pisuerga, que con municipios enclavados dentro de la comarca del Cerrato Palentino. Este hecho se encuentra palpable en situaciones como la dinámica



de excursionismo que completa las actividades del Campo de Trabajo “Chozo de Pastor”, del que más adelante hablaremos en profundidad. Desde él se organizan una serie de visitas a diversos puntos de interés, entre los cuales se encuentra Ampudia, Cervera de Pisuerga o San Martín de Fromista, pero no encontramos municipios pertenecientes a la Comarca del Cerrato Palentino. Esto nos demuestra el escaso interés que despierta la reafirmación de la identidad comarcal de esta zona, y, con ella, la prácticamente nula intencionalidad de poner en práctica una estrategia de reafirmación cultural como cerrateños.

A pesar de que el patrimonio etnográfico suponga un importante elemento de reafirmación cultural, no podemos decir que el Cerrato Palentino considere como parte de su herencia a los chozos o se sirvan de ellos para elaborar su pasado. No incluyéndolos, así, dentro de los valores identificativos propios en la Comarca del Cerrato, con lo cual no aparecen como elementos integrantes de su bagaje cultural aunque sí que estén fuertemente vinculados a un sentimiento de grupo. Esta es una de las razones, entre otras, por las cuales nos encontramos ante un patrimonio escasamente protegido y poco valorado, puesto que no existe una necesidad imperiosa dentro de la propia comarca por conservarlo. Llama la atención, entre otras cosas, que este tipo de patrimonio etnográfico, raramente puede verse puesto en valor

por sus propios creadores, por los habitantes de la comarca. De esta forma, casi siempre son individuos ajenos a esta identidad cultural, ajenos a sus formas de vida, quienes observan la importancia de estos elementos dentro de la identidad como pueblo. Aún así, no es suficiente el interés que ha despertado este tipo de construcciones populares, como se puede observar, no sólo en la apatía que despierta entre los habitantes de la comarca del Cerrato, sino también en la poca dedicación de los estratos más cultos al estudio de esta representación artística.

Pero, a pesar de las dificultades que entraña la puesta en valor de este patrimonio etnográfico, no debemos olvidar, como expresa Ballart que “no puede haber uso sin la conservación ni el mantenimiento”. El problema es que el mero conocimiento no es suficiente a la hora de realizar una inversión en materia de conservación, es necesario conseguir un beneficio tanto económico (de empleo) como de difusión y comunicación.

Esta claro que el patrimonio es algo creado, ya que mientras algo no es activado patrimonialmente solo es considerado como un conjunto de artefactos, elementos o recuerdos. Después pasarán a ser patrimonio del pueblo y, con su divulgación y difusión serán patrimonio público. Pero es con su puesta en valor en el mercado como llegarán a ser patrimonio turístico, consiguiendo así dotarles de una nue-



va función (satisfacer las nuevas necesidades del turista cultural) y su salvaguarda.

Al abordar su conservación podemos encontrar dos tendencias principalmente. Por un lado se encuentran aquellos que abogan por un conservadurismo científico de protección rigurosa, viendo el patrimonio como un simple objeto de estudio. Por otro lado se encuentran aquellos que veneran el pasado y rescatan todo tipo de manifestaciones sin elaborar un proyecto de investigación exhaustivo, simplemente conservar por conservar. Pero el problema de ambas tendencias es que consideran que el patrimonio etnográfico y arqueológico se corrompe y se vicia al hacerlo público y al transformarlo en producto turístico.

Tanto Prats como Agustín Santana, entre otros muchos, reconocen la disyuntiva a la que se enfrenta el patrimonio etnográfico en particular y el patrimonio cultural en general. O bien se resigna a una más o menos lenta pero segura desaparición o bien se transforma en producto de comercio y se le atribuye una función, sin dejar de lado una labor de investigación y documentación imprescindible y rigurosa. Este estudio debe seguir una serie de pasos muy claros y bien marcados. En principio debe realizarse un amplio análisis donde se trate la determinación de su significación e importancia, debe preservarse si es necesario y una indispensable labor de difusión destinada no solo a los estu-

diosos o entendidos del tema sino y, de forma más directa, a la población en general, que debe conocer su pasado y su identidad para apreciar este patrimonio.

Para Prats, llama la atención el escaso interés que despierta el patrimonio entre los círculos empresariales, lo cual es, incluso, incomprensible, puesto que supone un beneficio de cara a los negocios, por ejemplo, de hostelería y supone un desarrollo rural importante. Suele ser la administración la que arriesga dinero público para realizar labores de conservación o rehabilitación.

Los chozos, por si solos, entrañan una indudable dificultad a la hora de su puesta en valor. No podemos obviar que el interés que suscitan este tipo de representaciones no es tan intenso como puede serlo el que originan las fiestas u otro tipo de representaciones del arte popular. De esta forma debemos insertar este elemento dentro de un “paquete turístico” más completo, que comprenda patrimonio etnográfico, pero, también, patrimonio cultural en un amplio sentido o patrimonio natural. Esta opción sería positiva no sólo a la hora de poner en valor este patrimonio formado por los chozos o las casetas de era, sino también desde un punto de vista meramente científico. Siempre contaremos con un mayor rigor a la hora de llevar a cabo la difusión del conocimiento de este tipo de estructuras, si conseguimos transmitir su integración en el medio y su relación con



otra serie de aspectos sociales que influyen en este elemento a tratar al igual que son influidos por él. Con esto pretendo defender el tratamiento de los chozos no desde un punto de vista particular, sino desde una visión globalizadora, viéndose este elemento como un componente de un todo que es la vida y la historia de nuestros antepasados.

Del mismo modo, la puesta en valor de los chozos dentro de un patrimonio más amplio tendría otra razón principal. Desde mi punto de vista, hemos de abandonar esa idea romántica que consiste en la conservación del patrimonio tanto cultural como natural con el objetivo de conseguir su pervivencia. Debemos ser realistas y reconocer que no es posible llevar a cabo la salvaguarda y la rehabilitación de todo el patrimonio histórico – artístico, cultural o natural que esta amenazado hoy en día, obviamente, por razones económicas principalmente. Por ello debemos abordar una puesta en valor que sea capaz de garantizar una autofinanciación con el objetivo de salvaguardar estos elementos un tanto denostados por la administración y por la demanda turística en general. De esta forma cumpliríamos dos objetivos de gran importancia, el objetivo consistente en difundir y dar a conocer este olvidado patrimonio de una forma completa integrándolo dentro del todo que supone la historia, y el objetivo por el cual aseguraríamos su salvaguarda y mantenimiento mediante

una puesta en valor que permitiese la autofinanciación.

Esta puesta en valor implica, para conseguir su autofinanciación, “transformar” este elemento etnográfico en un producto turístico. No debemos limitarnos, en ningún momento, a una mera investigación que suponga un mayor conocimiento acerca de este tipo de vida y que sea inaccesible a la inmensa mayoría de los individuos. De esta forma, para obtener un resultado satisfactorio y conseguir una transmisión sencilla y cómoda de cara al público, debemos transformar este patrimonio desconocido en una fuente histórica. Debemos conseguir que este elemento de la arquitectura popular, trasmita la información que nosotros, a través de un amplio proceso de investigación hemos conseguido recaudar. Para ello debe realizarse una puesta en valor de un gran rigor técnico, que impida caer en el error, y un sistema de puesta en valor sencillo y cómodo. Debemos transformar esta muestra de arquitectura popular en un producto turístico cultural.

Esta nueva tendencia turística, el turismo cultural, demanda una nueva oferta turística, tiene unos nuevos deseos, busca algo distinto y original para ocupar su tiempo de ocio. Por ello, debemos sacar partido a estos nuevos deseos y compatibilizar los deseos del turista con los deseos del investigador. Podremos así, satisfacer la demanda de un nuevo producto turístico



que pide el mercado y lograr salvaguardar y difundir nuestro patrimonio cultural ahora abandonado y desconocido. Este punto es aceptado por investigador Agustín Santana, entre otros, para quien existe una necesidad de diversificar la oferta de productos turísticos que cumplimenten al turismo de sol y playa. Para él, el nuevo turista busca lo original, lo llamativo, los conocimientos sobre lo tradicional, el descubrimiento del pasado y sus restos, pero no se siente atraído por el protagonista, sino por sus obras y pretende conocerlo a través de ellas.

La puesta en valor de este elemento perteneciente a la arquitectura popular, los chozos, por si solos, no puede cumplir los dos elementos necesarios para conseguir el éxito como producto turístico. No despierta el suficiente interés por si mismos como para atraer al turismo y cubrir la demanda de estos y, por lo tanto, tampoco podría cubrir el objetivo que supondría su viabilidad económica. De esta forma es imprescindible poner en valor este elemento dentro de un conjunto de productos turísticos, es decir, es imprescindible crear un paquete turístico más completo y más atrayente.

Un buen ejemplo para poner en valor este tipo de elementos arquitectónicos populares de no demasiado interés turístico podría ser la creación de un paquete turístico en el que se estableciese una ruta a través de los distintos oficios tradiciona-

les, con lo cual podríamos realizar una oferta nueva y original, un paquete turístico basado en un componente cultural etnográfico. No podemos aspirar a triunfar con un producto turístico sin presentar una imagen lo suficientemente atrayente como para despertar la curiosidad.

# LA RIOJA



# CHOZOS EN LA RIOJA BAJA. MÁS DATOS PARA EL CATÁLOGO

José Luis CINCA MARTÍNEZ, Antonino GONZÁLEZ BLANCO

## RESUMEN

Aportamos aquí los ejemplos que conocemos de este tipo de construcciones en la Rioja Baja, en el entorno de las cuencas bajas del Cidacos y del Alhama. En la comunidad autónoma de La Rioja es un grupo menos conocido, pero de una entidad considerable a juzgar por los ejemplos que aducimos. Si a ellos añadimos los ejemplos de pozos de nieve y otras construcciones emparentadas con este modo de construir podemos afirmar que la tradición de construcción cerrada en forma de cúpula está aquí plenamente y hasta egregiamente documentada. Nuestra docena de ejemplares completa el mapa y catálogo que se pretende completar. Parece evidente que se trata de auténticas obras de arte popular, cuyo estudio y conservación tienen el más alto interés.

## ABSTRACT

We present here the known examples that we have of these types of constructions along the Cidacos and Alhama River beds in the Rioja Baja. In the Autonomic Community of La Rioja there is a lesser known group

although it is a considerable size judging by the examples that we put forward. If we add to these the snow pits and other related constructions we can safely say that here the tradition of closed domed constructions is very well documented. The dozen examples that we present complete the map and catalogue we have created of these constructions. It is evident that these are authentic pieces of popular art, the study and preservation of which should be of great priority.

## ÁMBITO DE APLICACIÓN

Al contrario de lo que sucede en la zona geográfica conocida como Rioja Alta y Rioja Alavesa, donde la presencia de estas peculiares construcciones no solo es más abundante sino que también ha sido recogida en diversos artículos<sup>1</sup>, la Rioja Baja ha pasado totalmente desapercibida y aunque los chozos son escasos en número, son interesantes en cuanto supone un ejemplo de arquitectura popular propia del lugar por una parte, pero común a todo el mundo mediterráneo por otra, cuya construcción,





e incluso su funcionalidad han dejado de tener razón económica de ser.

## TIPOLOGÍA

Entre los chozos que tomamos como ejemplo de los existentes en la Rioja Baja diferenciamos tres tipos: los conocidos, en el uso lingüístico reciente, más específicamente como guardaviñas, de mayor envergadura, con presencia de troneras y utilizados por guardas de campo; los chozos en sí, mucho más pequeños y utilizados como refugio ocasional de pastores; y un tercer tipo de estructura similar pero de función diferente como son los “pozos de nieve”, de los que no vamos a tratar aquí. Los tres tipos de chozos tienen en común la cubierta en forma de “falsa” cúpula o “falsa” bóveda, así como los materiales empleados en su construcción: canto rodado y pequeñas losas de arenisca toscamente trabajadas y de superficie irregular, trabado todo ello con mortero de yeso o “a seco”.

### Guardaviñas

Dos son las construcciones que consideramos guardaviñas y están ubicadas en los términos de El Villar de Arnedo, y Quel<sup>2</sup>. Estos chozos, de diámetro interior de 3.15 y 4.20 m, están orientados con la puerta de acceso hacia el sur y en sus paredes, de 60 cms de anchura, se disponen troneras orientadas hacia los distintos puntos cardinales. La estructura de ambas

construcciones, de planta circular, consiste en paredes verticales de 1.50-1.75 m donde comienza a encorvarse adquiriendo la forma de un cono redondeado en su extremo superior, y logrado con sucesivas hiladas de piedra (canto rodado en su mayor parte y en menor medida areniscas sin trabajar), trabadas con mortero de yeso y que en la cúpula se van cerrando progresivamente disminuyendo a su vez el tamaño de los cantos. La altura exterior conseguida en el que aún se mantiene en pie, en El Villar de Arnedo, alcanza los 4,20 metros.

### Chozos

Cuatro son los chozos más significativos ubicados en el término municipal de Quel. Son de planta circular, interior y exterior, y sus dimensiones varían entre 2 y 3 m de diámetro, excepto un ejemplar de tan solo 1.70. Igualmente, las alturas interiores oscilan entre los 2 y 2.80, excepto el de pequeño tamaño que solo alcanza 1.35 m. Los accesos están orientados al norte, y todos ellos disponen de una pequeña cámara donde se guardaría alimento ó bebida. Estructuralmente, parten de paredes verticales hasta 1.60 - 1.70 m de altura donde tras retranquearse se eleva la falsa bóveda semiesférica rebajada conservando en uno de los casos un pequeño agujero que por el extremo pequeño tamaño del chozo, hemos de suponer de ventilación por la imposibilidad de hacer fuego en su interior. En uno de los casos la bóveda no



se retranquea de la planta inferior sino que es continuación del cilindro que forma la base, disminuyendo en grosor hasta su punto más alto.

Otra característica de estos chozos es su carácter semienterrado, en la zona opuesta a la entrada, pero que no llega a cubrir la bóveda sino sólo la parte cilíndrica de su estructura.

Los materiales empleados en su construcción son mayoritariamente canto rodado y también se aprovechan -en mucha menor proporción- sillarejos irregulares sin trabajar, aunque alguno de ellos presenta huellas de un basto retoque. Tanto los cantos más estrechos como las losas de arenisca se aprovechan, colocados a sardinel, en la formación de los dinteles de los huecos de acceso, ó de las cámaras interiores.

Otras dos construcciones que no se ajustan a la estricta tipología planteada son variantes de lo aquí expuesto. El ejemplo de Alfaro, chozo de grandes dimensiones utilizado como refugio de pastores con banco corrido, hogar, planta ochavada al exterior y circular al interior, conserva la falsa bóveda ejecutada en ladrillo macizo sobre muros de mampostería; y el ejemplo de Aldeanueva de Ebro, con paredes verticales de canto rodado sobre las que se levanta bóveda corrida de arco rebajado -único y curioso caso- hecho con lajas de areniscas trabadas a seco.

## INVENTARIO

**Guardaviñas 1** (lám.1, fig.1).- En el Mapa Topográfico Nacional de España (MTNE) figura con el topónimo de “*chozo del cura*”, en el paraje de Agua Mala<sup>3</sup> al norte de la finca de *San Pedro Mártir*, en un extremo del término municipal de El Villar de Arnedo, junto al camino que sirve de límite jurisdiccional con Quel. Sus coordenadas son 42º 17' 30" de longitud oeste, y 2º 3' 35" de latitud norte.

Chozo de grandes dimensiones, de planta circular, de diámetro interior 3.15 m y altura interior 4.15 m. Paredes verticales hasta 1.70 donde comienza la falsa cúpula de forma cónica y redondeada en la coronación. El ancho de los muros es de 60 cms y el acceso orientado al sur mide 1.70 de altura y 80 cms de ancho en el interior. Está hecho con canto rodado trabado con mortero de yeso y lucido al interior y exterior.

Conserva la puerta de madera, seccionable a media altura, y el cabezal lo forman dos rollizos de madera. Sobre el acceso, existe una hornacina con la imagen de San Isidro Labrador en azulejo policromado, protegido por rejilla de hierro rematada con una cruz.

El chozo conserva las tres troneras orientadas hacia los diferentes puntos cardinales, a 1.20 m del suelo, de 20 cms de ancho en el exterior y 40 en el interior, con altura de 22 cms. Solera de tierra apisonada.



**Guardaviñas 2** (lám.2, fig.2).- Situado en el término municipal de Quel, en el paraje de *San Pedro Mártir* y según el MTNE *Vedado de los Vayos*, junto a la carretera LR-134 de Calahorra a Arnedo. Sus coordenadas son 42° 16' 50" longitud oeste y 21° 2' 20" latitud norte.

Chozo arruinado del que aún se aprecia su planta circular de diámetro 4.20 m interior, y la pared opuesta a donde se encontraba el acceso, con una altura conservada de 2.90 m. En esta pared aún se conserva una tronera a 1.05 m de la cota del suelo exterior, con una altura de 35 cms, anchura en la cara exterior de 22 cms e interior de 33. La anchura de la pared es de 63 cms con paredes verticales hasta el 1.40 donde comienza la falsa cúpula de la que solo se conserva el arranque.

La obra está hecha de cantos rodados y sillarejos toscamente elaborados, trabados con mortero, quedando en el interior de la pared conservada, restos de lucido.

**Chozo 3** (lám.3, fig.3).- Situado en el término municipal de Quel, en el paraje de *Las Heras*, junto a la carretera local LR-281. Sus coordenadas son 42° 14' 20" de longitud oeste, y 21° 3' 3" de latitud norte.

Chozo de planta circular, semienterrado, de diámetro interior 2.16 m y altura interior 2.02 m. El ancho de los muros de 50 cms y el hueco de entrada orientado al este mide 85 cms en el interior, con una altura de 1.15 m, aunque el umbral se encuentra relleno de escombros. Paredes verticales

hasta 1.40 m de altura, donde comienza la falsa cúpula semiesférica aplanada. Los materiales de construcción empleados son cantos rodados de mayor tamaño en la parte inferior y de menor tamaño en la cúpula junto a pequeñas losas de areniscas sin trabajar, todo ello trabado con mortero de yeso.

El umbral de acceso adquiere una pequeña prolongación de las mochetas laterales rematada con arco rebajado compuesto de losas de arenisca dispuestas a sardinel. Solera de tierra apisonada.

En el interior conserva una pequeña cámara excavada en el terreno natural. El hueco de acceso a esta cámara mide 0.45, x 0.72 m y tiene dintel de una pieza a base de losa de arenisca sin trabajar.

**Chozo 4** (lám.4, fig.4).- Situado a 25 m del anterior, en dirección norte junto a la carretera LR-281, a la izquierda en dirección a Quel. Paraje de "*Las Heras*". Sus coordenadas son 42° 14' 21" longitud oeste, y 21° 3' 3" de latitud norte.

Chozo de planta circular, de diámetro interior 2.87 m y altura interior 2.80 m. El ancho del muro en su parte baja es de 62 cms. Tiene pared vertical hasta el 1.70 de altura donde comienza la falsa bóveda semiesférica.

El acceso, orientado al noroeste mide 1.66 m de altura y 0.80 de ancho en el interior. El umbral dispone de mochetas salientes respecto de la planta hasta los 80 cms, rematado por un arco rebajado ejecutado en estrechas losas de arenisca y



canto rodado colocadas a sardinel. Conserva un madero a modo de cabezal pero sin función estructural alguna.

En el interior conserva una pequeña cámara con hueco de acceso de 0.83 x 1.30, excavado en el terreno natural y con cota por debajo de la rasante interior del chozo. El hueco es rematado por arco que se aproxima al medio punto, y hecho con cantos rodados de forma aplanada.

La obra está hecha en su mayor parte de canto rodado, pero también se aprecian fragmentos de areniscas de mala calidad sin trabajar, y todo ello trabado con mortero de yeso.

**Chozo 5** (lám.5, fig.5).- Está situado al igual que los dos anteriores en las afueras de Quel, a la derecha en dirección a la población junto a la carretera LR-281, en el paraje “*Las Heras*”. Sus coordenadas son 42° 14' 20" longitud oeste, y 21° 3' 5" de latitud norte.

Chozo semienterrado de pequeñas dimensiones y planta circular con diámetro interior 1.70 m y altura también interior 1.35 m. El ancho del muro es de 40 cms.

El acceso, orientado al norte, mide 0.46 x 86 cms de altura, con dintel de sillería toscamente trabado. Tiene paredes verticales hasta los 90 cms, comenzando una falsa bóveda semiesférica aplanada con un pequeño agujero en la coronación. En su interior hay una pequeña cámara a ras de suelo de 0.40 x 0.45 con dintel de canto rodado.

La obra está ejecutada en canto rodado, sillarejo toscamente trabado, trabado todo ello con mortero de yeso.

**Chozo 6** (lám.6, fig.6).- Situado en la misma zona que los anteriores, junto a la carretera LR-281. Paraje “*Las Heras*”, término municipal de Quel. Sus coordenadas son 42° 14' 21" longitud oeste y 21° 3' 5" latitud norte.

Chozo semienterrado de planta circular, de diámetro interior 2.40 m y altura 2.05 m interior. El ancho del muro es de 50 cms y el acceso, orientado al norte, mide 0.82 x 1.70 de altura. En el interior, coincidente con el eje de la puerta, dispone de cámara a ras de suelo, de 0.60 x 0.94 de altura; remate en arco apuntado. Las paredes son verticales hasta 1.20 m, de donde parte la falsa cúpula semiesférica. La obra está realizada en canto rodado en su totalidad trabado con mortero de yeso.

**Chozo 7** (lám.7, fig.7)<sup>4</sup>.- Situado en el término municipal de Aldeanueva de Ebro, junto al paraje de *Cabezo la Torre* y las yagas de *Valcaliente* y *Gatano*, a una altitud de 360 m s.n.m. Sus coordenadas son 42° 14' 45" de longitud oeste, y 11° 54' 60" de latitud norte.

Chozo de planta circular al exterior y rectangular al interior, con unas dimensiones interiores de 2.10 x 3.50 m. Ha desaparecido el cierre, pero aún se conserva una hilada a base de canto rodado. Pared vertical hasta 1.24 m y bóveda corrida de arco rebajado realizada con lajas de are-



nisca dispuestas verticalmente y ejecutada en seco. Paredes de canto rodado y losas de arenisca de pequeño tamaño sin trabajar. En el interior, se conservan junto a la pared frente al acceso dos pequeñas alacena a 1 m del suelo. Todo el conjunto está recubierto de cantos rodados en un diámetro de 5 m.

**Chozo 8** (lám.8, fig.8)<sup>5</sup>.- Situado en el término municipal de Alfaro, en el paraje de “*Tambarría*” dentro de los terrenos destinados al polígono industrial del mismo nombre. Sus coordenadas son

Chozo de planta ochavada irregular al exterior (laterales de 1.30 - 3 m) y circular al interior con un diámetro de 3.68 m y altura interior 2.93 m. El ancho del muro en las mochetas es de 54 cms. El hueco de entrada, orientado al este, mide 1.24 x 1.83, conservando las jambas y el marco de madera, pero actualmente con una puerta metálica de dos hojas. El dintel, de madera, se protege con una hilera de teja árabe.

El interior conserva un banco corrido de 0.45 x 0.40 y en el mismo eje de la puerta, en sentido contrario, un fogón con chimenea y asidero circular de hierro.

Paredes verticales de 1.10 m, ejecutadas en canto rodado y piedra del lugar (“almendrón”) y falsa cúpula semiesférica en ladrillo macizo. El exterior de la cúpula está revestida con mortero de cemento, mortero de las mismas características que el del cobertizo anexo al chozo, pero que consideramos de cronología posterior por

su planimetría anárquica respecto de esta construcción.

## NOTAS

<sup>1</sup> Labeaga Mendiola, J.C.; “Las chozas de piedra con cúpula en Viana (Navarra)” *Cuadernos de etnología y etnografía de Navarra* 33, año XI, Pamplona 1979, Pp 515-535; López de Guereñu Iholdi, G.; “Refugios de La Rioja” *Ohitura* 1, Estudios de etnografía alavesa, Vitoria 1982, Pp.19-39; López de Guereñu Iholdi, G.; “Chozas de campo, segunda serie” *Ohitura* 3, Vitoria 1985, Pp.48-73; López de Guereñu Iholdi, G.; “Chozas de campo, tercera serie” *Ohitura* 4, Vitoria 1986, Pp.79-104; González Pastor, M.; *Las chozas de Oyon-Oion*, Vitoria 1995

<sup>2</sup> Este último arruinado no hace muchos años, y del que solo se conserva la planta y parte de la pared, pero del que nos lo han descrito como similar al cercano de El Villar de Arnedo.

<sup>3</sup> Según un folleto editado con motivo de las fiestas patronales de El Villar de Arnedo en 1993, haciendo alusión a este chozo, dice “situado en el término Hoya Ancha entre La Maja y Campo Viejo”.

<sup>4</sup> Agradecemos a Luis Fernando García Sigüenza el darnos a conocer la existencia de este chozo.

<sup>5</sup> Agradecemos la colaboración de José Manuel Martínez Torrecilla al comunicarnos la existencia de este chozo en las afueras de Alfaro.

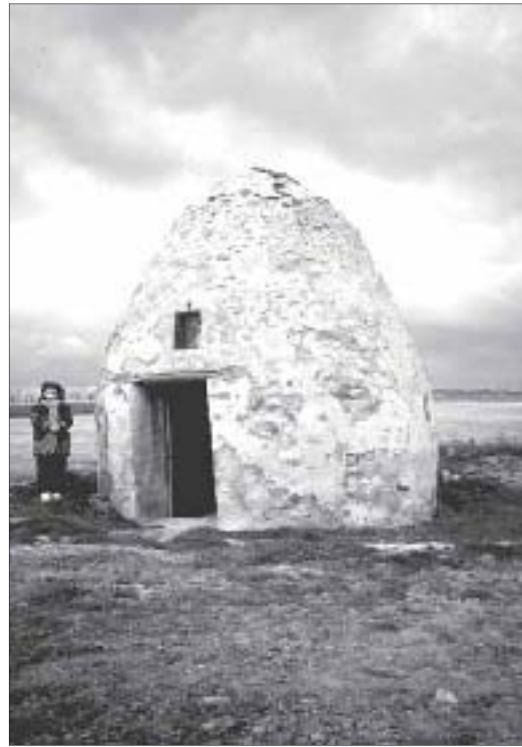
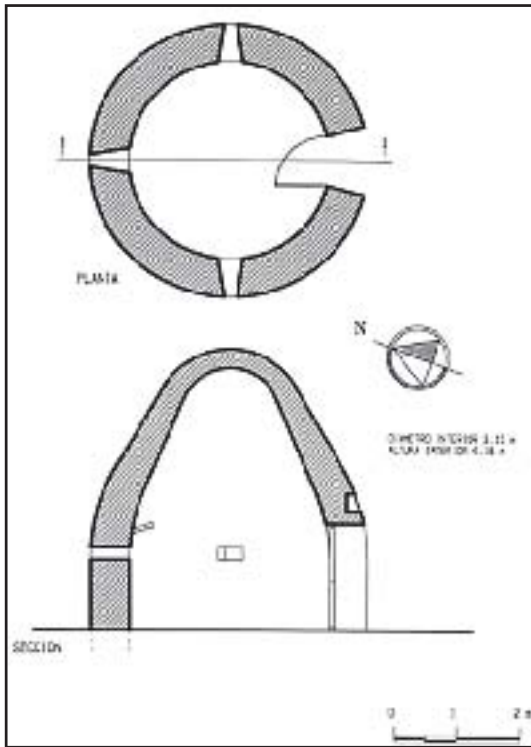

1.- "Chozo del cura". Guardaviñas 3. El Villar de Arnedo. Derecha: vista general del "chozo del cura".

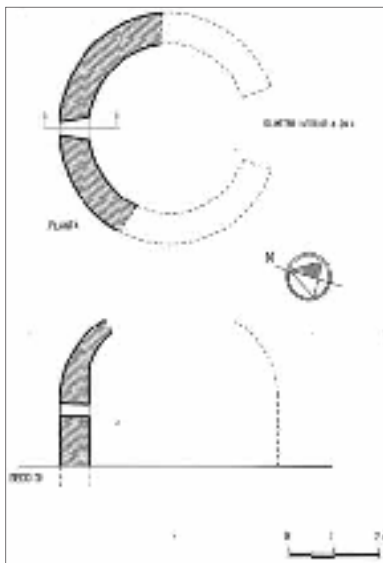

2.- Guardaviñas 2. Quel. Detalle de la pared del chozo arruinado en la finca "San Pedro Mártir". Término municipal de Quel.



3.- Chozo 3. Quel. Vista general y hueco de acceso. Término municipal de Quel. Detalle de la cámara interior.

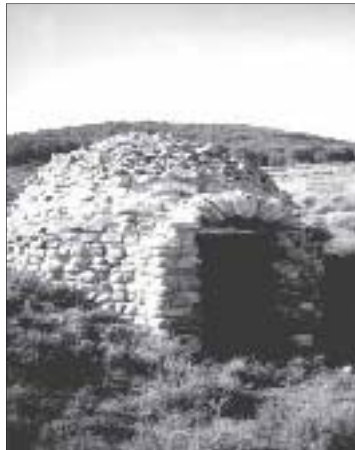
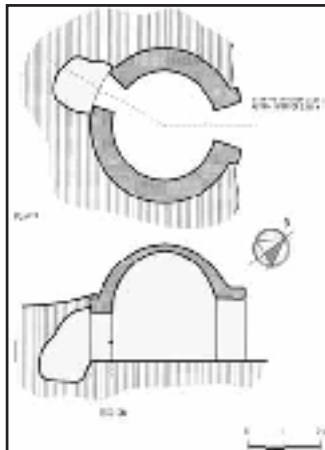

4.- Chozo. Término municipal de Quel. Arriba: Vista general y hueco de acceso. Debajo: Detalle de la cámara interior

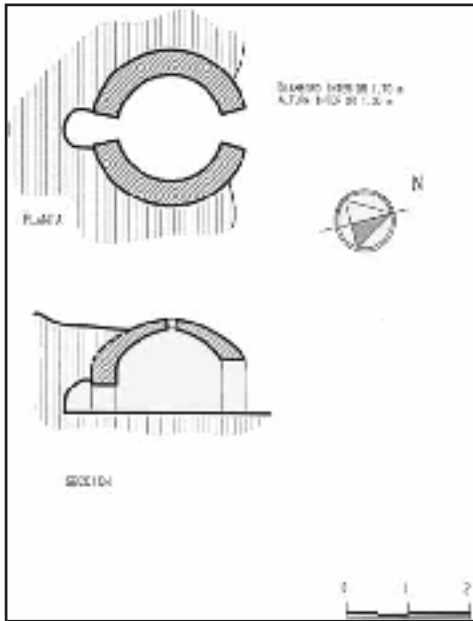

5.- Chozo . Quel. Término municipal de Quel. Derecha: Vista frontal del pequeño chozo.

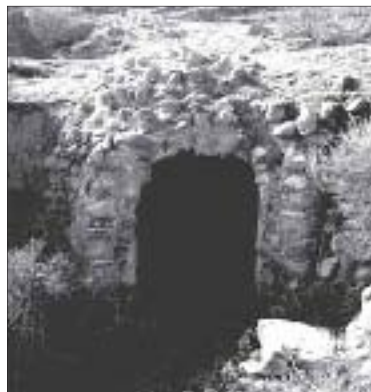
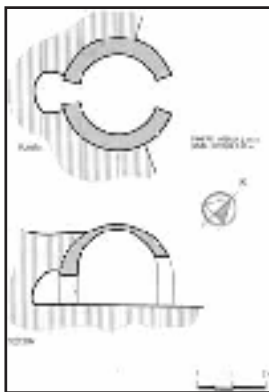

6.- Chozo Término municipal de Quel. Arriba: Vista frontal del chozo. Debajo: Detalle del arco de la cámara y del arranque de la bóveda



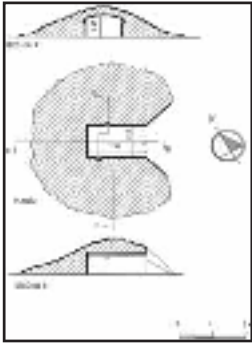

7.- Chozo. Aldeanueva de Ebro. Superior: Detalle bóveda corrida con lajas de arenisca trabadas "a seco". Inferior: Perspectiva del chozo.

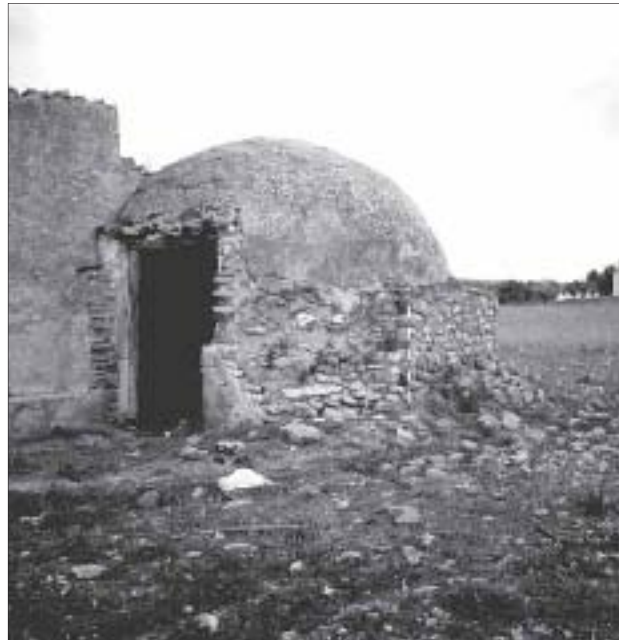
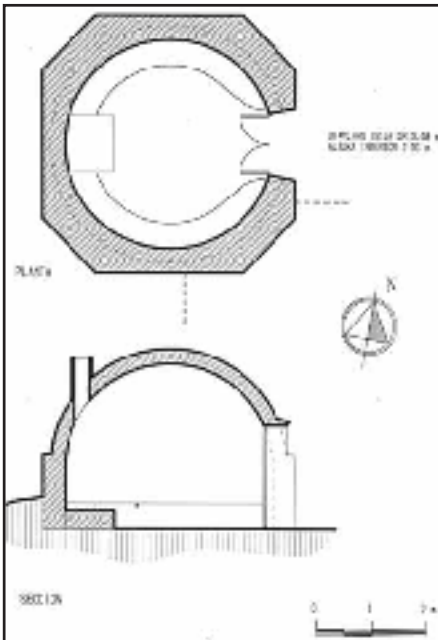

8.- Chozo Término municipal de Alfaro. Vista general del chozo.

# EDIFICACIONES PASTORILES EN MURO DE AGUAS

José Vicente ELIAS, Carlos MONTIÓN HERNÁNDEZ  
Dibujos de José Luis LÓPEZ ARAQUISTAIN

## INTRODUCCIÓN

De forma natural los animales domésticos buscan protección contra las adversidades atmosféricas y son muchos los ejemplos existentes de cuevas utilizadas en La Rioja para dar abrigo a los rebaños, sobre todo en el invierno y en las tormentas estivales.

Es la cueva el primer espacio protector tanto para el hombre como para sus animales domésticos. A partir de este espacio natural se han ido levantando otras construcciones con variada función y en muchos casos se recuerdan las virtudes de las cuevas como abrigo.

Estos espacios excavados han tenido diversa función en La Rioja, desde vivienda, almacén, bodega, corral hasta templo y residencia de eremitas, como las abundantes del valle del Cidacos.

Este artículo muestra una tipología característica de un espacio muy concreto pero está en relación con otras construcciones excavadas o semiexcavadas que existen en La Rioja.

Dentro de este apartado encontraríamos una abundantísima variedad de bodegas excavadas en La Rioja, con tipologías muy diversas que varían según el tipo de suelos y las necesidades vitivinícolas.

## SITUACIÓN

El conjunto de construcciones pastoriles que vamos a describir se encuentra en el término municipal de Muro de Aguas, en La Rioja, en la ladera sur del monte Peña Isasa de 1.472 metros de altitud.

El enclave se llama Pozo Juan Navarro y se halla a 1040 mts de altitud, al noroeste del pueblo a 3 kilómetros de distancia siguiendo la pista forestal que conduce a Préjano y sobre el trazado del camino tradicional. La zona de estudio se encuentra en una ladera montañosa de La Rioja Baja. Esta área es el borde norte del Sistema Ibérico en su confluencia con el Terciario que se abre al Valle del Ebro.” Por lo señalado hasta ahora parece evidente que en las montañas orientales de La Rioja,



pueden distinguirse dos sectores claramente contrastados. Por un lado la franja septentrional, con materiales triásicos (arcillas y yesos) y jurásicos (calizas principalmente), intensamente deformados y fracturados, ocasionalmente cabalgando sobre el terciario de la Depresión del Ebro, y con un relieve muy accidentado, sobre todo cuando se contempla desde ésta última. Además sobre las calizas se ha desarrollado un karts cuya mejor manifestación se encuentra en las grandes dolinas de paredes verticales en el reverso de las Peñas del Leza (Zenzano); en Peña Isasa y Peñalmonte las calizas han evolucionado hacia un lapiaz estructural -en el que la disolución afecta sobre todo a las líneas de diaclasas—acompañado de pequeñas dolinas.”<sup>1</sup>

La zona por lo tanto, tendrá materiales calizos y sedimentarios, que muchas veces los veremos utilizados en las construcciones de arquitectura tradicional. Según el Mapa de las clases agrológicas el territorio está formado por “graveras calcáreas o mixtas y areniscas poco cementadas, arenas y conglomerados silíceos, arcillas caolínicas detríticas en general poco cementadas, que alternan con capas margosas calcáreas”<sup>2</sup>

Hemos de aclarar que la tipología de construcciones excavadas aumenta en el valle del Cidacos por la facilidad de trabajar las capas arcillosas. Por esta razón encontramos en la vecina localidad de

Préjano corrales excavados de forma circular, con un pequeño patio exterior rodeado de un murete. En pueblos cercanos continúan este tipo de corrales excavados, como en Turruncún y en toda la Rioja Baja hasta Cervera del río Alhama, donde si las características del terreno lo permiten se encuentran viviendas, bodegas y corrales.<sup>3</sup>

### LA ACTIVIDAD PASTORIL

La actividad ganadera tradicional en La Rioja ha tenido tres tipologías tradicionales, aunque ya no se den en la actualidad. La ganadería “trashumante” se localizaba en áreas de montaña de La Rioja, con altitudes superiores a la que analizamos en este trabajo. En las cabeceras de los ríos Oja, Najerilla, Iregua y Leza se ha dado este movimiento estacional de ganados, lo que ha motivado una tipología adecuada de cerramientos y habitaciones para el pastor pero no de corrales por mantener a los ganados en época estival al aire libre.

Muy próximo al municipio que estudiamos se ha dado una forma de trashumancia de corto recorrido que llamamos “trasterminancia” que consistía en descender los inviernos con los rebaños, desde Enciso y Navalsaz hasta los pastizales alquilados en las orillas del Ebro en Navarra y La Rioja. Estos ganaderos llamados “chamaritos” por el tipo de oveja que conducían, acabaron esta emigración en los años 1960.

La forma más común de pastoreo y la que actualmente se da en la zona estudia-



da es la de ganadería estante que aprovecha durante todo el año los pastos sin abandonar el término municipal. No obstante la mancomunidad de pastos le permite el disfrute de una mayor superficie de hierbas compartiendo parte de su territorio con los pueblos vecinos de Turruncún y Villarroya, con los que mantiene esa mancomunidad de pastos reglamentada desde hace siglos.

Los recorridos diarios tienen la duración de la jornada recogiendo al anochecer el rebaño en los corrales en todas las épocas del año, no siendo habitual que el rebaño pernocte fuera de los corrales y el pastor se traslada cada noche a su domicilio, después de haber cerrado el rebaño y ordeñado el ganado cabrío.

El corral es utilizado durante todo el año y ha de ser un lugar adecuado y cómodo para el trabajo. El tipo de pastoreo condiciona la tipología y abundancia de los corrales y en muchos casos la construcción esta situada cerca de alguna finca de la que se aprovecha la paja y el grano en el caso de existir una pequeña era adosada al corral como es muy frecuente en el vecino pueblo de Cornago

## LOCALIZACIÓN

La localidad de Muro de Aguas se sitúa en la zona de la Rioja Baja al sur de la Comunidad Autónoma de La Rioja. Tradicionalmente ha sido un pueblo que ha compatibilizado la agricultura de secano

con la ganadería lanar y cabrío. También ha tenido zonas de regadío hortícola para el consumo familiar en la zona del río que corre al sur del pueblo y que vierte sus escasas aguas al río Linares.

Posee una aldea hoy deshabitada, Ambas Aguas, conocida en el área fronteriza de Soria y La Rioja por la advocación del Santo Cristo, que hoy se venera en la parroquia de Muro. A esta ermita se acudía en casos de mal de ojo, endemoniados y brujería, con una gran devoción sobre todo entre los ganaderos.

Muro se encuentra a 860 mts de altitud, en un enclave soleado protegido de los vientos del norte. Esta a 67 kilómetros de Logroño y su cabecera de comarca es Arnedo a 19 kms.; su población actual es de 73 habitantes, aunque sus residentes diarios casi no llegan a la mitad. Su despoblación ha sido exagerada si tenemos en cuenta que a comienzos de siglo contaba con 735 habitantes

Destaca en la localidad su rico patrimonio como lo demuestran los retablos del siglo XVI que guarda su iglesia de La Asunción. Sobre el pueblo quedan restos de una torre defensiva y de un antiguo templo.

A la salida del pueblo en dirección a los corrales estudiados hay un crucero del siglo XVI. Dentro del casco urbano hay una fuente de 16 caños que ha dado nombre al pueblo. Cerca de la aldea de Entrambasaguas hay yacimientos de pirritas de hierro.



En la actualidad su población la componen jubilados, aunque hay una moderna empresa de embutidos que también comercializa ajos pelados, gracias a la invención de una curiosa maquinaria.

Su ganadería lanar le ha dado fama y eran abundantes los rebaños de ovejas charmaritas.

Es esta una raza autóctona de la zona, de la que quedan abundantes ejemplares en Muro, dentro del escaso censo (11.715 animales en 1991, en toda la Comunidad), y en la actualidad en esta localidad se encuentran varios rebaños de este tipo de ovejas.

Su censo ganadero ha ido variando así como la composición de los rebaños. En la actualidad hay 2600 ovejas y 250 cabras, y el mayor número alcanzado fue en el siglo XVIII con 4100 cabezas.

Del esplendor ganadero del pasado quedan los datos numéricos de los censos y los restos de los corrales diseminados por todo el término municipal.

## TIPOLOGÍA

La tipología habitual de los corrales de ganado se repite en construcciones en piedra de mampostería de forma rectangular con cubierta a una agua de teja árabe, y en muchos casos tiene un pequeño patio adosado en la zona de entrada.

Desde el valle del Cidacos en el que las paredes que dan al río tienen una consistencia arcillosa, se van observando corrales excavados.

Esas cuevas practicadas a pico por el hombre han servido para su vivienda, para lugares de culto y oración, bodegas y talleres. Los animales también han tenido su cobijo en esos corrales excavados.

Si se abandonan las terrazas sobre el río también se dejan los terrenos arcillosos y se llega a zonas de conglomerados, que también se han excavado, como se observa en los corrales y bodegas de Turruncún en las laderas norte del monte de Peña Isasa.

Pero si esta modalidad de corrales excavados son comunes en muchas zonas de La Rioja, la tipología que ofrecemos sólo la hemos hallado en un lugar en las laderas sur de Peña Isasa.

## LOS CORRALES DE POZO JUAN NAVARRO

A tres kilómetros de Muro de Aguas y al lado del camino que conduce a Préjano se encuentra un conjunto de corrales cuya tipología es única y nos parece un tipo de construcción de interés para ser expuesto en un Congreso sobre construcciones en piedra en seco.

El conjunto lo forman varios corrales situados en las dos márgenes de un barranco donde antaño hubo una fuente y una pequeña balsa que da nombre al enclave. En la actualidad el agua para los ganados que utilizan los corrales se lleva con una cisterna, pese a que en la parte inferior del conjunto fluye en ocasiones la Fuente de la Cabra.



El conjunto lo forman cuatro corrales aislados y dos conjuntos en la margen izquierda del barranco. Cada una de estas construcciones tiene su propietario y los ganaderos actuales remontan su origen a tiempos remotos. Dos de estos corrales tienen cubierta de teja, uno hundido y el otro en uso.

En esta tipología el corral tiene un patio cerrado con tapia y un espacio para la guarda del ganado, que es un espacio abovedado, formado por varios caños que van desde dos a ocho.

La construcción se ha efectuado realizando una bóveda, que en algún corral se ha hecho con piedra trabajada cuidadosamente, casi como sillería, y dispuesta en seco a modo de bóveda de cañón.

El frente también se ha levantado en piedra seca y lo característico es que sobre las bóvedas se ha dispuesto una capa de tierra, que puede tener un grosor de más de un metro, lo que en principio podría confundir al dar la impresión de ser un espacio excavado, aunque en realidad es una construcción cubierta después de su fabricación.

Con respecto a la técnica de construcción nos ha sido de gran utilidad la información recogida sobre las bodegas de La Rioja, para una exposición de la Fundación Cajarioja, y son abundantes los datos de bodegas que parecen excavadas y que han sido realizadas a cielo abierto y posteriormente rellenadas, lo que hace parecer una excavación.

En el conjunto destaca un grupo que tiene parte excavada, parte abovedada y otra cubierta de teja a una agua.

Las medidas varían de un corral a otro pero llegan a alcanzar “los caños” una profundidad de 10 metros, con una altura variable que llega en la actualidad a 180 cts., con el suelo recrecido por la abundante capa de estiércol, lo que hace presumir una altura de casi dos metros. No en todos los casos la altura de la bóveda es tanta ya que en otro corral que utiliza parte excavada, la altura del caño es inferior.

En todos los corrales cada dos caños están unidos por un hueco lateral que permitía el movimiento de los animales, y esta característica se repite.

Con respecto al uso de los corrales, los caños tenían su puerta de travesaños que permitía fragmentar el rebaño, según criterios: ovejas paridas, corderos, ovejas vacías, etc, y el patio exterior servía también como cobijo en días claros y para diversas funciones como vacunación y otras labores sanitarias además del ordeño de las cabras que cada ganadero llevaba en el rebaño de ovejas, para el suministro familiar de leche y queso.

Toda la longitud e la fachada en la parte superior de los arcos esta protegida por una pared que llega a alcanzar los dos metros de altura en sus lados, y un menor tamaño en el centro por la forma abovedada que tiene la tierra que se deposita sobre las bóvedas. La función de esta pared es la



de proteger el corral de la caída de piedras desde la parte superior y el deterioro de esa parte.

Cada corral tenía su propietario y no era un espacio comunal, pese a que parte de los terrenos colindantes lo son. En la jurisdicción todas las construcciones pastoriles tienen propietario y sólo se consideran comunales o de uso común las cuevas naturales que existen bajo la Peña Isasa, en el término de El Picarzo y en de Cosojares.

Sin embargo en caso de tormenta o condiciones climatológicas adversas, otro ganadero que no sea su propietario puede entrar en el corral para proteger a su rebaño, pero la propiedad ha sido conservada por sus dueños hasta nuestros días.

## CONCLUSIÓN

Presentamos esta tipología de corrales cubiertos de manto vegetal, por considerarlos únicos en La Rioja y a fin de buscar paralelismos con otras construcciones similares.

El motivo de esta tipología es la aislar los caños abovedados con la cubierta vegetal dándole las características de temperatura de una cueva natural

No obstante el ingente trabajo que conlleva la fabricación de una bóveda de caño desaconsejaría este tipo de construcciones.

Creemos que el escaso número de corrales de este tipo se deberá a la dificultad

de su construcción, y que contrasta con el abundante número de corrales con cubierta de teja a una agua.

Con respecto a su antigüedad no poseemos ningún dato, ya que en documentos antiguos se habla de los corrales pero sin precisar la tipología.

La originalidad constructiva es la razón por la que hemos elegido este tipo de edificios pastoriles, sólo localizados en este enclave de Muro de Aguas.

En el transcurso del Congreso hemos mantenido conversaciones con D. August Bernat i Constantí, quién en su intervención sobre construcciones en Tarragona, hablo de una técnica constructiva, que ha podido ser la utilizada para estos corrales. Nos referimos a un forma de excavación que dejaría parte de la tierra en forma de bóveda, realizando las dos paredes verticales a modo de muros de sujeción y utilizando la tierra como molde para construir la bóveda. Una vez realizada esta se procedería a excavar el conjunto de la tierra quedando la bóveda exenta. Esta técnica comprobada por este autor ha podido ser la utilizada en estos corrales.

## NOTAS

<sup>1</sup> José MIGarcía Ruiz. El Conjunto Montañoso Oriental, en Geografía de La Rioja. Fundación Cajarioja. Tomo 1, pg. 75. Logroño 1994

<sup>2</sup> Mapa de clases agrológicas. Cervera del río Alhama. Ministerio de Agricultura 1977.

<sup>3</sup> Ramón Moncosí y Luis Vicente Elías. Arquitectura Popular de La Rioja. MOPU, Madrid 1977



Foto nº 1



Foto nº 4



Foto nº 2



Foto nº 5



Foto nº 3



Foto nº 6





# ARAGÓN



# ARQUITECTURA RURAL EN LA COMUNIDAD AUTÓNOMA DE ARAGÓN. CONSTRUCCIONES DE HÁBITAT TEMPORAL EN LAS SERRANÍAS ORIENTALES TUROLENSES

E. Javier IBÁÑEZ CONZÁLEZ, José F. CASABONA SEBASTIÁN

## CARACTERÍSTICAS DE LAS CONSTRUCCIONES RURALES DE HABITACIÓN TEMPORAL REALIZADAS EN PIEDRA SECA. CONTEXTO HISTÓRICO

**Algunos apuntes sobre el uso de la piedra  
seca en estructuras de habitación temporal  
en Aragón**

La piedra seca es una técnica generalizada en el conjunto de Aragón, tanto en la realización de estructuras de habitación, como en construcciones agropecuarias e incluso en instalaciones artesanales e industriales. Más allá de esta generalidad, el estado de la cuestión sobre esta técnica en Aragón carece de estudios generales suficientemente pormenorizados, salvo referencias más o menos desarrolladas en trabajos de carácter general sobre la arquitectura popular (p.e. ALLANEGUÍ, 1979). Los estudios locales, mucho más abundantes,

están fundamentalmente orientados a dar a conocer algunas estructuras singulares o pequeños grupos muy diferenciados, no pudiéndose extrapolar sus resultados al conjunto aragonés y siendo insuficientes para completar una visión coherente de este territorio. Otro rasgo característico de dichos trabajos es su inclusión en publicaciones de centros comarcales o locales, que frecuentemente suelen tener unos cauces de distribución muy restringidos; por ello es muy importante el trabajo de sistematización de la bibliografía etnológica aragonesa que está desarrollando el Servicio de Patrimonio Etnológico de la Diputación General de Aragón, que comprende algo más de dos mil títulos (julio de 2000) especialmente si tenemos en cuenta su fácil consulta pública a través de página web<sup>1</sup>.

Dentro de Aragón, la zona pirenaica y pre-pirenaica ha sido la más estudiada, con



aproximaciones ya clásicas y generales para toda la cordillera (p.e. BRIET, 1986; VIOLANT i SIMORRA, 1985) y para valles Hecho y Ansó. En las últimas décadas se ha producido un apreciable proceso de renovación de las investigaciones (p.e. PALLARUELO, 1988), caracterizado por el estudio de otros valles (p.e. BLANCO et al., 1981; BERNAD, 1989), destacando la meritoria actividad del grupo amigos del Serrablo (p.e. GARCÉS et al. 1988; SATUÉ, 1996). En este espacio están representadas tipologías tan diversas y características como las “bordas” (amplio hábitat estacional para personas y animales), las “mallatas” (construcciones de habitación estacional para pastores, más reducidas y precarias que las bordas; vid. también SATUÉ, 1982) o las “casetas” (construcciones de apoyo agrícola generalmente cubiertas con falsa cúpula por aproximación de hiladas; vid. también BIARGE, 1983). Los sucesivos estudios sobre este ámbito pirenaico, fundamentalmente pastoril, han creado una terminología e incluso una serie de tópicos sobre algunas manifestaciones de la arquitectura de piedra seca, que en ocasiones se extrapolan a los territorios meridionales de Aragón.

En contraste con los Pirineos, prácticamente no existe bibliografía para la parte meridional de la provincia de Huesca sobre el tema abordado en la presente comunicación, territorio (tierras de Monegros

y la Hoya de Huesca) en el que empiezan a ser frecuentes algunas tipologías prácticamente inexistentes más al Norte, como los “guardaviÉas”, bastante parecidos a los riojanos.

En la provincia de Zaragoza, persiste la presencia de estas manifestaciones constructivas, más frecuentes conforme nos alejamos de la ribera del Ebro. Dentro de la abundancia relativa, se ha identificado (PARACUELLOS, 1993-94) un grupo en el área de Grisel (somontano del Moncayo) y en la Muela de Borja formado por casetas de planta circular y cubiertas de aproximación de hiladas, realizadas con piedras de formatos irregulares y vinculadas con actividades pastoriles. En el resto de la provincia también hay abundantes ejemplos de construcciones de hábitat temporal en piedra seca vinculados tanto a actividades agrícolas como pecuarias, si bien hasta la fecha no han despertado la atención de los investigadores.

Por último la provincia de Teruel y en especial la zona correspondiente a las serranías orientales (Gúdar-Maestrazgo), constituyen el conjunto más singular de la provincia y posiblemente del territorio aragonés (lámina 11). En este espacio, las principales manifestaciones aparecen en los extensos términos municipales de Iglesuela del Cid, Mosqueruela y Cantavieja, continuando en otros términos maestracenses (p.e. Mirambel, Tronchón, Puertomingalvo), alcanzando tierras más meridionales



(como Mora de Rubielos y Rubielos de Mora, IBAAEZ & VIDAL, 1987-88) y penetrando incluso en el propio valle del Ebro (p.e. área del Bajo Aragón: GRUPO DE TRABAJO DE LA VAL DE TORMO, 1981).

A falta de una sistematización de la arquitectura en piedra seca en este territorio<sup>2</sup>, se puede afirmar que es en el municipio de Iglesuela del Cid donde el fenómeno constructivo alcanza su mayor extensión, con un centenar de casetas cubiertas con falsa cúpula por aproximación de hiladas asociadas a un paisaje intensamente construido con piedra seca (bancales agrícolas, cerradas, vías pecuarias delimitadas con tapias), que se desarrolla en la mitad septentrional del término. Predominan las de planta circular, aunque tampoco faltan las cuadradas, los ejemplos más clásicos rematan el tambor con una línea de losas de canto, que oculta la cubierta, rellena de cascote calizo, sobre las losas con las que se ha realizado la falsa cúpula. La singularidad del patrimonio arquitectónico de piedra seca de este municipio turolense ha llevado al Gobierno de Aragón, a su incoación (resolución de 8-11-2000 de la dirección general de Patrimonio Cultural), como Conjunto de Interés Cultural, en la categoría de Lugar de Interés Etnográfico, circunstancia excepcional en toda la provincia. Un territorio mucho más amplio, que comprende las más significativas manifestaciones de este tipo,

se encuentra inserto dentro del Parque Cultural del Maestrazgo (regulado por la Ley 12/1997 del Gobierno de Aragón).

#### **Las construcciones de habitación temporal realizadas con piedra seca en las serranías turolenses orientales: Contexto histórico**

Aunque se han localizado enclaves arqueológicos que demuestran la ocupación de las serranías orientales turolenses desde finales del Paleolítico Inferior (140.000 a.C., Cuesta de la Bajada, Teruel), la técnica de la piedra seca no se documenta hasta el Bronce Antiguo (2450-1900 cal BC), coincidiendo con la aparición de los primeros asentamientos estables. Y hasta fechas mucho más tardías no se documenta su uso para la construcción de edificios de habitación temporal, tema principal del presente congreso; este tipo de estructuras, ligadas a la articulación de paisajes agropecuarios complejos, pudieron ser frecuentes a partir del Hierro I en las estribaciones septentrionales de las serranías turolenses (p.e. área de Molinos) y a partir del Ibérico Pleno en la vertiente meridional (p.e. zona de Mora de Rubielos), sin que se disponga de información suficiente para la parte alta de la Sierra. En fases posteriores, y siempre tomando como referencia la información proporcionada por la prospección arqueológica, se vuelven a detectar estos posibles usos (p.e. momentos avanzados del periodo andalusí, ss. XI y 1E1/2 del XII).



Con todo, y a pesar de la posible recurrencia de técnicas y modelos constructivos, hay que ser prudentes a la hora de trazar posibles paralelos y una evolución lineal entre esos lejanos antecedentes y las construcciones que han perdurado hasta nuestros días. No en vano PESEZ (1985) señalaba la existencia de una clara fase de recesión en gran parte de Europa de la arquitectura en piedra durante la Alta Edad Media y su resurgir a partir del Año Mil. En el caso de Provenza, COSTE & MARTEL (1986) insisten esta recesión altomedieval de la piedra seca y apuntan, como hipótesis de trabajo, su resurgir en el marco de la expansión rural de los siglos XII a XIV.

En el caso que nos ocupa, la práctica totalidad de las construcciones de habitación temporal realizadas con la técnica de la piedra seca que han pervivido hasta nuestros días datan de fases tardías del denominado “paisaje rural tradicional” (IBÁÑEZ, inédito). Este ciclo histórico del paisaje se inicia tras la conquista aragonesa, durante el último tercio del s. XII, perdurando hasta la crisis del mundo rural del 3<sup>o</sup> 1/4 del s. XX. Durante el “periodo de organización de frontera” (que en algunos sectores se prolonga durante todo el 1<sup>o</sup> 1/3 del s. XIII) los subsistemas agrícola y ganadero estarán severamente limitados por una economía de guerra, siendo poco probable la generalización del tipo de construcciones. La definitiva configuración del

“paisaje rural tradicional” durante el periodo de formación y primera expansión (hasta la crisis del s. XIV), pudo implicar una cierta generalización, probablemente vinculada tanto a la explotación de algunos espacios agrícolas alejados del casco urbano no trabajados desde masías, como al aprovechamiento de los recursos pasibles del término. No obstante, carecemos de información fiable de este tipo de construcciones para este primer momento<sup>3</sup>. Sin embargo, es lícito suponer que solo una ínfima parte de las construcciones que han llegado hasta nuestros días puedan corresponder a ese momento, debiendo imponerse la prudencia a la hora de proponer dataciones.

Durante el “periodo de plenitud” del “paisaje rural tradicional” y, especialmente durante las últimas décadas del s. XV y en el s. XVI, también pudo producirse una cierta expansión de este tipo de construcciones, favorecidas por la masiva ampliación de los regadíos, evidenciada en diversos municipios del área de estudio. En los anteriores periodos de este ciclo del paisaje solo estaban irrigados de forma estable los huertos y un reducido número de parcelas especialmente bien situadas. Los nuevos regadíos se realizaron mediante la transformación de antiguos campos de secano. Aunque la irrigación no supuso, en la mayor parte de los casos, un cambio radical en el tipo de cultivo<sup>4</sup>, si que implicó unas apreciables modificaciones



en los hábitos agrícolas, lo que pudo favorecer la construcción de estas estructuras.

Pero será en la fase final del “periodo de plenitud” del “paisaje rural tradicional” y durante el crucial periodo de expansión demográfica del siglo XIX, cuando alcanzó su máxima expansión ese tipo de construcciones<sup>5</sup>. Las profundas transformaciones operadas en todos los subsistemas del “paisaje rural tradicional”, caracterizadas por una intensificación de la explotación agraria, favorecerán la construcción de miles de estos edificios en el territorio estudiado<sup>6</sup>. Sirva como ejemplo el caso descrito por ASSO (1798) de los efectos ocasionados por la Pragmática de 1773 que favorecía la roturación de baldíos que hasta la fecha se habían utilizado como pastizales. Estos nuevos espacios roturados eran *“tierras pauperrimas, y aun las hace de peor condición el estar generalmente pendientes, y expuestas a que las aguas desprendidas de las alturas arrastren consigo su poca substancia”*, lo que tendrá como consecuencia la aparición, bajo este ligero manto de tierra, de las losas de piedra que arrancadas por el arado serán un problema adicional para el aprovechamiento agrícola; pero también será una materia prima excepcional para la construcción de tapias defiendan los campos del ganado y delimiten los pastos, de casetas para la protección humana, de corrales para los animales y aún de apoyo a explotaciones industriales.

### **Mora de Rubielos, paradigma de la expansión de las construcciones de hábitat temporal realizadas en piedra seca a partir del último 1/3 del s. XIX (IBÁÑEZ, inédito)**

Hasta fechas avanzadas de la 2ª/2 del s. XIX las edificaciones de habitación temporal tenían una limitada relevancia en la turolense villa de Mora de Rubielos<sup>7</sup>. En el Nomenclator de 1863 solo figuran 29 edificios habitados temporalmente, todos ellos “parideras de ganado”<sup>8</sup>, sin que se añada ningún otro tipo. Además de la escasa entidad de esta cifra (2,8 % de los edificios inventariados en el municipio), hay que destacar que corresponden a una tipología muy concreta, vinculada a la explotación ganadera trasterminante. En este Nomenclator también aparecen 15 “casetas de labradores” incluidas entre los edificios inhabitados, cifra también muy reducida (1,4 % de las construcciones). Aún considerando la posibilidad de que el número real de auténticas casetas fuera superior<sup>9</sup>, el Nomenclator refleja la escasa entidad de este transcendental tipo de instalaciones de apoyo a la explotación agrícola<sup>10</sup>, especialmente si se compara con la situación existente en otros territorios cercanos<sup>11</sup>. Sin duda, se recurriría a otras instalaciones más precarias no recogidas en el Nomenclator, como son los “albergues, chozas ó refugios”. La totalidad de las parideras de ganado y casetas de labradores que han perdurado hasta nuestros días (entre ellas las documentadas en 1863 o,





en su caso, las que las sustituyeron en el mismo emplazamiento) se realizaron con la técnica de la piedra seca.

El panorama cambia significativamente cuando comparamos estos datos con los Nomenclator de 1910 y 1930 y con el Catastro de Rústica de 1934. En los primeros se aprecia un notable aumento del número de edificios en todo el municipio durante el último 1/3 del s. XIX (lámina 2D), estabilizándose en las décadas siguientes<sup>12</sup>; aunque parte de ese incremento se registra en la Villa y en los barrios periurbanos<sup>13</sup>, las tasas de crecimiento serán sustancialmente superiores y más sostenidas en el ámbito rural disperso<sup>14</sup>, tanto en lo que se refiere a las masías propiamente dichas como a parideras y casetas de labradores. Si a estos datos le incorporamos la completa información recopilada por el Catastro de Rústica de 1934<sup>15</sup>, se puede señalar que entre el último 1/3 del s. XIX y en el 1º 1/3 del s. XX se multiplicó por 5 el número de corrales dispersos, aunque solo una proporción limitada de ellos dispondrá de instalaciones mínimamente desarrolladas para un hábitat temporal. Mayor será aún el aumento en el número de casetas, que se multiplicaron por 14, situación corroborada por el hecho de que todas las casetas de las que disponemos de referencias cronológicas directas<sup>16</sup> son posteriores a 1875. Más difícil resulta calcular la evolución de los “refugios” ya que no son recogidos por los Nomenclator y el propio

Catastro de Rústica solo incorpora parte de ellos.

En todo caso, se puede señalar que la masiva expansión en la zona de Mora de Rubielos de las construcciones en piedra seca utilizadas como hábitat temporal (casetas y algunas parideras) o como hábitat esporádico (refugios y la mayor parte de los corrales), es un fenómeno que se genera en las últimas décadas del s. XIX y que mantiene un cierto vigor en las primeras del XX. Y fue uno de los reflejos materiales de un proceso de intensificación de la explotación agropecuaria del territorio que tendrá otras manifestaciones paralelas, como la generación de nuevos espacios abancalados y la creación de gran cantidad de “masicos”. Las causas y evolución general de este proceso se abordarán someramente en las conclusiones.

### **ESTUDIO TIPOLÓGICO DE LAS CONSTRUCCIONES DE HABITACIÓN EN PIEDRA SECA. HÍBRIDOS Y TRANSFORMACIONES DE LAS CASETAS**

En el medio rural de las serranías orientales turolenses en general y de Mora de Rubielos en particular, se pueden diferenciar cinco grandes tipos de construcciones utilizadas como lugar de habitación durante las últimas fases del ciclo del “paisaje rural tradicional” y en las que se utilizaba, más o menos asiduamente, la técnica de la piedra seca:



1f) Las “masías”<sup>17</sup> y los “masicos”: Aunque suele dominar la técnica de la piedra seca (especialmente en los edificios más antiguos y en los bloques auxiliares), también se utiliza la mampostería trabada con mortero (yeso o, en menor medida, cal), el tapial y, de forma esporádica, el adobe o ladrillo.

2f) Otras estructuras de hábitat permanente, pero cuya función principal es la transformación de productos agropecuarios o los procesos industriales (molinos, tejería, fábricas textiles), están dedicadas al apoyo o mantenimiento de vías de comunicación (ventas, casillas de peones camineros) u otras funciones (casa de ermitaño). En gran parte de los subtipos de este variado grupo dominarán otras técnicas constructivas, como las obras de ladrillo (tejerías, fábricas) o la mampostería trabada con mortero (casillas de peones, ventas), de forma que solo en un número limitado de casos la piedra seca es dominante o está bien representada en alguna de sus fases.

3f) Los “refugios”, agrupando también como tales a los edificios que el Catastro del año 1934 se denominan chozas, casillas, albergues y cabañas. Construcciones de escasa superficie (casi siempre 2 a 4 m<sup>2</sup>), formadas por un espacio único e indiferenciado, carentes de cultura material estable, de puerta de cierre y de otros elementos que se puedan relacionar con una construcción de habitación permanente,

temporal o estacional. Eran realizados por los propios campesinos mediante la técnica de piedra seca, a veces de forma muy precaria, y se solían cubrir con ramas, troncos de arbusto, lajas y/o tierra. Estaban destinados a servir de refugio eventual frente a las inclemencias meteorológicas y podían emplearse de lugar de habitación esporádico, si bien este uso era excepcional. Aunque generalmente el principal usuario era el campesino que lo había construido y que explotaba las tierras aledañas, en caso de necesidad (p.e. por una fuerte tormenta) era empleado por cualquier persona, sin que ese uso generase normalmente recelos en el propietario.

4f) Las “casetas” también solían estar formadas por una única estancia, aunque más amplia que en el caso anterior. Poseían muros bien aparejados, realizados con la técnica de piedra seca (con menor frecuencia mampostería trabada con yeso) y con sillarejo o piedras más grandes y mejor escuadradas en las esquinas. Utilizaban distintos sistemas de cubrición, que analizaremos más pormenorizadamente en el siguiente apartado. Las casetas tenían incorporados una serie de elementos característicos de un lugar de hábitat: hogar con sistema desarrollado de extracción de humo, banco corrido (bastante frecuente), espacio definido para un jergón de paja, una o varias alacenas (e incluso armarios “propiamente dichos”), pesebre para la caballería (muy frecuente), espacio desti-



nado al almacenamiento provisional de leña, etc. También disponían de puerta con cerradura. Además, al menos en la década de los 80 del siglo XX, las mejor conservadas tenían una cultura material relativamente abundante, que solía incluir utensilios de cocina, instrumental agrícola e incluso muebles viejos<sup>18</sup>. Aunque en ocasiones debieron ser edificadas exclusivamente por el agricultor, no debió ser infrecuente la colaboración de personas con más conocimientos constructivos, conociéndose casos de encargo a albañiles<sup>19</sup>. La caseta era utilizada como una prolongación de la casa; y como tal, era un espacio privado y cerrado, al que solo se podía acceder con el consentimiento del propietario. Se utilizaba como una instalación de apoyo a la explotación agrícola de los campos aledaños; además de guardarse los aperos de labranza y cocinar o calentar la comida en su interior, era frecuente que en determinados periodos del año el propietario durmiera en ella.

5f) Aunque la función esencial de las “parideras” y “corrales” era la guarda de ganado, un apreciable número de estas construcciones disponía de instalaciones para el hábitat temporal, estacional o esporádico de los pastores (CASABONA, GARGALLO & IBÁÑEZ, 1986):

5.a. En el mejor de los casos (menos de 1/5 de los edificios) disponían de “majada” o pequeño bloque adosado en uno de los laterales del corral, dotado de es-

tructuras básicas similares a las de las “casetas”: hogar con sistema de evacuación de humo, alacenas, puerta de cierre, colchón de paja y escasa cultura material.

5.b. En los restantes casos, el espacio reservado a los pastores se encontraba dentro del mismo habitáculo que el ganado, sin elementos divisorios permanentes.

Constructivamente, las “casetas” y las “parideras con majada” eran edificios bien diferenciados de las sólidas masías, de los pretendidamente estables masicos y de los precarios refugios. Funcional y conceptualmente, se encontraban equidistantes entre las masías-masicos y los refugios; mientras que los primeros eran unidades de hábitat permanente y los segundos refugios esporádicos, las casetas y las parideras con majada eran construcciones de hábitat temporal o estacional. En realidad se encontraban más próximas a las denominadas “masadas” o “mases” del Bajo Aragón (RUIZ, 1998) Monegros /TELLA & PEDROCHI, 1998) o Sobrarbe (PALLARUELO, 1983) que a los otros dos tipos de construcciones; modelos equivalentes y coetáneos a este son frecuentes en el Levante español y en otras zonas del Mediterráneo. A pesar de la falta de comodidades y precariedad de medios, cumplían perfectamente su función: servir de vivienda a un limitado número de personas (generalmente a uno o dos individuos) durante momentos de máxima actividad agrícola (labranza, siembra y cosecha) y, eventual-



mente, durante el turno de riegos (especialmente cuando este se produce a horas intempestivas y al día siguiente se debe trabajar en la zona); en el caso de las parideras con majada, servirían para acoger al pastor durante el periodo de aprovechamiento de determinados pastizales, que podía ser prolongado en los pastos estivales aprovechados por ganado trasterminante. No obstante, la caseta presenta un sinfín de variantes e hibridaciones con los restantes grupos:

- Híbridos entre casetas y refugios: En algunos casos las casetas carecían de algunos de sus elementos característicos y eran empleadas como lugar de hábitat en momentos muy restringidos. En estas circunstancias los límites entre casetas y refugios se difuminan, siendo difícil catalogarlos de una forma u otra.

- Híbridos entre casetas y masicos: Algunos de los edificios de hábitat temporal-estacional se les dotó de una superficie e infraestructuras más próximas a las de un masico que a las de caseta: dos plantas, distribución espacial compleja, mobiliario desarrollado, etc. Incluso en algún caso llegaba a disponer de era. Sin embargo, estas construcciones eran ocupadas de forma estacional por vecinos residentes en la villa, de forma que no pueden ser catalogados como auténticos “masicos”, al menos en el sentido de habitación permanente. El motivo por el cual se construyeron edificios de esta entidad fue el volumen

de tierras asociadas y el deseo de que pudieran albergar cómodamente a toda la familia.

- Estructuras de hábitat temporal de carácter efímero: algunas funciones, como el “sangrado” de los pinos y el “carboneo” de las carrascas, requerirá de construcciones de un hábitat temporal (varios días), pero de carácter efímero (ni estables, ni estacionales). En estas circunstancias se edificaban construcciones híbridas, más próximas a un albergue que a una caseta: construcción rápida, sin preocuparse mucho por su solidez y perdurabilidad, pero dotada (aunque no siempre) de un hogar, un espacio para dormir, alguna alacena y de una cultura material que se retira una vez que cesa el uso de la construcción.

Además de las hibridaciones, las casetas estarán sujetas a frecuentes transformaciones funcionales y/o constructivas, no debiendo ser consideradas como una realidad inmutable a lo largo del tiempo:

- Transformación de caseta en masico: Algunas de las “casetas de labradores” recogidas en el Nomenclator de 1863 se transformaron en masicos durante el último 1/3 del s. XIX, fenómeno que se produce en un contexto de expansión del espacio agrícola. La agrupación de los campos existentes en un determinado sector y la ampliación de las roturaciones posibilitaría dicha transición.

- Transformación de masico/masía en edificio con funciones equivalentes al de



una caseta: Este proceso es muy frecuente a lo largo del s. XX. Lo que se edificó y utilizó como unidad de hábitat permanente, acabará en muchos casos utilizado como una construcción de hábitat estacional, ocupada durante determinados periodos del año por personas que residen habitualmente en la Villa. No obstante, este cambio funcional no se traducirá en una modificación estructural, legal e incluso conceptual de la construcción anterior.

- Transformación de un refugio en caseta: Desde que un espacio agrícola alejado del lugar de residencia se pone en explotación hasta que se decide y ejecuta la construcción de un edificio de apoyo de una cierta entidad, generalmente debía mediar un periodo de tiempo más o menos prolongado, pudiendo ser frecuente la construcción de un refugio en un primer momento, siendo sustituido posteriormente por una caseta propiamente dicha.

- Transformación de caseta en refugio: Este proceso lo han sufrido la mayor parte de las casetas a partir de los años 60 del s. XX. La mecanización de las labores agrícolas, la facilidad del traslado desde las tierras al lugar de residencia y el abandono de numerosos espacios agrícolas, hacen innecesaria la existencia de estos hábitats estacionales, que pasan a utilizarse como simples albergues. La reutilización de los elementos que la conformaban y la interrupción de las labores habituales de mantenimiento implica la definitiva

pérdida de las características que las diferenciaban de los refugios.

### **LOCALIZACIÓN GEOGRÁFICA: DIFERENCIAS EN LA DISTRIBUCIÓN DE CASETAS, REFUGIOS Y CORRALES EN EL ÁREA DE MORA**

La implantación de casetas, parideras y refugios no fue homogénea (lámina 2D), con marcadas diferencias entre los cuatro sectores individualizados del municipio de Mora de Rubielos (IBÁÑEZ, inédito):

- Sierra: Conjunto de plataformas y relieves monoclinales profundamente seccionados por barrancos con escasos rellenos aluviales, con cotas entre 1.250 y 1.803 m.s.n.m., que ocupa la parte septentrional del término<sup>20</sup>. La presencia en este sector de los tres tipos de instalaciones es muy limitada. Únicamente es significativa la implantación de corrales, con una densidad similar a la del conjunto del término (1 cada 1,2 km<sup>2</sup>), si bien será escasa en relación con su potencial ganadero<sup>21</sup>. Tienen mucha menor entidad los refugios (1 cada 1,7 km<sup>2</sup>), mientras que la existencia de casetas puede considerarse anecdótica (1 cada 4,8 km<sup>2</sup>), situándose ambos casos en la parte baja de este territorio. La distribución de estructuras está en relación con la escasa importancia agrícola de este sector y el dominio de la ganadería y, sobre todo, del bosque.

- Hoyas Septentrionales: Situadas al S. de La Sierra, con cotas que oscilan entre



1.050 y 1.400 m.s.n.m. Se trata de un conjunto de depresiones formadas por una sucesión de amplias cuestas sobre cuyos reversos se instalan conos de deyección<sup>22</sup>. Este es el sector de mayor implantación de la “masía tradicional”. Por ello la mayor parte de los corrales exentos (1 por 1 km<sup>2</sup>) y de los refugios (1 por 0,9 km<sup>2</sup>) están adscritos a las mismas. También es muy importante el número de casetas (1 por cada 0,8 km<sup>2</sup>), si bien se suelen situar en zonas periféricas vinculadas a nuevos espacios abancalados explotados por campesinos de la Villa; junto con la paralela expansión de los masicos, este es un indicio de la intensificación de la explotación agrícola de este sector.

- Mora-Centro: Situado al SE del anterior, con cotas que oscilan entre 960 y 1.160 m., está formado por amplios conos de deyección compartimentados por pequeñas cuestas<sup>23</sup>. La intensificación de la explotación agrícola favoreció la implantación de 164 casetas (casi 10 por cada 1 km<sup>2</sup>) y al menos 68 refugios (casi 4 por cada 1 km<sup>2</sup>). La proporción de corrales será sensiblemente menor (1 por cada 1,3 km<sup>2</sup>), pero aún así importante<sup>24</sup>.

- Hoyas y Cañadas Meridionales: No es una unidad homogénea, sino de una compleja amalgama de espacios heterogéneos situados entre 795 y 1.100 m.s.n.m. Dominan las plataformas y relieves monoclinares seccionados por barrancos de incisión lineal; de la confluencia de es-

tos deriva la formación de algunas hoyas o cañadas<sup>25</sup>. A diferencia de la notable expansión de los masicos, fue muy limitada la implantación de casetas (1 cada 2,2 km<sup>2</sup>) y refugios (1 cada 2,9 km<sup>2</sup>). Algo más importante es el número de parideras (1 cada 1,3 km<sup>2</sup>), si bien gran parte de ellas dependerán directamente de las masías y los masicos.

En síntesis, se aprecian marcadas diferencias en la distribución de casetas, refugios y corrales en el territorio estudiado, vinculadas no tanto a la distinta caracterización del medio físico como al contexto histórico en el que se crearon y, consecuentemente, al papel económico y sociocultural que desempeñaron en estadios avanzados del denominado “paisaje rural tradicional”.

## **FORMAS BÁSICAS Y FUNCIÓN.**

### **ELEMENTOS Y TÉCNICAS**

#### **CONSTRUCTIVAS**

Dentro de las construcciones de habitación temporal realizadas con la técnica de piedra seca en Mora de Rubielos (IBÁÑEZ, inédito) se pueden diferenciar cinco grandes formas o tipos básicos, extrapolables, a rasgos generales, para el conjunto de las serranías orientales turolenses:

- Casetas y majadas de paridera con cubierta de teja árabe: Edificio exento (salvo las majadas) de planta cuadrada o rectangular, de 9 a 18 m<sup>2</sup> de superficie cons-



truida (4 a 11 m<sup>2</sup> útiles), de una o dos alturas. Su cubierta de teja árabe a una o dos vertientes, descansa sobre un entablamiento soportado por vigas de madera, con alero de madera, lajas, ladrillo o tejas. Los muros suelen ser de mampostería de doble hoja, realizados con la técnica de piedra seca y con sillarejos o piedras mejor escuadradas en esquinas y jambas; los dinteles de los vanos suelen ser de madera. En algunos casos presentan enlucidos y/o encalados en su interior. En el caso de que tenga dos plantas, el forjado suele estar formado por un suelo de lajas apoyado sobre un entablamiento sujeto por vigas de madera, o por bovedillas de ladrillo o encofrado de yeso soportadas por las vigas; en estos casos, el pesebre suele estar en planta baja y el hogar en la superior. Como regla general, el equipamiento de estas casetas (hogar, alacenas-armarios, cultura material, etc.) suele ser de igual o mejor factura que en los restantes tipos. Son frecuentes en Mora y municipios próximos, siendo más escasas en las zonas altas de la sierra de Gúdar y en el Maestrazgo.

- Casetas con cubierta de tierra apisonada sustentada mediante troncos y lajas: Construcción exenta o apoyada sobre el talud del terreno, de planta cuadrada o rectangular de 11 a 19 m<sup>2</sup> de superficie construida (6 a 12 m<sup>2</sup> de superficie útil) y de una sola altura. Como regla general, sus muros son de mampostería irregular de mejor factura que los albergues (aunque

peor que el resto de las casetas, con escasos vanos cubiertos con dinteles de madera; cuando hay aleros, estos suelen ser de lajas. El equipamiento suele ser igual o peor que el de los restantes tipos de caseta. Son frecuentes en todo el territorio estudiado.

- Casetas y majadas de paridera con cubierta de falsa cúpula por aproximación de hiladas: Edificios exentos<sup>26</sup>, de una planta (excepcionalmente con una “falsa” o planta superior bajo cubierta) y de 9 a 20 m<sup>2</sup> de superficie construida<sup>27</sup> (4 a 10 m<sup>2</sup> útiles). Poseen gruesos muros de mampostería de doble hoja con relleno de cascajo y, en ocasiones, coronado mediante una hilada de lajas de piedra dispuestas verticalmente<sup>28</sup>. Su disposición en talud favorece la transmisión al terreno de las presiones generadas por la cubierta. El dominio de la piedra en la construcción de estas casetas llega hasta el extremo de que para cubrir los vanos se emplean generalmente arcos de piedra (generalmente de medio punto o rebajados, pero también falsos arcos por aproximación de hiladas), grandes bloques monolíticos e incluso simples lajas<sup>29</sup>, evitando el uso de madera (salvo en la hoja de la puerta). Sobre la falsa cúpula se suele disponer un revestimiento de tierra o de cascajo y una especie de alero de lajas de piedra; en ocasiones toda la parte exterior de la cubierta se encuentra revestida de lajas de piedra<sup>30</sup> y/o sobre la misma se disponen auténticas “pedreras”.



También se conoce algún caso en el que sobre la bóveda se dispone un mojón o hita, generalmente de forma troncocónica y realizado con la técnica de la piedra seca. Este tipo de edificio de hábitat temporal es escaso en la zona de Mora de Rubielos (en torno a un 2 % de las casetas), si bien llega a ser el dominante en algunos sectores del Alto Maestrazgo (p.e. en Iglesuela del Cid), donde frecuentemente aparece asociado a “pedreras”. En función de la planta del edificio, se pueden diferenciar tres variantes esenciales:

- Traza circular en el exterior y en el interior: es la variante más sencilla desde el punto de vista constructivo. Todas las casetas con falsa cúpula por aproximación de hiladas existentes en Mora y municipios aledaños corresponden a este grupo.

- Traza cuadrada al exterior y circular al interior: ofrece prácticamente las mismas complicaciones técnicas que la anterior, si bien es necesaria una mayor cantidad de piedra y cascajo como relleno de las esquinas. Esta variante es muy frecuente en el Alto Maestrazgo.

- Traza cuadrada o ligeramente rectangular al interior y al exterior: es la variante más compleja de las utilizadas en las serranías orientales turolenses, ya que la fusión entre la falsa cúpula y los muros que la sustentan debe solucionarse mediante sistemas parecidos a trompas o a una bóveda baída. Son relativamente poco frecuentes, estando presentes solo en muni-

cipios en los que las falsas cúpulas por aproximación de hiladas se emplean con gran asiduidad (p.e. Iglesuela del Cid, Mosqueruela, etc.).

- Casetas con cubierta abovedada (láminas 3La 5I): Construcción parcialmente excavada en aterrazamientos agrícolas, de planta rectangular, 15 a 21 m<sup>2</sup> de superficie construida (7 a 11 m<sup>2</sup> útiles) y de una altura (a veces con una “falsa”; lámina 5I). Su cubierta se basa en una bóveda de medio punto o rebajada (excepcionalmente bóveda angular) de 2 a 2,5 m. de luz, sobre la que se dispone un relleno de tierra apisonada con alero de lajas. En la parte exenta respecto al aterrazamiento agrícola, la bóveda apea en muros de 1 m. o más de anchura, si bien los muros perpendiculares a su eje suelen ser de 0,5 m. Este tipo de casetas son muy escasas en todo el territorio estudiado (3 % de las existentes en Mora).

- Cuevas y abrigos acondicionados como casetas y parideras: el dominio de los afloramientos de piedra caliza en las serranías orientales favorece la existencia de cuevas y abrigos acondicionados para la guarda de ganados y como majada de pastor. En estos casos la técnica de la piedra seca se emplea casi exclusivamente para el muro exterior de cierre, para el bloqueo de galerías secundarias y, en algunos casos, para la delimitación del espacio interior dedicado como refugio o majada del pastor.





Aparentemente, no existen diferencias funcionales que justifiquen la elección de un tipo u otro de caseta. Partiendo de la base de que todas ellas son construcciones de habitación temporal, se conocen casos de los cinco tipos aquí definidos relacionados tanto con prácticas agrícolas y como con ganaderas; en ese sentido es inexacta la apriorística identificación como “pastoril” de alguno de los tipos señalados, al menos en lo que al territorio estudiado se refiere. Otro tanto sucede con la cronología, conociéndose ejemplos de todos los tipos construidos durante las últimas décadas del s. XIX y primeras del XX. La dispersión geográfica, tampoco aporta resultados concluyentes, salvo en las cuevas o abrigos adaptados, ya que en todos los municipios del área de estudio están presentes al menos los tres primeros tipos, y en muchos los cinco; no obstante, se observa que las zonas en las que predominan las casetas cubiertas con falsa cúpula por aproximación de hiladas se suelen caracterizar por su pedregosidad y por su escasa cubierta vegetal, si bien también están presentes en áreas en las que dichos rasgos no son tan marcados, de la misma forma que están ausentes en muchas zonas con estas características.

Por ello, es necesario recurrir a otros factores que completen el elenco de motivos que determinan la elección de un tipo u otro. El conocimiento de las técnicas constructivas y los medios disponibles para

la creación de esta infraestructura son dos factores estrechamente ligados que conviene tener en cuenta. Como regla general, la adaptación de un abrigo o una cueva puede ser la solución más sencilla y económica. En el lado opuesto están las casetas con tejado y las abovedadas; las primeras en función de la incorporación de la teja, material que era preciso adquirir y cuyo uso podía determinar el pago de algunos tributos<sup>31</sup>; en las segundas por el esfuerzo y especialización que supone construir una bóveda, labor que suele ser difícil de realizar salvo que se cuente con una amplia experiencia constructiva o con la ayuda de alguna persona que la tenga. Las casetas con cubierta de madera, lajas y tierra y las de falsa cúpula no requieren materiales que no pueda obtener el campesino (salvo en lugares en los que la madera era sumamente escasa), por lo que en la elección entre una u otra tendrá gran importancia la experiencia de los constructores (que deberá ser superior para la segunda de estas estructuras) y el mayor o menor arraigo del modelo en la “tradición constructiva” del territorio, concepto este último que debe emplearse con prudencia<sup>32</sup>.

Otro factor a considerar es el mantenimiento de la estructura. Las casetas de ramas, lajas y tierra son las que más cuidados requieren a medio plazo, dado que las filtraciones de la cubierta favorecen el deterioro de la madera que la sustenta; y no hay que olvidar que dicha estructura lúnea



no suele ser de gran calidad, especialmente si se tiene en cuenta el apreciable peso de las partes inertes de la cubierta. En el caso de que estuvieran bien construidas, las casetas con tejado, con falsa cúpula o con bóveda son menos proclives al deterioro, mientras que las que aprovechan abrigos y cuevas requiere un mantenimiento casi nulo.

Otros factores que conviene no olvidar, aunque sea más difícil de ponderar su importancia, son el prestigio y el gusto personal. Es significativo señalar que cuanto más compleja y complicada es la construcción, con mayor asiduidad figura la fecha de realización y las iniciales o nombre completo de su autor y queda un mayor recuerdo de su constructor, aún cuando hayan transcurrido hasta cuatro generaciones. También es frecuente la existencia de detalles sospechosamente diferenciadores en conjuntos de construcciones de casetas presuntamente coetáneos, que podrían responder también a razones de prestigio y competencia: aparejos de mejor calidad, volúmenes mayores, elementos decorativos, etc. Íntimamente ligado con el factor anterior y aún más difícil de valorar es el mimetismo y el gusto personal.

Todo lo señalado anteriormente recalca el hecho de que hay que ser prudente a la hora de analizar las causas de la elección de un modelo concreto de caseta y de las características y soluciones aplicadas

en cada caso. Como regla general, es poco probable que exista una única causa. Detrás de cada caseta se esconde no solo la función a la que se pensaba destinar, sino también el contexto histórico en el que esta se realizó (tradicción, modas, conocimientos generales, etc.), las potencialidades y limitaciones del medio, los recursos económicos disponibles, la experiencia, las previsiones de mantenimiento, el prestigio e incluso el propio gusto personal.

### **CONCLUSIONES: CONSTRUCCIONES EN PIEDRA SECA, "PAISAJE RURAL TRADICIONAL" Y CONTEXTO HISTÓRICO**

El esfuerzo de construcción y dotación de cultura material de las casetas en el último 1/3 del s. XIX en el área de Mora de Rubielos se produce en la fase final de un periodo de profundas transformaciones vinculadas a la fuerte expansión demográfica, al proceso desamortizador y roturación de "baldíos", al endurecimiento del régimen de medianería y concentración de la propiedad, a la sucesión de conflictos bélicos como factor de persistente inestabilidad, a la consolidación de nuevos cultivos (especialmente la patata), expansión de la vid y recuperación de la cabaña ganadera, y a un incipiente proceso de industrialización y de creación de nuevas infraestructuras viarias<sup>33</sup>. En el marco de estos intensos cambios, la edificación de las casetas (concebidas como lugares de



habitación temporal) se enmarca dentro de dos procesos diferenciados pero estrechamente vinculados:

1) Profunda transformación del entorno de la Villa de Mora, presidido por tres tendencias muy marcadas:

- Intensificación de la explotación agrícola en detrimento de los usos forestales y ganaderos. La práctica totalidad del suelo potencialmente cultivable se pone en cultivo. También se roturarán numerosos espacios muy poco aptos para este fin, a costa de grandes inversiones de trabajo.

- Irrupción del ámbito urbano en el rural, difuminándose los límites entre ambos. Desaparecerá definitivamente la dicotomía Villa (espacio delimitado por las murallas) / territorio circundante. Aunque se seguirán manteniendo obvias diferencias entre ellos la cada vez mayor presencia de construcciones junto a los campos de labor (barrios periurbanos, masicos, casetas, fábricas, carreteras...) tenderá a crear un amplio espacio de gradación entre ambos ámbitos.

- Paulatina aparición de un "paisaje industrial", definido por el desarrollo de las fábricas de hilados y otras infraestructuras industriales y por la creación de nuevas vías de comunicación.

Como uno de los resultados de dicho proceso, en los 17,8 km<sup>2</sup> del sector de Mora-Centro se llegaron a instalar hasta 164 casetas, a los que cabría añadir gran cantidad de edificaciones de otro tipo<sup>34</sup>.

2) Expansión agrícola de los vecinos residentes en la Villa por otros sectores del término tradicionalmente explotados desde las masías o usados como zona de pastos. Este proceso está asociado a una serie de circunstancias que favorecen la construcción de las casetas:

- El hambre de tierras obligó a recurrir a zonas muy alejadas del casco urbano. Cada vez serán más numerosos los espacios agrícolas situados más allá de la isocrona de 1 hora, llegando a superarse en muchos casos la de 2 horas. La pérdida de 2 a 4 horas diarias en desplazamientos implicaba una drástica reducción del tiempo efectivo de trabajo, que no podía ser asumida en algunos periodos del año como la siega, momento en el que la faena a realizar desborda las posibilidades del campesino, que debía aprovechar al máximo las horas de luz y las de calor menos intenso.

- Definitiva apropiación y privatización de parte de los antiguos espacios agrícolas comunales. En los terrenos en los que se mantiene la titularidad comunal y solo se ceden derechos de uso, no se suelen construir casetas propiamente dichas sino simples refugios.

- Otra circunstancia que motivó la construcción de casetas fueron los nuevos bancales con posibilidades de riego nocturno o en precario. El régimen de riego "a agua perdida" ("*cuando se podía, aprovechando el agua perdida*") respondía al hecho de que cuando se construyeron algunos de



los nuevos espacios irrigados, la propiedad y los turnos de riego en el municipio ya se encontraban perfectamente consolidados y reglados, no concediendo el derecho a un periodo de tiempo definido para el riego de estos nuevos bancales, aunque si la posibilidad de utilizar el “agua perdida”; ello les obligaba a estar atentos para aprovechar cualquier sobrante (incluidos los descuidos en la hora de ir a poner las tajaderas), rellenando con dicha agua sus pequeñas balsas, con las que luego regarían los campos. Evidentemente, para ello era necesario permanecer en la zona y aprovechar estas oportunidades, que muy frecuentemente se solían presentar a horas intempestivas.

Más complicado resulta explicar la tardía expansión de las casetas, casi un siglo después de que se iniciase el profundo proceso de transformación, especialmente si tenemos en cuenta que en otras áreas colindantes del Maestrazgo el fenómeno constructivo pudo iniciarse ya en la centuria anterior<sup>35</sup>. Posiblemente este hecho obedezca a un cierto cambio de tendencia en la expansión agraria. En diversos momentos del s. XIX se dictaron distintas medidas desamortizadoras que afectaban a los bienes municipales, favoreciendo su apropiación y venta<sup>36</sup>; no obstante, aunque esta legislación fue reiteradamente abolida, también se aprobaron leyes tendentes a consolidar este proceso<sup>37</sup>. Posiblemente date de estos momentos la intensa

actividad roturadora que generó buena parte de los paisajes abancalados en la periferia del espacio tradicionalmente explotado desde la Villa, especialmente en el reborde montañoso que rodea a Mora-Centro y en los barrancos que penetran por las Hoyas Septentrionales. Dichas roturaciones estaban acompañados de la apropiación o consolidación de la propiedad en manos privadas de unos terrenos que durante la Edad Moderna pertenecieron al Concejo. En este contexto, el último gran impulso roturador de estas características pudo estar asociado a la Ley de desamortización general del 1-5-1855. El 24-8-1860 finalizaron definitivamente las prórrogas concedidas para la legalización de ocupaciones de suelos y, a partir de ese momento, la expansión agrícola debió discurrir por otros derroteros. Posiblemente sea a partir de este momento de paralización de la adquisición de nuevas tierras cuando se inicie un proceso de intensificación del uso de los espacios agrícolas, con la creación de nuevas infraestructuras de apoyo a la explotación, como las casetas.

Sin nuevos espacios desamortizados, es posible que en el último tercio del siglo XIX se consolidase una nueva fórmula de “rompidos”; esta se basaría en la cesión de uso, por parte del Ayuntamiento, de una serie de parcelas para su roturación y cultivo a cambio del pago de una cantidad anual en metálico; mientras el titular de



estos “*rompidos*” cumpliera estas premisas, podía disfrutar del uso de estas tierras, pero la titularidad de las mismas sería siempre concejil. Como interesante diferencia respecto a los otros espacios agrícolas de propiedad privada “consolidada”, no se prodigaron los esfuerzos constructivos (las casetas son muy infrecuentes) ya que los titulares de la explotación de estos espacios no estaban dispuestos a dotar de estas infraestructuras a unos espacios que no eran suyos y que, en el caso de dejar de pagar la cuota anual, pasarían a otras manos.

En síntesis, las casetas constituyen una parte relevante de nuestro Patrimonio Cultural. Aunque menos espectaculares que otras manifestaciones arquitectónicas coetáneas, son el fiel reflejo de un episodio histórico, y como tal deben ser consideradas. La mayor parte de las conservadas hasta la fecha en el área de Mora de Rubielos (municipio que puede servir de paradigma para gran parte de las serranías orientales turolenses), datan del último tercio del s. XIX y de las primeras décadas del XX. Se construyeron como apoyo a la explotación agrícola de los campesinos residentes en la Villa, ya sea en el entorno de esta o en otros espacios alejados de la misma, siendo muy escasas las ligadas a las masías “tradicionales” dada la propia morfología de este tipo de explotación<sup>38</sup>. La creación de estas estructuras suele estar vinculada a espacios irrigados de for-

ma precaria o nocturna y/o a propiedades agrícolas de cierta entidad alejadas de la Villa, demasiado grandes para ser labradas o segadas en una sola jornada, pero insuficientes para justificar el establecimiento de una residencia perramente junto a las mismas.

### BIBLIOGRAFÍA

- ALLANEGUÍ BURRIEL, G. J., 1979, *Arquitectura popular de Aragón*, Zaragoza.
- BERNAD, P. M., 1989, “Arquitectura popular en la Cuenca del Ara”, *Homenaje a Amigos del Serrablo*, Huesca, 9-38.
- BLANCHEMANCHE, Ph., 1990, *Bâtisseurs de paysages*, Paris.
- BLANCO, M. E.; EXPÓSITO, M. & SOBRADIEL, P. J., 1981, “Las bordas de San Mames en el Valle de Gistain (Huesca)”, *Estado actual de los Estudios sobre Aragón*, I, 569-579, Zaragoza.
- BRIET, L., 1986, *Viaje por el valle de Odesa*, Zaragoza.
- CASABONA, F. J., GARGALLO, E. & IBÁÑEZ, J., 1986, “El ocaso del mundo rural turolense (II). Un aspecto olvidado: los corrales”, *Boletín Informativo de la Diputación Provincial*, 12, Teruel.
- CASABONA, J. F. & IBÁÑEZ, J., 1989, “La arquitectura rural del hábitat disperso como yacimiento arqueológico: problemas metodológicos”, *Metodología de la Investigación Científica sobre Fuentes Aragonesas*, 4, Zaragoza, 297-307.
- CASABONA, J. F. & IBÁÑEZ, J., 1990, “La arquitectura de las masías de Mora de Rubielos (Teruel)”, *Arquitectura Popular en España*, Madrid, 499-512.



- CASABONA, J. F. & IBÁÑEZ, J., 1994, "Las masías de Mora de Rubielos (Teruel) durante los siglos XIV a XVIII. Aspectos históricos y arqueológicos", *Kalathos*, 11-12, Teruel, 297-362.
- COSTE, P. & MARTEL, P., 1986, *Pierre sèche en Provence*, Mane.
- GARCÉS J.; GAVÍN, J. & SATUE, E., 1988, *Arquitectura popular de Serrablo*, Huesca.
- GARCIA, M & ZARAGOZA, A, 1983, "Arquitectura rural primitiva en seca", *Temas d'etnografía valenciana: Poblament, arquitectura, condicions de la vida domèstica*, Valencia, 119-182.
- GIRONÉ S, J., 1999, *L'art de la pedra en seca a les comarques de Tarragona*, Tarragona.
- GRUPO DE TRABAJO DE LA VAL DEL TORMO, 1981, "Construcciones de campo peculiares en La Val del Tormo", *Boletín del Centro de Estudios Bajoaragoneses*, 1, Alcañiz, 11-120.
- IBÁÑEZ, J., inédito, "Del paisaje rural tradicional al protohistórico, Propuestas metodológicas para el análisis de la dialéctica Hombre-Medio en el Sistema Ibérico Meridional", Tesis doctoral (2001), Facultad de Filosofía y Letras, Universidad de Zaragoza.
- IBÁÑEZ, J., 1998, "El origen de las masías y del paisaje bajomedieval en las Serranías Turolenses. El caso de Mora de Rubielos", *Arqueología del Paisaje. Arqueología Espacial*, 19-20, Teruel, 1998, 479-502.
- IBÁÑEZ, J. & VIDAL, P., 1987-88, "La arquitectura rural en el Barranco de Las Tosquillas (Mora de Rubielos, Teruel): Las casetas abovedadas", *Kalathos*, 7-8, Teruel, 199-224.
- LASSURE, C., 1981, "La Tradition des bûchisseurs à pierre sèche: la fin de l'anonymat", *Etudes et recherches d'architecture vernaculaire*, 1.
- MUNDINA, B, 1873, *Historia, Geografía y Estadística de la provincia de Castellón*, Castellón.
- PALLARUELO, S., 1983, "Las masadas del Sobrarbe (I)", *Temas de Antropología Aragonesa*, 1, 96-104.
- PALLARUELO, S., 1988, *Pastores del Pirineo*, Madrid.
- PARACUELLOS, P. A., 1993-94, "Las cabañas de la Ciesma o Diezma", *Turiaso*, XI, Tarazona.
- PESEZ, J.-M., 1985, "La renaissance de la construction en pierre après l'an mil", *Pierre et métal dans le bâtiment au Moyen Âge*, Paris, 197-207.
- RUIZ, E., 1990, *Hábitat disperso y explotación del territorio. Las masías de Mora de Rubielos*, Teruel.
- RUIZ, E., 1998, *El Mas turolense: pervivencia y viabilidad de una explotación agraria tradicional*. Zaragoza.
- SASTRE, J., 1989, *Las barracas menorquinas. Construcciones rurales de piedra seca*, Mahón.
- SATUÉ, E., 1982, "Las mallatas (de Oza a Canciás)", *Jacetania*, 98, Jaca.
- SATUÉ, E., 1996, "Casetas y casetones", *Serrablo*, 100, 67-71, Sabiñánigo.
- TELLA, J. L. & PEDROCHI, C., 1998, "Los mases: refugios de vida en la llanura cerealista", *Ecología en los Monegrós*, 243-252, Huesca.
- VILLANUEVA, Juan de, 1984, *Arte de Albañilería*, Madrid.
- VIOLAT I SIMORRA, R., 1985, *El Pirineo Español. Vida, usos, costumbres, creencias y tradiciones de una cultura milenaria que desaparece*, Barcelona.



## NOTAS

<sup>1</sup> [http://www.aragob.es/edycul/patrimo/etno/etn\\_consulta\\_libros.html](http://www.aragob.es/edycul/patrimo/etno/etn_consulta_libros.html)

<sup>2</sup> En claro contraste con otras áreas limítrofes como la Comunidad Valenciana (GARCIA & ZARAGOZA, 1983) o Tarragona (GIRONÉS, 1999). En lo que a, en estos momentos se intenta avanzar en la zonificación y contextualización histórica de estas importantes manifestaciones arquitectónicas, especialmente en aquellas que se han destinado al hábitat temporal, partiendo de la base de la absoluta generalización de la técnica constructiva en el resto del territorio.

<sup>3</sup> En este sentido resulta muy discutible la datación del siglo XIII atribuida a las casetas de falsa cúpula por aproximación de hiladas incoada BIC en La Iglesuela del Cid (Teruel). Sobre los problemas de datación de la arquitectura rural del área estudiada y los métodos aplicados para solventarlos, vid. CASABONA & IBAÑEZ, 1989; 1990; 1994).

<sup>4</sup> Documentalmente se constata que se sigue manteniendo el dominio del cereal. La irrigación estaba destinada a asegurar la cosecha, librándola parcialmente de los efectos de las frecuentes sequías “moderadas”.

<sup>5</sup> De hecho, las estructuras de mayor alarde constructivo suelen datar de las primeras décadas del siglo XX.

<sup>6</sup> Todo parece apuntar a que se trata de un fenómeno generalizado a escala nacional. Incluso en las áreas en las que las “peculiares tradiciones arquitectónicas” han llevado a vincular a determinadas construcciones de hábitat temporal en piedra seca con construcciones prehistóricas, se observa que la totalidad de los ejemplares datados son de Edad Contemporánea o, a lo sumo, de finales de la Edad Moderna; esto sucede, p.e., con las barracas menorquinas (SASTRE, 1989). La situación se repite en la Francia mediterránea: más de 2/3 de las 43 cabañas en piedra seca publicadas por LASSURE (1981), sitas en el Languedoc, Provenza y Macizo Central, datan del s. XIX, mientras que la mayor parte de las restantes son del s. XVIII y

solo excepcionalmente alguna data de la 2ª/2 del s. XVII.

<sup>7</sup> Espacio de montaña media mediterránea situado a caballo entre la Sierra de Mora-Gúdar y la Depresión de La Puebla de Valverde-Sarrión, en la rama aragonesa del Sistema Ibérico. El municipio (166,6 km<sup>2</sup> de superficie) coincide con la cuenca hidrográfica del río Mora, tributario izquierdo del Mijares. Altitudinalmente se encuentra comprendido entre los 795 y 1.803 m.s.n.m. En este amplio territorio se pueden diferenciar cuatro sectores de características ambientales bien definidas: Sierra, Hoyas Septentrionales, Mora-Centro y Hoyas Meridionales.

<sup>8</sup> Cifra referida a corrales independientes no contiguos a masías, ni situados dentro del casco urbano.

<sup>9</sup> Todo apunta a que en este listado solo se consignaron las construcciones con tejado (cubierta de teja), obviándose aquellas que, aunque tipológica y funcionalmente similares, carecían de este elemento.

<sup>10</sup> De los restantes edificios del término, 700 estaban habitados permanentemente (67,2 %), 259 eran pajares (24,9 %) y 7 eran ermitas o similares (0,7 %), además de otros 31 edificios (gran parte corrales) sitos en la villa y en los barrios periurbanos (3 %).

<sup>11</sup> P.e. en la castellanense villa de Cabanes, que en 1873 tenía 493 edificios (el 43,6 % del total) habitados de forma temporal (MUNDINA, 1873).

<sup>12</sup> Entre 1863 y 1910 se incrementa en un 57,4 % el número de edificios del término, con una media de 12,7 edificios nuevos al año. Entre 1910 y 1930 solo aumenta un 1 %, con una media de 0,8 edificios nuevos al año.

<sup>13</sup> Entre 1863 y 1910 asciende en un 33,7 % el número de edificios de la villa y barrios periurbanos, con una media de 6,3 edificios nuevos al año. Entre 1910 y 1930 se estancará este crecimiento, generándose incluso un ligero descenso del -1,4 %, con una media de 0,8 edificios menos al año.



<sup>14</sup> Entre 1863 y 1910 casi se triplica el número de edificios del término (incremento de un 189,3 %), con una media de 6,4 edificios nuevos al año. A diferencia de la villa y su entorno, se mantienen unas ciertas tasas de crecimiento entre 1910 y 1930 (aumento del 12,6 %), con una media de 2,9 edificios nuevos al año.

<sup>15</sup> En el que figuran 144 corrales aislados (no formando parte del caserío de una masía, de la Villa o de un barrio periurbano), 266 casetas (de 1/4 a 1/5 de las cuales no recogidas en los Nomenclator, posiblemente al carecer de tejado) y 162 “refugios” (considerando como tales los albergues, chozas, casillas o cabañas).

<sup>16</sup> Una treintena (algo más del 10 % del total), datadas a través de encuesta o por epigrafía.

<sup>17</sup> Las “masías”, también nominadas “mases” o “masadas”, son núcleos unifamiliares de hábitat disperso de carácter permanente, que se organizan como unidades de explotación independiente e “integral” (agrícola, ganadera y forestal) del territorio. Los “masicos” o “casetos”, son unidades de hábitat disperso y de explotación del territorio creadas mayoritariamente a lo largo del siglo XIX, que pretenden emular a las anteriores, si bien en la mayor parte de los casos poseen condiciones más precarias, tanto en lo que se refiere a edificios, como a la calidad y cantidad de tierras adscritas. Para el territorio estudiado hay diversas publicaciones que analizan su origen (IBÁÑEZ, 1998), evolución histórica (CASABONA & IBÁÑEZ, 1994) y estrategias de explotación económica (RUIZ, 1990; 1998), siendo también muy amplia la que estudia aspectos antropológicos, demográficos, etc.

<sup>18</sup> Esta circunstancia se documenta bien en aquellas casetas que han permanecido cerradas hasta tiempos recientes; en las que fueron totalmente abandonadas y quedaron abiertas hace más años solo se conservan los restos de dicho mobiliario que no fueron recogidos por sus propietarios o por eventuales “visitantes”.

<sup>19</sup> Vid. IBÁÑEZ & VIDAL (1987-88). También es interesante recordar que en otras regiones

de la Europa mediterránea, la construcción de casetas en piedra seca (generalmente vinculada a la puesta en explotación de campos o a la plantación de viñedos), quedaba frecuentemente reflejada en la documentación, llegándose incluso a especificar las medidas; p.e. los campesinos encargados de plantar un viñedo en Trans (17-4-1785), “*ils s’obligent de faire un cabanon qui aura deux cannes (±4 m.) en tour sur franc de murailles lesquelles seront en pierre sèche et auront 12 pans (±2,4 a 3 m.) d’hauteur à la façade du derrière e et 9 pans (±1,8 a 2,2 m.) seulement à celle du devant et 8 pans (±1,6 a 2 m.) d’épaisseur*” (BLANCHEMAN-CHE, 1990, 237; el subrayado y las equivalencias en metros son nuestras).

<sup>20</sup> Comprende la cabecera del río Mora y de sus principales afluentes, con un neto predominio de las pendientes de más del 40 %. Agroclimáticamente tiene un invierno de tipo “trigo cálido” (Ti), verano “trigo menos cálido” (t) y régimen de humedad Mediterráneo húmedo (ME), lo que permite catalogarlo como Mediterráneo templado fresco.

<sup>21</sup> En función del tipo de pasto existente, las 120 ha. de superficie que hay por cada corral podrían alimentar a una cantidad tres veces mayor de ovejas de las que, como media, se pueden albergar en una de estas instalaciones.

<sup>22</sup> Las hoyas principales tienen de 3 a 6 km<sup>2</sup> de superficie y en su centro existe un espacio con pendientes inferiores al 5 %, bordeado por orlas del 5 al 10 %. Los relieves que separan las depresiones suelen poseer pendientes del 20 al 40 %. Agroclimáticamente tiene un invierno “trigo-avena” (Tv), verano “trigo menos cálido” (t) y régimen de humedad Mediterráneo seco (Me) con espacios de transición a Mediterráneo húmedo (ME), lo que permite catalogarlo como transición de Mediterráneo templado a Mediterráneo templado fresco. En el centro de las hoyas el predominan los cultivos de secano, mientras que en los relieves circundantes dominan los bosques y pastos.

<sup>23</sup> Sector de pendiente generalmente inferior al 5 %, con invierno “avena fresca” (av), verano “tri-





go menos cálido” (t) y régimen de humedad Mediterráneo seco (Me), lo que permite catalogarlo como Mediterráneo templado fresco.

<sup>24</sup> Este hecho sólo se explica por el aprovechamiento estacional de rastrojos y barbechos.

<sup>25</sup> La zona tiene un invierno de tipo “avena fresca” (av), verano “trigo menos cálido” (t) -parte septentrional- o “maíz” (M) -parte meridional- y régimen de humedad Mediterráneo seco (Me), lo que permite catalogarlo como Mediterráneo templado. El uso de suelo más habitual es el forestal, con escasos campos de cultivo, casi siempre de secano, salvo en las inmediaciones del Mijares, donde hay un apreciable espacio de regadío.

<sup>26</sup> Salvo en el caso de que sea la majada de un corral. Algunas parideras del Alto Maestrazgo incorporan varias falsas cúpulas por aproximación de hiladas y poseen dos plantas, utilizando la superior como majada y el resto como corral (CASA-BONA, GARGALLO & IBÁÑEZ, 1986).

<sup>27</sup> No obstante algunos ejemplares superan los 70 m<sup>2</sup>, ya sean casetas individualizadas de 10 m. de diámetro, o bien mediante la citada fusión de hasta tres casetas, comunicadas mediante falsos arcos de aproximación de hiladas (lámina 2b y 2c).

<sup>28</sup> Similares a los remates de las tapias divisorias de propiedad, realizadas también con la técnica de la piedra seca.

<sup>29</sup> En ocasiones se combina el uso de arcos de descarga y dinteles monolíticos, de forma que los primeros transmiten las cargas de la cubierta a otros segmentos del muro, evitando la acumulación de esfuerzos sobre el dintel y el riesgo de ruptura. También es frecuente la combinación de un falso arco por aproximación de hiladas truncado por un dintel pétreo monolítico, de forma que el primero permite una significativa reducción de la luz del vano en el punto de inserción del segundo, lo que facilita el uso de dinteles monolíticos más pequeños).

<sup>30</sup> Estas cubiertas pueden llegar incluso a imitar tejados de cuatro vertientes.

<sup>31</sup> Según información oral, uno de los motivos

por los que se evitaba el uso de tejado era el hecho de que este tipo de cubierta era uno de los criterios de referencia para distinguir las construcciones de habitación de los simples refugios, con todo lo que fiscalmente llevaba aparejado esa diferencia.

<sup>32</sup> Tal y como sucede en gran parte de la Península, las técnicas asociadas a la construcción de estos dos tipos de cubiertas estaban presentes, de una u otra forma, en el repertorio de edificios existentes en el territorio en el momento en el que se edificaron estas casetas. Por otra parte, la introducción y/o el auge de un tipo u otro de estructura de cubierta en un determinado municipio puede estar ligado a los limitados pero permanentes flujos demográficos existentes en el marco de la denominada “sociedad rural tradicional”.

<sup>33</sup> Es probable que la expansión de las casetas se iniciase unos años antes en determinadas zonas del Maestrazgo, donde a partir del último 1/4 del s. XVIII se empezaron a crear nuevos espacios de cultivo a costa de antiguos boalajes y dehesas. En otras áreas próximas a Mora, como son Rubielos y Sarrión, donde también se empezaron a cultivar tempranamente antiguos pastizales, la solución más asiduamente aplicada fue la de la creación de maticos (unidades de hábitat permanente), especialmente cuando las nuevas tierras se situaban alejadas del casco urbano.

<sup>34</sup> Entre ellos, 68 refugios, 11 corrales, 4 fábricas de hilados, 3 batanes, 3 molinos, 18 masías, 11 maticos, 1.179 edificios sitios en la Villa y barrios periurbanos, llegando a vivir en ese sector un total de 2.700 personas.

<sup>35</sup> Este hecho puede responder en gran medida a la mala aptitud agrícola de los antiguos pastizales roturados a partir de la Pragmática de 1773 (eran “tierras pauperrimas, y aun las hace de peor condición el estar generalmente pendientes, y expuestas a que las aguas despr endidas de las alturas arrastren consigo su poca substancia” , ASSO, 1798). Bajo un estrecho manto de tierra aparecían gran cantidad de losas de piedra, que arrancadas por el arado serán un problema adicional para el



aprovechamiento agrícola, al tiempo que materia prima excepcional, para la construcción de las cerradas que defiendan del ganado, casetas para la protección humana, corrales y aún apoyo a explotaciones industriales.

<sup>36</sup>Ley de repartimiento de propios y comunes de 14-1-1813; Decreto convirtiendo en propiedad particular baldíos y realengos (29-6-1822) y Ley de desamortización general (1-5-1855).

<sup>37</sup> P.e. las Reales Ordenes de legalización de las ventas y ocupaciones, de 6-3-1834 y 18-5-1837.

<sup>38</sup> La mayor parte de las tierras vinculadas a la masía y la práctica totalidad de los mejores espacios de cultivo, se encuentran a un cuarto de hora o menos de distancia del caserío, lo que hace innecesaria la construcción de casetas. Sin embargo, es frecuente que las masías dispongan de varios albergues o refugios dentro de su coto.



Iglesuela del Cid. Caseta con falsa cúpula por aproximación de hiladas dentro del Conjunto incoado BIC.



Mosqueruela. Caseta con dos falsas cúpulas por aproximación de hiladas.



Mosqueruela. Caseta con dos falsas cúpulas por aproximación de hiladas y cubierta de lajas.

LÁMINA 1. Diversas casetas cubiertas mediante falsa cúpula por aproximación de hiladas de La Iglesiasuela del Cid (superior izquierda) y Mosqueruela (superior derecha e inferior). La superior izquierda es de tipo sencillo (una sola bóveda), mientras que las dos restantes están formadas por la agregación de varias bóvedas. La inferior tiene una elaborada cubierta de lajas.



LÁMINA 2. Expansión arquitectónica del siglo XIX e inicios del XX en el término municipal de Mora de Rubielos (IBÁÑEZ, inédito). Densidad de unidades de hábitat disperso, casetas, refugios y corrales, por km<sup>2</sup> (gráfica superior izquierda) y distribución por los distintos sectores (mapa).



LÁMINA 3. Caseta del padre de M. Montolio, construida hacia 1904-1915 (barranco de las Tosquillas, Mora de Rubielos). Planta (superior izquierda), sección longitudinal (inferior izquierda) y sección transversal (inferior derecha).

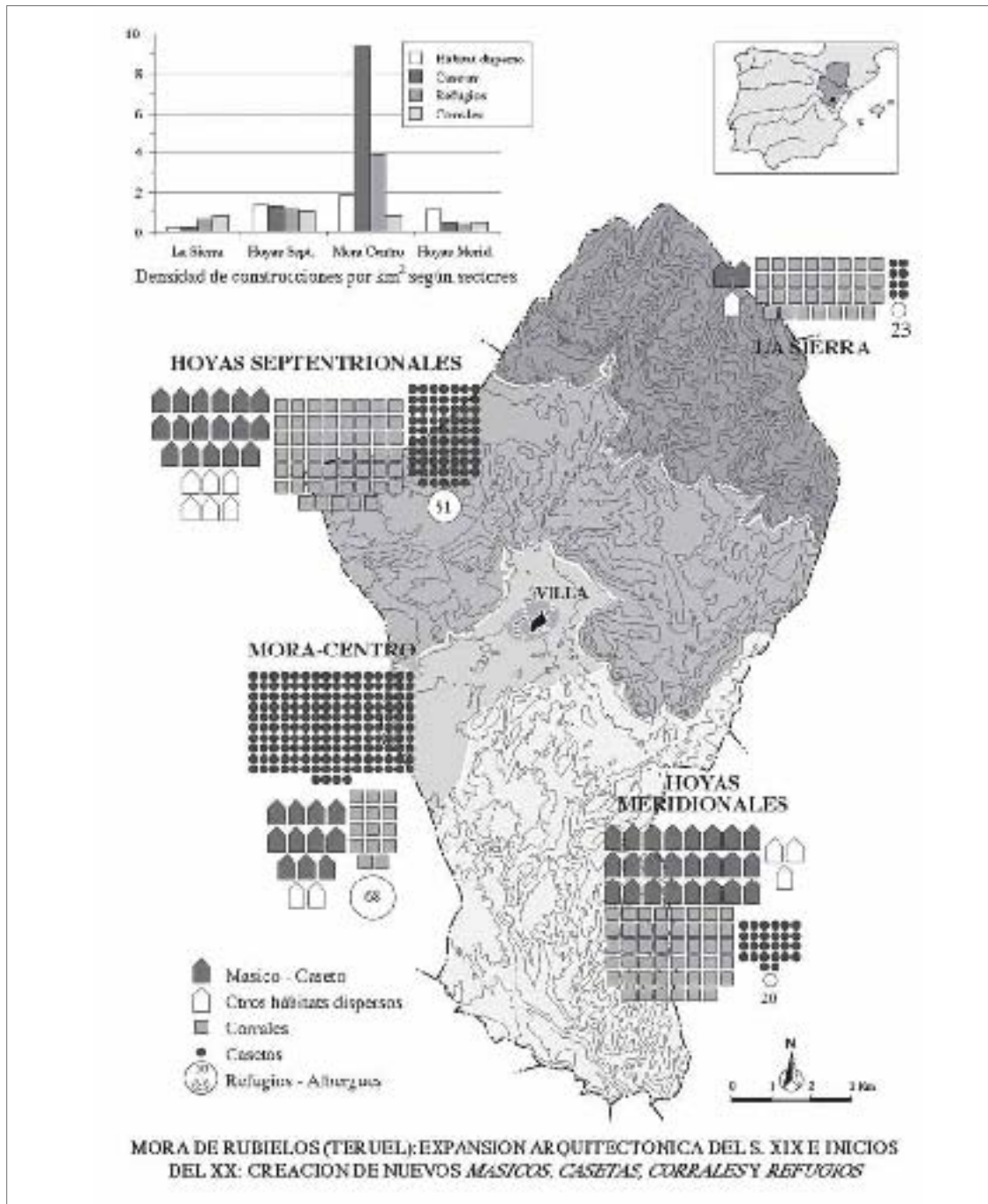

LÁMINA 4. Caseta de Juan Martín Agustín, construida en 1904 (barranco de las Tosquillas, Mora de Rubielos). Planta (superior izquierda), sección longitudinal (inferior izquierda) y sección transversal (inferior derecha).

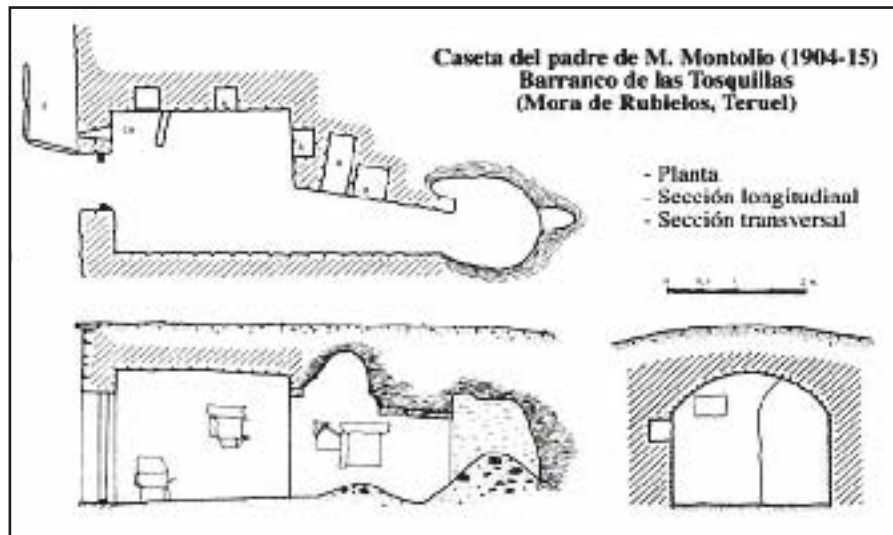

LÁMINA 5. Caseta de Antón de las Fuestas, construida en 1915 (barranco de las Tosquillas, Mora de Rubielos). Planta superior (superior izquierda), planta baja (centro), sección longitudinal (inferior izquierda) y sección transversal (inferior derecha).

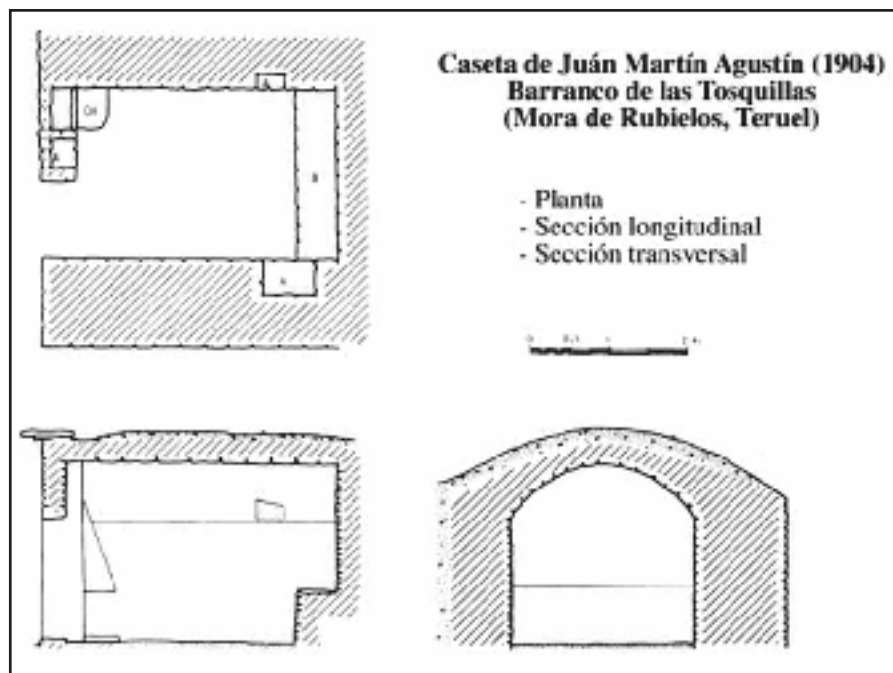

Lámina 6. Entorno de La Iglesia del Cid, Teruel.

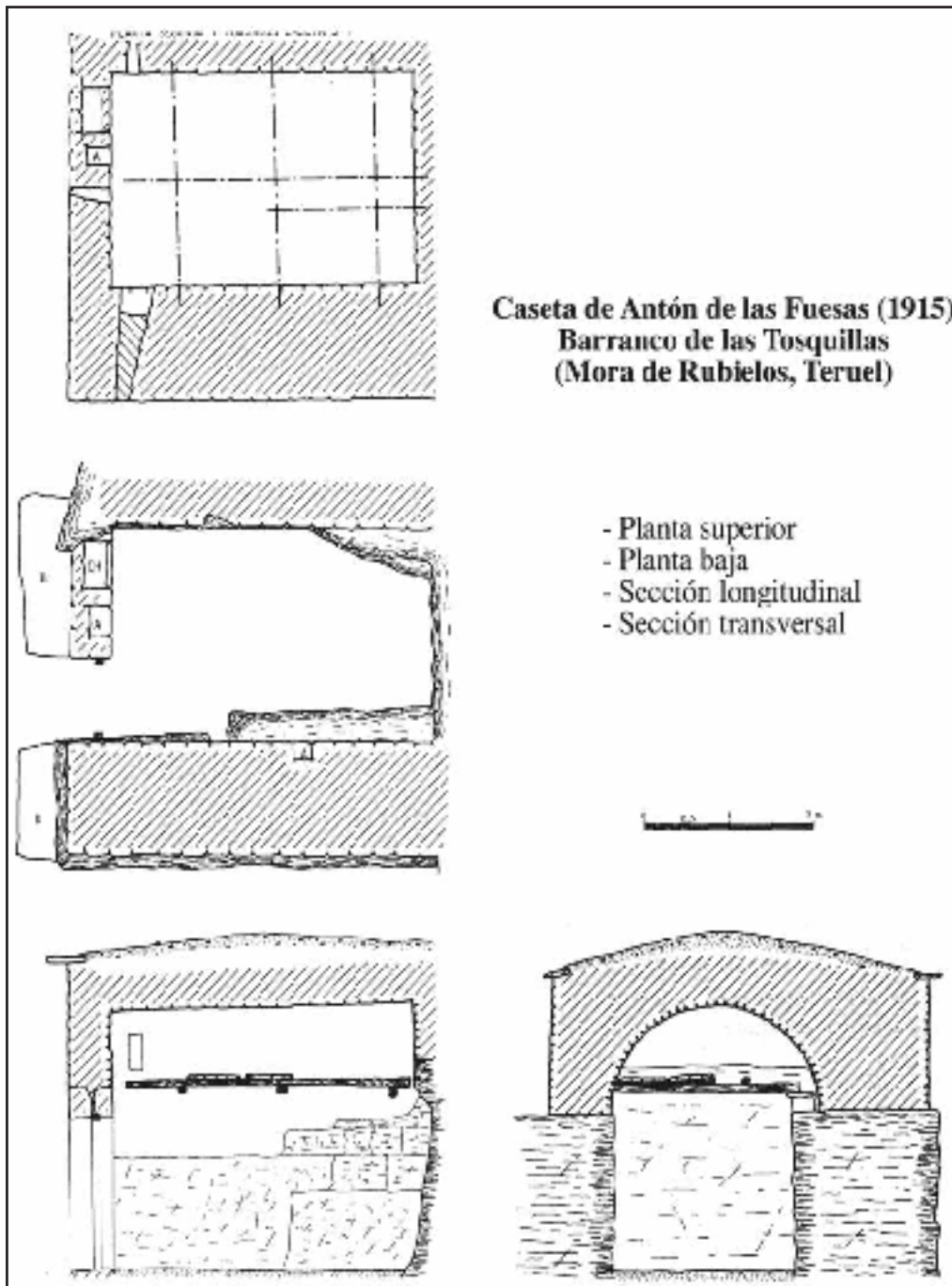

Lámina 7. Refugios en Mora de Rubielos y Puerto Mingalvo, Teruel.



Lámina 8. Elementos constructivos en piedra seca.



Lámina 9. Casetas de La Iglesuela del Cid, Teruel.



Lámina 10. Casetas en piedra seca con cubierta de tejas. Mora de Rubielos, Teruel.



Lámina 11. Refugio en Puertomingalvo y caseta en Mora de Rubielos, Teruel.

# **GALICIA**





# CONSTRUCCIONES RURALES EN PIEDRA SECA DE GALICIA

Andrés SANPEDRO FERNÁNDEZ

## EL HOMBRE Y EL MEDIO

El objetivo de la presente comunicación es dar a conocer, sucintamente, desde un enfoque histórico-etnográfico, algunos de los distintos tipos de construcciones rurales de carácter accidental y temporal que hayan sido construidas en Galicia con la técnica de la Piedra Seca como parte de un rico patrimonio material.

Desde que el hombre decidió de manera espontánea o organizada instalarse en un territorio, ha interactuado con él. Para llevar a cabo cualquier incidencia sobre el medio, los hombres primitivos echaron mano de los materiales que más tenían a mano. Estas primeras incidencias sobre el paisaje son de humanización del terreno, fundamentalmente, para refugio. En los primeros albores de la agricultura surge la necesidad de adecuación del terreno, aunque en un primer momento no se incida sobre él, ya que las técnicas agrícolas son de dominio temporal, buscan las mejores tierras para sus cultivos y cuando estas tierras dejan de ser fértiles buscan otras. Es

más adelante cuando ya el proceso de sedentarización e implantación de la agricultura y ganadería implican una adecuación del terreno, quedando su impronta como testimonio de su paso. En resumen, el hombre desde muy temprano ha interactuado con el medio, adaptándose a él y adaptando éste a sus necesidades.

La creciente necesidad de mejores suelos, destinados a diversas actividades agropecuarias, ha llevado al hombre a tener que modificar el terreno para, de este modo, aprovechar mejor el potencial que ofrecían esas tierras. Si los suelos en cuestión presentaban unas determinadas características intrínsecas aptas para un determinado cultivo, el hombre adaptaba el terreno, en la medida de lo posible, con una mínima adaptación ya que disponía de un utillaje muy rudimentario, para lograr una mayor rentabilidad. Del mismo modo se puede pensar que las mejores tierras estaban en manos de ciertos estamentos sociales, mientras que las clases sociales más humildes eran propietarias de tierras de



ínfima calidad, pero basándonos en encuestación de trabajo de campo, las respuestas son de diversa índole, predominando entre otras: “son las mejores tierras”, “no hay otras”. Ambas respuestas están sacadas del cuestionario de trabajo de campo sobre los bancales de vid en el Cañón del Sil, de lo que se deduce: que la primera respuesta hace referencia al saber tradicional transmitido de padres a hijos sobre de la idoneidad de los terrenos y cuales son los mejores cultivos para un determinado terreno, por lo tanto, estamos hablando de condicionamientos microclimáticos, lo que justifica el trabajo de titanes en la construcción, por ejemplo, de las terrazas del Sil; por lo que dados unos determinados parámetros climáticos aptos para el cultivo de la vid se justifica el acondicionamiento del terreno, por inaccesible que este parezca, del mismo modo ocurre con las *albarizas* o *cortíns* que deben ser orientados, en la medida de lo posible, al naciente, por ser ésta una de las características propias para el buen funcionamiento del colmenar. La segunda respuesta hace referencia al sedentarismo, en general, el miedo que tiene el ser humano a los cambios bruscos, digamos, la morriña. Gracias a acondicionar el terreno para el cultivo de la vid llegó a nosotros dos tipos de construcciones en piedra seca: los muros de contención y las bodegas de ribera, en las que se guardaban los aperos y se hacía el vino. Como se ve, aparecen reflejados

ya dos tipos de construcciones básicas en esta técnica, surgidas por la adecuación del terreno para el cultivo de la vid, en primer lugar, la limitación del espacio y su adecuación con muros de la propia piedra que extraían de la ladera y, segundo, la construcción del refugio como ubicación de las herramientas y bodega.

### **DIVERSIDAD OROGRÁFICA, DE MATERIALES Y CLIMÁTICA**

Galicia presenta una orografía muy diversa y cambiante. Presenta, en líneas generales, un sector Atlántico lluvioso con predominio de un sustrato granítico y un sector continental menos lluvioso con predominio de un sustrato sedimentario y metamórfico.

En cuanto al relieve destacar *la existencia de amplias superficies a distintas altitudes, escalonadas, y la incisión de los diferentes cauces de agua que degradaron amplios sectores de aquéllas* (Pérez Alberti, A; Valcárcel Díaz M., 2001: 8) lo que ha originado la idea de que el relieve gallego es montañoso, esta profusión de valles fluviales ha dado lugar a infinidad de distintos paisajes y dominios climáticos diferentes, resultando un relieve bastante accidentado. Estos factores favorecen la existencia de una agricultura minifundista, de pequeñas parcelas adaptadas al terreno y en consecuencia el desarrollo de una economía autosuficiente.

La diversidad de distribución de los



suelos son también los artífices de la amplia variedad de relieves. A diferencia de otras regiones la menor oscilación barométrica y el mayor nivel de precipitaciones originan suelos con mayor lavado de sustancias solubles, en el que inciden factores como: la topografía, la temperatura estival, densidad de vegetación, etc.

Como ya se ha apuntado, la heterogeneidad geológica de Galicia se puede resumir en *grosso modo* dos grandes grupos que aglutinan el 90% de la superficie, el sector Atlántico con predominio de rocas de composición granítica y el sector continental que han experimentado un metamorfismo de bajo grado (esquistos, filitas, pizarras...).

## ENTORNO SOCIAL

La difusión de la técnica de la piedra seca no corresponde a un único factor ni tampoco a un momento sincrónico en el devenir de la historia. Desde las primitivas sociedades tribales, el hombre se ha movido de un lugar a otro buscando lo más básico, comida y climas más benignos, asentándose en un espacio geográfico mientras los factores climáticos y de manutención fuese los idóneos. Con el paso del tiempo se produce un proceso de asentamiento, desde un menor grado hasta llegar a sociedades plenamente sedentarias, debido, sobre todo, al desarrollo de las actividades agropecuarias, sin embargo hay que esperar al entorno del primer mi-

lenio de nuestra era para que se expanda, notoriamente, esta técnica de la construcción en piedra seca en nuestro marco geográfico; aunque esta técnica ya fue utilizada por culturas anteriores; con ella los celtas, por ejemplo, edificaron sus fortificaciones y viviendas; remontándose a una etapa megalítica, encontramos túmulos como forma de enterramiento monumental datándose los más antiguos en la mitad del cuarto milenio antes de Cristo (Vázquez Varela, 1991: 63).

Será a partir del siglo X, XI, XII, como ya se ha dicho, cuando aparezcan y proliferen numerosas abadías y centros religiosos, que activaron e impulsaron la economía en toda Galicia. Las agrupaciones monacales fueron las encargadas de aglutinar y controlar grandes extensiones de terreno sobre el que ejercían fuertes medidas impositivas. Es en esta época cuando San Rosendo inicia su gran obra: el monasterio de Celanova (936), al mismo tiempo surge Sobrado dos Monxes (952) que llegó a tener 51 prioratos, poco después A Franqueira fundado por los benedictinos en el siglo XI, Sta. María de Montederramo (1124), Oseira (1140), Santa María de Melón (1142), San Clodio de Leiro (1151), San Esteban de Ribas de Sil también del XII, Acibeiro fundado por los benedictinos en el siglo XII y reformado con posterioridad por el Císter, Sta. María de Meira fundada a finales de XII y consagrada en 1258, Caaveiro cuya fundación se atribu-



ye a San Rosendo en el XII; estos son algunos ejemplos de los monasterios rurales extendidos por toda la geografía gallega. Para su rápido enriquecimiento estos monasterios impulsaban cultivos como la vid: Ribeira Sacra, Ribeiro, etc.; fomentaron el desarrollo de la ganadería; controlaron el negocio del comercio de la nieve y el hielo, la pesca, etc. logrando su máximo esplendor durante el siglo XVIII, reflejado en las monumentales fachadas barrocas de sus monasterios.

La Galicia rural se mantuvo estancada en la Edad Media hasta, si me apuran, el último tercio del S. XX, aunque cabe destacar multitud de excepciones, pero básicamente los parámetros tradicionales se mantuvieron en mayor medida. En la actualidad, desde el último tercio del siglo pasado, la sociedad rural tradicional gallega ha desaparecido, sigue habiendo pequeños núcleos poblacionales que viven de forma que pudiera recordar a aquella sociedad pretérita, pero en realidad los medios son distintos; los animales de tiro se han sustituido por tractores, las técnicas agrarias se han adaptado a los nuevos tiempos, los materiales de construcción han evolucionado, con lo que se ha producido una aculturación del paisaje, los muros se levantan de hormigón, ladrillos cerámicos, etc. las cubiertas se realizan con materiales ligeros como uralita, etc. en definitiva la Galicia rural tradicional ha pasado de ser una sociedad medieval a ser una socie-

dad urbana del rural, integrada en una sociedad de la información.

### **CARACTERÍSTICAS CONSTRUCTIVAS**

En general, todas las edificaciones tradicionales que emplean en su construcción la técnica de la Piedra Seca usaron como materiales básicos aquellos que se encontraban en su entorno, muchos de estos materiales surgían fruto de la adecuación del terreno para llevar a cabo las diversas actividades agropecuarias relacionadas con esta técnica constructiva. La gratuidad de los materiales es una de las características que predominan en el amplio espectro tipológico de las construcciones en piedra seca dado en carácter accidental de la edificación.

Dependiendo de las materias primas, es decir, qué tipo de piedra se va a utilizar en la construcción, adaptándose a los principios de esta técnica, así serán las construcciones. Por ejemplo, en zonas donde la pizarra es el mineral por excelencia, el problema constructivo con el que se encuentra el homo arquitecto es el encontrar piedras de la suficiente envergadura y consistencia para confeccionar los dinteles de puertas, ventanas y otros vanos; al no poseer un mineral con estas características es sustituido por maderos de roble, encina, etc.

Las paredes construidas con la técnica de piedra seca pueden ser a una o dos caras, en muchos casos, por ejemplo, los



*chozos* no son construidos con una finalidad estética, sino funcional, por lo que mantener un acabado estéticamente correcto, hacia el interior o hacia el exterior, no es lo más importante, con lo cual queda patente que para llevar a cabo estas edificaciones, en muchos casos, no se contrataba a ningún profesional, eran los mismos campesinos, pastores, etc. los encargados de realizar la construcción; Sin embargo, edificaciones como pueden ser las neveras, sí encargaban su construcción a maestros canteros, ya que los propietarios ya no eran las clases sociales más humildes, en general, era el Císter quien pretendía controlar el negocio.

Aquellas edificaciones cuyos paramentos son construidos a dos caras pero con una sola hilada puede ser debido a que la materia prima, es decir, las piedras del entorno poseen la suficiente envergadura, fundamentalmente granito, para consolidar el muro sin correr el riesgo de derrumbe, este es el caso de los muros del *foxo del lobo* de Campo en Covelo. En *foxos de lobo* del oriente gallego, estos muros siguen siendo a dos caras, pero la pizarra permite colocar en una hilada una fila exterior y otra interior, trabadas cada poco con una pizarra a tizón para consolidar el conjunto.

## TIPOLOGÍA

Los diversos factores expuestos hasta este momento condicionan la tipología y



Figura 1.- Curro na Serra de Manzaneda.

solución a las construcciones que se hayan logrado con esta técnica.

En un primer momento cabe diferenciar dos grandes grupos a tenor de la funcionalidad: las construcciones como delimitadores de un territorio y construcciones tipo refugio. Además debemos añadir un concepto nuevo: la distribución territorial, así por ejemplo, las *albarizas* o *cortíns* únicamente se encuentran en las sierras del oriente gallego, por ser el territorio natural de, entre otros, el oso; del mismo modo ocurre con las *ouriceiras* justificadas por la presencia del jabalí y también del ganado ovino, estos últimos son también grandes comedores de castañas. De igual modo ocurre con los bancales de vid propios de los valles del Sil y de algunas zonas del Miño, aunque terrazas también se encuentran en muchos puntos de la geografía ga-

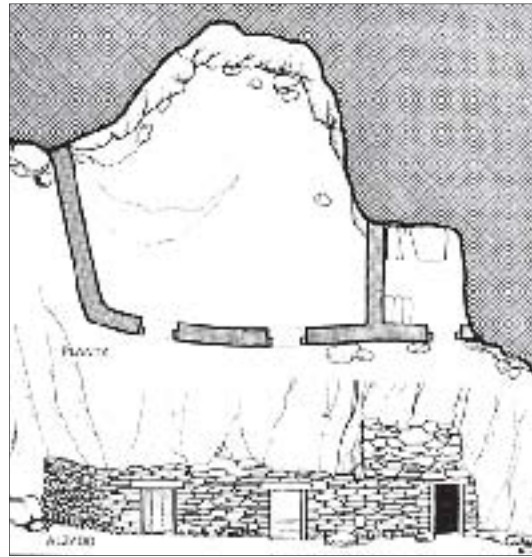

Figura 2.- Algunos tipos de vallados



llega. Una construcción que es común a todo el territorio son los *foxos del lobo*, ya que este depredador merodeaba por todo el territorio. Del mismo modo sucede con los muros de división del terreno cada zona presenta una determinada tipología dependiendo de diferentes parámetros pero sí es una característica común a toda la geografía gallega.

## CONSTRUCCIONES DELIMITADORAS DEL ESPACIO

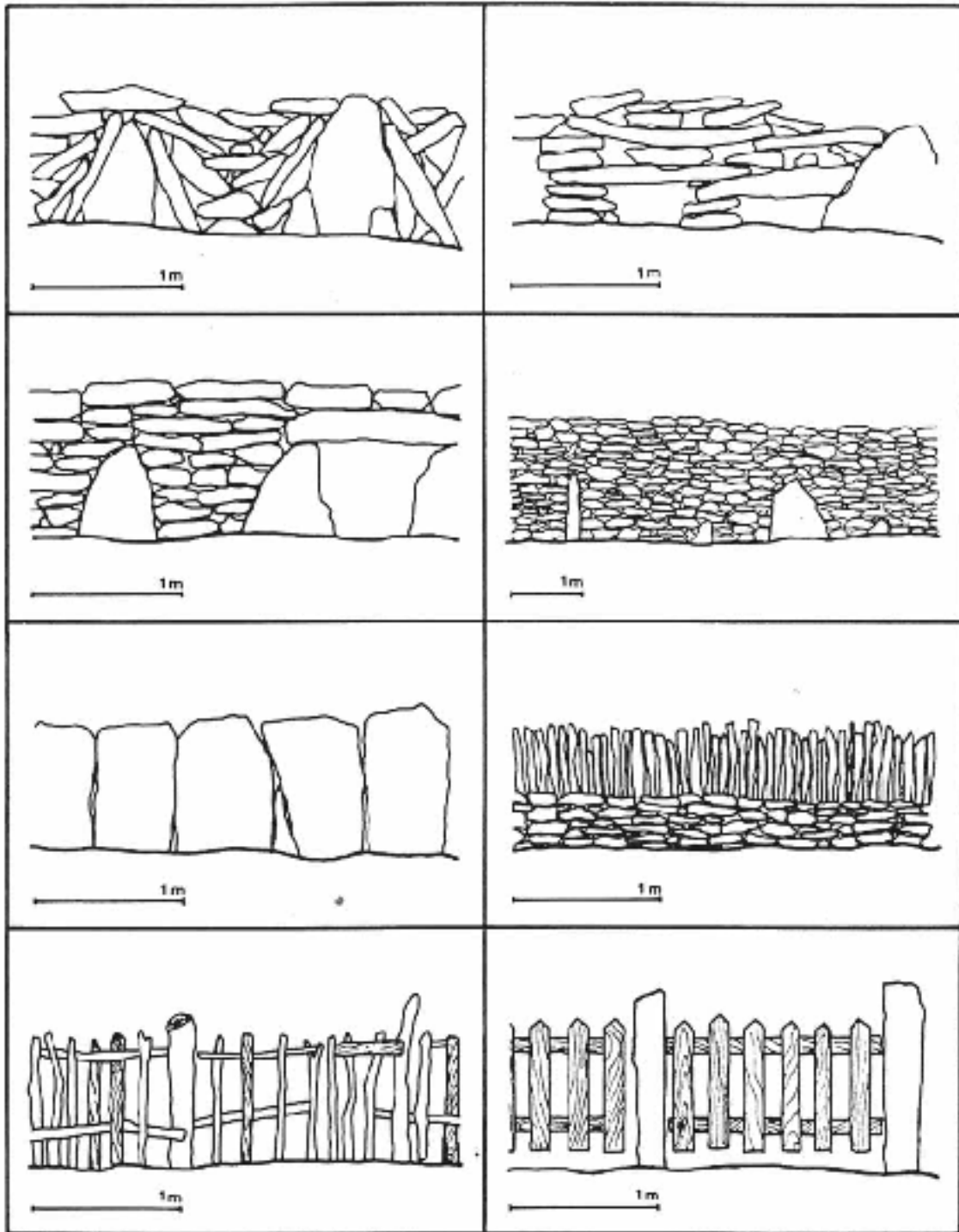
### Muros de deslindes

La delimitación del espacio para la idiosincrasia del gallego es de gran importancia debido a las magnitudes que alcanzó el minifundio. Los muros de deslinde delimitan ese trozo de tierra que tanto valor representa para el campesino gallego.

Estas divisiones del territorio no siempre son algo tangible, en ocasiones esta marcación se llevaba a cabo mediante la colocación de unas pequeñas piedras en los vértices del terreno que las une una línea imaginaria. Habría mucho de que hablar sobre este tema de deslindes pero no es el lugar para desarrollarlo (Bas, 1985; Llano, 1997; etc.).

Los muros efectuados con la técnica de la piedra seca se adaptan perfectamente a los parámetros de esta técnica: gratuidad de la materia prima surgida mayoritariamente por adecuación del territorio, por lo que en cada zona, dependiendo de los suelos, presentarán unas características

propias. La funcionalidad, delimitar el espacio subrayando esta demarcación, conseguido gracias a los elementos de mejora del terreno, además impedían el paso de los animales. Estos muros rurales delimitadores del espacio son fundamentalmente de carácter meramente accidental ya que no se constata, generalmente, la mano experta de un cantero en su construcción, sino que, son los propios campesinos los que construyen. Estos muros pueden presentar elementos auxiliares como pueden ser: Portezuelas, pequeños pasales para las personas, etc.

Con esta técnica también se construyen los muros de cierre del terreno anexo a la vivienda, pero mayoritariamente ya presentan unas características más cuidadas y para su construcción se requería los servicios de los maestros canteros, que los construían según presupuesto y costumbre constructiva de la zona.

### Sesteiros y curros

Construcciones de montaña en las que se estebaba el ganado durante las horas de fuerte calor del verano. Básicamente es un cercado de piedra para evitar que el ganado escapase. Estas construcciones suelen presentar una morfología más o menos circular, con un diámetro de unos cincuenta metros, adaptadas a las sinuosidades del terreno. Las piedras empleadas en su construcción eran las extraídas, mayoritariamente, de la adecuación del terreno. Este





muro perimetral suele ser bastante rudimentario, piedra sobre piedra, sin perfilar caras y una altura de poco más de un metro, por término medio; este es el caso de O Sesteiro de Piñeiro situado en la sierra del Suido perteneciente al ayuntamiento de Covelo (Pontevedra). Suelen tener una portezuela por donde entraba y salía el ganado. Esta construcción se localiza en la cumbre de la sierra donde la brisa veraniega refrescaba el ganado que descansaba en su interior.

Los *curros* son al igual que los *sesteiros* unos recintos de piedra en los que se guardan la cabaña para ser seleccionada y marcada. A diferencia de los *sesteiros*, estos muros presentan una mayor altura para evitar que los caballos salten el muro al intentar ser cogidos. En la Galicia actual se está recuperando a modo de “O curro”, “Fiesta del curro” o “rapa das bestas” que consiste en bajar del monte, hasta el curro, fundamentalmente, los caballos que viven sueltos para ser marcados, rapados y seleccionados; De igual modo se hace con el ganado bovino.

#### **Foxo do lobo**

Esta construcción en ocasiones la encontramos pareja con otras que aquí se nombran, con el redil y el *chozo* de los pastores, este es el caso de Campo en O Covelo (Pontevedra).

La construcción, en síntesis, es una trampa en la que cae el lobo para ser sacri-

ficado, ya encontramos referencias escritas sobre su construcción y uso a finales del siglo X (Llano de, P. 1983: 387). Constructivamente se resuelve a base de dos muros de piedra en forma de V de una longitud que varía según los casos, dependiendo, entre otras cosas, de la orografía del terreno, en el ejemplo que hemos tomado como referente tiene 129 m y 63 m respectivamente, con una altura que oscila entre los dos y los tres metros, en nuestro ejemplo, en algún punto llega hasta los 3,80 metros. En el vértice se sitúa el pozo, según los casos, presenta una morfología distinta, en nuestro referente presenta un diámetro de unos tres metros y una profundidad sin determinar ya que fue relleno de tierra para evitar que otros animales cayeran en su interior, según informantes del lugar rondaría los dos metros de profundidad. Otros *foxos* constan de un muro cuasicircular hasta unos 35 m de diámetro, como es el caso del de Pereda (Lugo), de unos dos metros de altura media, recubierto con una cornisa con alero hacia el interior, denominado en la zona ancaresa **bardas** (Glez. Reboredo, Glez. Pérez, 1996: 389), que evitaban que el lobo pudiese saltar hacia el exterior. Este muro perimetral era construido a base de pequeñas y grandes piedras del entorno presentando un grosor medio de un metro. Estos **foxos** o **corral dos lobos** eran construidos en terrenos en cuesta, se excavaba una pared vertical en la ladera hasta que alcan-



zase la altura que iba llevar el muro perimetral del foxo para que por esa parte alta fuera por donde entrase el lobo.

El lobo era capturado en estos foxos, fundamentalmente, de dos maneras. La primera, al tener constancia de la presencia del lobo en el entorno, ocasionando bajas entre la cabaña, se reunían los vecinos, por iniciativa del señor o de *motu proprio*, de una o varias parroquias para concordar un día para llevar a cabo la batida. La batida se organizaba avanzando desde los lugares más lejanos avanzando hacia el foxo, haciendo ruido gritando o con todo aquello que pudiese asustar a los lobos, al ir cerrándose el cerco, los lobos no tienen otra alternativa que ir dirigiéndose hacia el foxo, una vez dentro los mataban con piedras y palos. Esta costumbre, como ya se ha dicho viene de muy antiguo hasta tal punto que la totalidad de los vecinos estaban obligados a participar en la batida del lobo.

La segunda fórmula empleada por nuestros antepasados para capturar al lobo en estos foxos consistía en atar un corderillo que tuviese algún problema en su desarrollo, o bien, un cabrito, una oveja, en otros casos, un animal viejo o con una pata rota, en el centro de dicho foxo. Para este fin, por norma general, se dejaba durante la construcción del foxo una gran piedra en el centro que permitía entre otras cosas el atar el animalillo que iba a ser sacrificado en la captura del lobo y permitía que el



Figura 3.- Esquema de un foxo.



Figura 4.- El Corral de Pereda. Trampa para lobos.

lobo viese al animal desde el exterior del foxo. Es de suponer que la utilidad de esa piedra fuese también para que el lobo no conociese desde cualquier punto interior del foxo sus dimensiones reales, de este modo corría por el perímetro interior del foxo en busca de una salida y no se ocupaba tanto del corderillo que estaría encima de la piedra, por eso cuentan los informantes que, en muchas ocasiones, los lobos no llegaban ni a matar al animal, ya que el lobo al verse atrapado en el foxo pretende

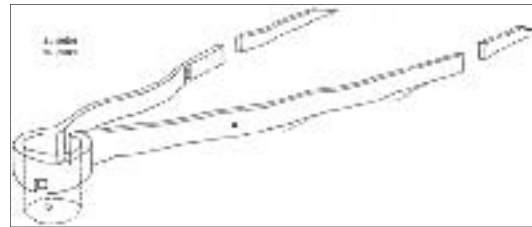

saltar y escapar del encierro. La operativa era la siguiente: durante la noche el corderillo berreaba y sus berridos atraían al lobo. El lobo al ver indefenso al corderillo intenta llegar hasta él sin tener que saltar al interior, busca otro acceso corriendo por la parte exterior del foxo, al no encontrar otra forma, saltaba al interior, devorando el cebo, en la mayor parte de los casos, aunque el fin ya estaba logrado, el lobo no podía escapar de la trampa.

Al amanecer los pastores se dirigían al foxo para ver si había caído algún lobo, de ser así, primero lo aturdían a pedradas rematándolo a palazos. En los últimos años los remataban con un tiro de escopeta.

Estos corrales de lobos o foxos dejaron de ser utilizados al generalizarse el uso de las armas de fuego.

#### **Muros de contención de los terrenos**

Entre los muros cuya finalidad es la de contener el terreno para realizar un bancale y con ello un mejor aprovechamiento del terreno los encontramos sobre todo en las riberas del Sil donde se obtiene, entre otros, el vino de la denominación Ribeira Sacra, parece ser que la disposición de las parras en estas laderas, en algunos casos, tan empinadas es por factores de índole microclimática, en la medida de lo posible buscaban terrenos que predominase una orientación sur. Al estar situados a la ribera del río, los terrenos suelen ser más húmedos, pero cuando la uva necesita sol, para así

madurar mejor, gracias a la disposición en terrazas los rayos del sol inciden con más vigor sobre las uvas.

Las características constructivas de estos muros se pueden resumir en:

Estos muros son construidos con los materiales, mayoritariamente, procedentes de la adecuación del terreno para convertirlos en bancales para el cultivo de la vid.

La piedra empleada es la propia del espacio territorial, en algunos casos tenían que traer más piedra porque la que extraían de la adecuación del terreno no era suficiente para construir todos los bancales, normalmente roca sedimentaria y pizarra. Estos elementos, en sí, determinan la disposición general de estos muros.

Suelen ser muros a una sola cara, con una altura variable dependiendo del grado de inclinación que puede presentar el terreno.

Al mismo tiempo se construían las escaleras, más o menos rudimentarias para tener acceso a estas terrazas, también se debe tener presente, en estas construcciones, la desviación y la consiguiente canalización del agua de lluvia, pues, de no ser así, existía el riesgo de destrucción de los muros.

Motivado por la lejanía de algunas de estas viñas del domicilio muchas de estas plantaciones de vid poseían la bodega de ribera, que además de ser bodega, servía de refugio y de ubicación de los aperos necesarios para llevar a cabo todas aque-



llas labores relacionadas con la vid.

En la actualidad se están construyendo en la Galicia granítica, fundamentalmente, muros de contención del terreno que a la vez hacen de deslinde con respecto a otro terreno en distinto nivel, a base de grandes bloques de granito procedentes de las escombreras de las canteras graniteras. En este caso se ha recuperado la vieja técnica de la piedra seca, pero utilizando medios mecánicos actuales, estos grandes bloques son colocados *in situ* gracias a la ayuda de las grúas de camiones y tractores.

#### **Presas de regadío**

Construcciones, generalmente muy rudimentarias, para contener el agua que será destinada al regadío de los cultivos estivales: maíz, patatas, leguminosas y huerta.

Básicamente se trata de un muro de contención con un agujero en su extremo inferior por el que saldrá el agua. Existen tantas tipologías, si me apuran, como presas de regadío hay. Se localizan algunas con un muro de pequeña altura aproximada de hasta un metro con veinticinco centímetros pero de dieciséis metros de largo, este el caso de la Presa de O Xeixo en Vilar (Mondariz). Este muro puede ser recto o curvo. Los muros curvos surgen de la necesidad de evitar un accidente geográfico, no por la presión que pueda ejercer el agua sobre él, de este modo el ejemplo que trae-

mos a colación, es curvo para adaptarse al camino vecinal que lo circunda. Muchos de estos muros aparecen encintados *a posteriori* por su parte interior a partir de mortero de cemento, esta es una obra que se acometió, en muchas de estas presas, a mediados de los años cincuenta del siglo pasado, para evitar tener que estar reparando, con argamasa o terrones, todos los años los agujeros que hacían los topos y las ratas.

Aprovechaban para su construcción el cauce de un pequeño arroyo. La disposición de estas presas recuerda muchos a sus hermanas mayores, las grandes presas hidráulicas de las que en Galicia, tradicionalmente, no disponíamos, cabe una excepción, la presa del monasterio de Sobrado dos Monxes construida a finales del siglo XV (Otero García, 1993: 1352).

Lo más destacado de este tipo de construcciones no es en sí las características constructivas que lo conforman, sino más bien, el factor antropológico que engloba el uso de las presas de regadío. Este no es el lugar adecuado para incidir en ello, pero urge llevar a cabo trabajos de campo que analicen los distintos parámetros que conciernen al uso de estas infraestructuras.

#### **Presas de derivación**

En la Galicia de los mil ríos también son muchas las presas destinadas a la derivación de su caudal para distintos fines, entre los más comunes, derivaciones ha-



Figura 5.- “Lavandeiras do rio Gafos (Pontevedra)”, Foto Francisco Zagala. 1900.

cia molinos hidráulicos. Un porcentaje alto de molinos harineros son hidráulicos porque los ríos presentan un caudal bastante estable todo el año, con las obvias variaciones estacionales.

Estas presas de derivación se adecuaban al lecho del río, normalmente constituidas por grandes bloques de piedra para evitar que fuesen assoladas por las riadas invernales. Aparte de derivar el agua hacia los molinos también cumplían otros servicios a la comunidad, como por ejemplo:

- Servía de paso entre las riberas del río, como ejemplo ilustrativo, la Aceña de Pontecóns de Pías en el término municipal de Pontearreas (Pontevedra), usada por los habitantes de Padróns desde la destrucción de As Pontes, puente presuntamente medieval que unía ambas riberas, y la pérdida del barco en una riada a principios del siglo XX que hacía ese mismo recorrido. Una de las maneras de llegar a la feria de Pontearreas o llevar el grano para moler al molino de Aceña era pasando sobre la presa del molino de Aceña.

- Hemos constatado que muchas de estas presas eran utilizadas por las lavanderas para lavar la ropa, para ello los constructores de la presa de derivación dejaban una o varias piedras colocadas para tal fin, prueba de ello son las innumerables fotografías de principios de siglo que testimonian este uso “Lavandeiras no río dos Gafos” Pontevedra (Foto: Francisco Zagala, 1900. Museo de Pontevedra), de la misma época en Santa Cruz de Oleiros (A Coruña) (Moreno, 1997: 266), la ropa se clareaba sobre las piedras y la hierba de la presa.

- Desde la presa del molino se pescaban las mejores truchas que se escondían en los recovecos del caz del molino.

- La presa de derivación al represar el río, la arena y piedras, que venían río abajo, se depositan contra los muros de la represa que era aprovechada por los vecinos para construir diversas edificaciones, inclusive viviendas. Hasta mediados del siglo XX no existe en el entorno rural gallego una clara distribución de áridos destinados a la construcción, por lo que este aprovechamiento de la arena del río es imprescindible para obtener la argamasa necesaria para poder edificar.

- La presa de derivación constituye una piscina natural para el baño. En la actualidad en los ríos gallegos existen multitud de playas fluviales cuyo origen era la contención del agua en las presas de los molinos. Hoy en día muchas de estas represas



han sufrido serias modificaciones para atender la demanda y seguridad de los bañistas, algunas incluso están irreconocibles. En la mayor parte de estas represas adaptadas a playas fluviales les han construido una pasarela de hormigón, por supuesto, para poder cruzar a ambos lados del río, con lo cual siguen desempeñando una de sus funciones básicas, el unir ambas riberas, a modo de ilustración las playas fluviales del río Tea (Pontevedra) como son la de A Freixa en Pontearreas, la de los molinos de Coruxón en Mondariz Balneario, la de A Ponte do Val en Mondariz.

## CONSTRUCCIONES TIPO REFUGIO

### Chozos de pastores

Los pastores que recorrían con su ganado las sierras fértiles de su término durante los meses de primavera y verano, en muchos casos les era difícil retornar al domicilio con el ganado, ya que era mucha la distancia. Para ello construyeron este tipo de viviendas temporales de montaña, a modo de refugio, usando los materiales que tenían a mano. Por las características de los materiales empleados, en muchos casos los constructores fueron un número reducido de personas. Los materiales empleados, en gran número de ocasiones, surgían de la adecuación del terreno para la construcción de otras infraestructuras relacionadas con el pastoreo, este es el caso del redil del ganado.



Figura 6.- Conjunto de chozo, aprisco o redil y pozo de lobo.

Son, en definitiva, construcciones llevadas a cabo por los pastores de montaña para cobijo. Suelen ser de planta circular o de forma oval, de reducidas dimensiones y de construcción sencilla. Cubiertas mayoritariamente por una cúpula de aproximación de hiladas. Esta parece ser la tipología más común en la sierra del Suido (Campo, Piñeiro, etc.), aunque en otros lugares se cubrían con un entramado de madera sobre el que se depositaban terrones, colmo o losas para impermeabilizar la construcción, éstas últimas solían ser de una sola agua.

También en el Suido aparecen *chozos* de planta cuadrangular o rectangular, con

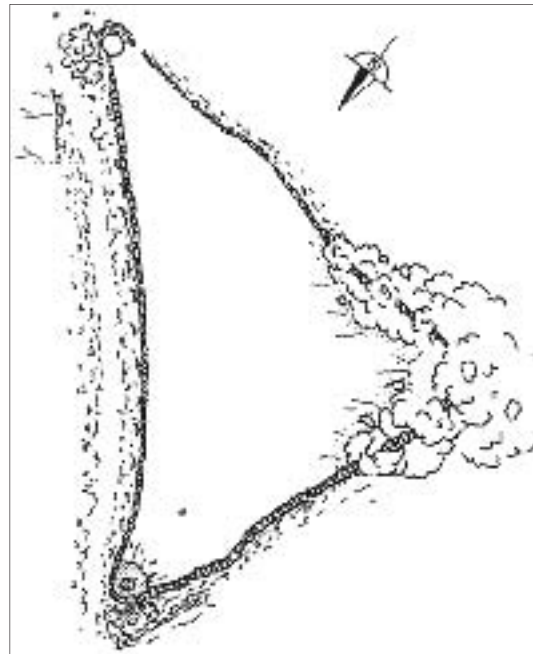

muros de casi un metro de grosor debido, sobre todo, a la gran carga que tienen que soportar. Al igual que los de planta circular, la puerta es de reducida sección, según los casos, pueden presentar o no algún ventanillo. Alguno de estos refugios presentan en su estructura un arco de medio punto para sostenimiento de la cubierta, siendo los elementos de este arco las únicas piedras que están trabajadas, para elaborar este elemento arquitectónico, parece ser que, contrataban a un cantero. Para evitar que el arco se abra por el peso de la techumbre de losas de granito, el muro aparece reforzado hacia el exterior a modo de contrafuertes. En consecuencia el tejado de dos aguas está formado por grandes losas de granito que utilizan como apoyo los muros anterior y posterior junto con el arco de medio punto. Sobre estas losas era costumbre cubrirlas con una capa de terrones (tierra con hierba) para, fundamentalmente, mantener unos determinados parámetros isotérmicos en el interior del *chozo*. El *Chozo* de mangüeiro, el de San Vicente, el de Abelenda, etc. son algunos de los ejemplos que presentan estas características.

Los *chozos* están relacionados, normalmente, con otras construcciones: los *curros* o rediles y con los *foxos*. Este es el caso de Campo en Covelo (Pontevedra). El *chozo* está situado en el vértice oeste del redil de las ovejas. En el extremo inferior de dicho redil se localiza el *foxo*.

Hasta hace muy poco tiempo estas construcciones no gozaban de reconocimiento ni por parte de los estudiosos ni por parte de las autoridades. En la actualidad se están rehabilitando algunos de estos *chozos* como impronta de una sociedad pretérita. Hoy en día la Sierra del Suido está llena de ganado vacuno, que pastan por doquier sin la mirada atenta de los pastores, el ganado paca en pastizales cercados por alambre de espino, ahora hay menos lobos, los pastores llegan hasta sus rebaños montados en sus todoterrenos por las pistas cortafuegos o forestales. En la Sierra del Suido, ayuntamiento de Avión (Queimaliños, 2001: 14), están recuperando once *chozos* de pastores con una finalidad básica, no el mantenimiento de una construcción como exponente de una forma de vida, sino para atraer el turismo de interior o turismo cultural, en definitiva, el turismo rural, por lo que estos *chozos* quedan incluidos en unos itinerarios de senderismo o de rutas a caballo para disfrute de los turistas.

### **Bodegas de ribera**

Construcciones destinadas a dar cobijo a las personas durante las inclemencias del tiempo y como ubicación de los distintos aperos necesarios para llevar a cabo la actividad agrícola. Por lo general son de pequeñas dimensiones situadas en los mismos bancales que las vides, a priori, sin predominio de una situación concreta en el conjunto de la plantación.



La ubicación de la bodega de ribera dentro de la parcela era un punto estratégico, debía, dentro de lo posible, facilitar el acceso a los carros para poder transportar el vino, de no ser así, en innumerables ocasiones, el vino era transportado en pellejos en las caballerías.

De planta cuadrada o rectangular, de reducidas dimensiones, cubierta generalmente a una sola agua, con teja árabe o del país. Lo reducido de las dimensiones va inversamente proporcional al aprovechamiento del espacio en su interior, normalmente están divididas en dos espacios en el primero estaría el lagar para el prensado de la uva y al fondo se encontrarían los bancos en los que se asentaban los toneles. Además los bancales, por término medio, pocos pasaban del ferrado de tierra.

Hoy en día falta por llevar a cabo un estudio exhaustivo sobre estas construcciones tan extendidas por gran parte de las riberas del Sil y del Miño o lo que es lo mismo en las denominaciones de origen Ribera Sacra, Valdeorras, principalmente.

### Neveras o pozos de nieve

En Galicia se constata la presencia de dos tipos de construcciones relacionadas con la conservación del hielo y la nieve, en primer lugar, las neveras, también llamadas, pozos de nieve o hielo, denominadas en nuestra lengua vernácula como *neveiras*, y en segundo lugar, las *pozas* o

*barracas*, denominados en otras latitudes: *ventisqueros*, en las que se acopiaba con celeridad la nieve caída.



Figura 7.- Corte transversal de un chozo de Campo (Covelo)



Figura 8.- Chozo de Campo, Covelo (Pontevedra)



Figura 9.- Esquema del Chozo de San Xusto.



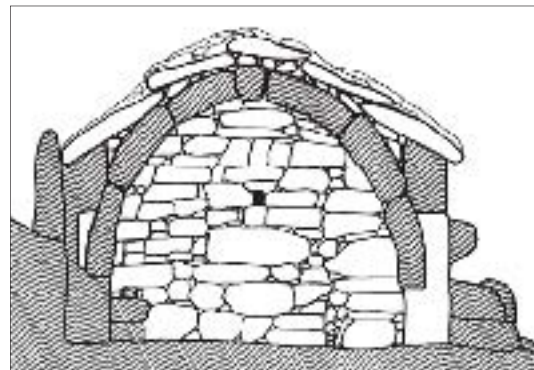

Casi al mismo tiempo que en el resto de la geografía peninsular, a partir de finales del XVI, en Galicia prolifera la construcción de pozos de nieve o neveras con varias finalidades: de refresco para la época estival, con fines terapéuticos, con fines culinarios, para la conservación de los alimentos. El Císter gallego fue el mentor y defensor de su derecho en esta actividad comercial que tantos pingües beneficios les reportó, aunque al mismo tiempo continuos pleitos por la intromisión de otras personas e instituciones que querían tener parte del pastel en el comercio de la nieve y el hielo. Casi todos los monasterios cistercienses de la época tenían su nevera, unos para uso propio y otros con fines comerciales.

Estas construcciones están situadas en aquellas montañas donde más nieve caía y más tiempo se mantenía aunque en la actualidad poca nieve cae en esas cumbres, este hecho hay que relacionarlo con un fenómeno climatológico de índole global que afectó al hemisferio norte (Miniglaciación, Pequeña Edad del Hielo, Pequeña Edad Glacial) (Fernández Cortizo, 1996; *Cruz Segura*, 2000), alcanzando su punto álgido en el transcurso del siglo XVIII.

En la actual provincia de Pontevedra se encuentran: Las de Forcarei, situadas en la sierra del Candán; la nevera de A Franqueira situada en el Coto da Vella, la de Petán situada en las estribaciones del

monte O Pedroso, la poza de Deva, localizadas en el Ayuntamiento de A Cañiza. En la Provincia de Ourense sita en el ayuntamiento de Melón encontramos la nevera de Tourón, la nevera de Vilar de Condes edificada en las estribaciones del Faro de Avión... Hasta un total de dieciocho pozos de nieve inventariados después de realizar un minucioso trabajo de campo, pero, por los datos que obran en nuestro poder, este número se va a incrementar ostensiblemente.

La morfología que presentan las neveras en Galicia coincide, en gran medida, con las neveras existentes en la Península Ibérica e incluso en Europa y en toda la cuenca Mediterránea (Glez. Blanco, 1980: 73; 1978: 45-46). La mayor parte, son de forma circular o semicircular, de mayor o menor diámetro, dependiendo de las necesidades productivas o mercantiles. Generalmente, a modo de pozo excavado en el terreno, con una profundidad oscilante dependiendo del terreno así como también de las condiciones climáticas de la zona y de la cantidad de nieve que se quiera almacenar en su interior. Las neveras gallegas oscilan entre un diámetro interior de 4,50 hasta los 6,55 metros, teniendo una altura media desde la solera de la puerta de unos 3,60 metros como en el caso de Tourón, pero en este caso falta realizar la limpieza del interior, para llegar a la base de dicha nevera, pero suponemos por el volumen de piedras procedentes de la cú-



pula que, en la actualidad se encuentran en su interior, tendría unos 7,30 metros.

Para que se conservase la nieve en estado sólido hasta la época del año en que iba a ser consumida, ésta tenía que estar muy bien aislada para que los agentes atmosféricos no la derritiesen y de este modo mantener unas adecuadas propiedades isotérmicas, para ello, estas neveras poseían, unos muros perimetrales de cierta envergadura siendo hasta el ras del suelo a una cara, hacia el interior y desde de nivel del suelo, en muchos casos, un doble muro perimetral de mampostería, con barro, piedras y tierra entre ambos, a modo de aislante, estos muros pueden tener un grosor, como en el caso de la de Tourón de 2,70 metros y 3,00 metros de la de Petán, que además de cierre es sostenedor de la cúpula. Como ayuda del mantenimiento de las condiciones isotérmicas aptas para la nieve o el hielo, en el fondo de la nevera se le construía un orificio para evacuar el agua fruto del deshielo.

La cobertura de estas neveras, al igual que en otras zonas, en mayor medida estaba compuesta por una cúpula de piedra que hacía de aislante térmico y al mismo tiempo impedía que hubiese cambios de temperatura importantes en su interior. Encima de esta cúpula se remataba, en ocasiones, con un tejado a la manera tradicional, a una o dos aguas, o bien cubriendo todo con una capa de tierra, como dice Rodríguez Fraiz hablando de las neveras

de Acibeiro: “*Una pequeña edificación de piedra semejante a un gran horno con su puerta de entrada, todo cubierto de espesa capa de tierra con el fin de que evitase el calor solar*” (Rguez. Fraiz, 1973: 114-115).

Es de suponer que en un primer momento este tejado estaba realizado a base de un entramado de madera cubierto todo ello por paja o bien con teja del país, pero como este tipo de cubierta necesitaba continuas reparaciones; ya que las alimañas, o las cabras se subían a los tejados destrozando numerosas tejas, también los niños, encargados de pastorear en los montes, arrojaban piedras sobre el tejado, rompiendo las tejas y así mermaban la productividad de la nevera. Todo esto llevaba consigo un aumento del coste de mantenimiento, por lo que en determinados casos terminaron por construirle una cúpula a la nevera. Esto fue lo que le ocurrió a la nevera del Cabildo de Ourense, situado en la sierra de Cabeza de Meda. Cansados ya los del Cabildo de continuas reparaciones para mantener en perfecto estado la nevera, ya que los vientos, pedrisco, pastores y niños y las cabras rompían las tejas de la techumbre. Al quedar la estructura de madera desgarnecida terminaba por pudrirse y por tirar parte de los muros. Así en el año 1734 el cabildo decide construirle a la nevera una cúpula de piedra, realizada por el carpintero Antonio de Castro y presupuestada, en un primer momento, en 1750 rea-



les, pero cuando en octubre la obra estuvo terminada, la reparación ascendió a 3000 reales (Glez. García, 1998).

También en Galicia se encuentran ejemplos de neveras de forma cuadrada y rectangular, interiormente; de forma rectangular, tanto interna como externamente es la de Sobrado dos Monxes (A Coruña), sin embargo la de Vilar de Condes (Ourense), externamente presenta una figura más bien ovalada. La forma interior de las neveras no es lo más importante, lo que sí lo es, es que cumpla con su cometido.

De las neveras visitadas hasta este momento ninguna posee la cubierta original, y a muchas incluso les faltan parte de los muros perimetrales o de cierre, hasta la altura del nivel del suelo, debido a una de las causas más corrientes que sufren todas aquellas construcciones que quedan abandonadas en el medio rural. Esas piedras que dejaron de realizar su cometido en esta nevera pueden servir como elementos constructivos de casas, molinos, cierres de prados, etc. Así ocurrió, por ejemplo, con las piedras de las paredes perimetrales de la nevera de A Franqueira, que hasta el ras del suelo faltan todos los sillares que la constituían.

Las *pozas* de nieve existentes en Galicia presentan unas características comunes, adaptándose al terreno y a las necesidades de recogida de nieve de cada zona. Este tipo de construcciones, es de suponer que hayan existido en otras latitu-

des donde se recogiera nieve para ser encerrada en las neveras, pero hasta el momento muy pocos autores han hablado de ellas, o bien porque no se les ha prestado importancia o bien porque en realidad no existan en ese lugar; (Blázquez Herrero y Pallaruelo Campo, 1998: 3) hacen referencia a uno de los “(...) *distintos tipos de obras. En ocasiones la nieve se almacenaba en una zanja o trinchera excavada en la roca. A veces esta zanja era natural y en otras ocasiones se debía a la labor del hombre que la labraba a golpe de martillo y puntero. Con frecuencia se combinaban las acciones del hombre y de la naturaleza: se aprovechaba alguna hendidura ya existente en la roca, ampliándola para aumentar su capacidad*”. (Ona, 1998: 26) las encuadra dentro de las neveras de montaña, sin distinguir si se trata de una construcción para guardar la nieve hasta su distribución para el consumo, o bien si eran utilizadas para el acopio y posterior traslado a la nevera. En Galicia las encontramos en Deva (La Cañiza), en Masgalán (Acibeiro), presumiblemente en Petán (A Cañiza), etc. Los nombres con que son designadas, nos dan alguna pista de la diferenciación de estas construcciones con respecto a las neveras, la de Masgalán se la llamaba *Casarello da Lagoa* y la de Deva: *Casiña da Naveira*. Ambas hacen referencia a una pequeña construcción de poca importancia o entidad constructiva. Se trata de una excava-



ción en el terreno, a modo de balsa, donde la tierra extraída de dicha excavación era aprovechada para realizar los paramentos exteriores, dejando un desagüe para evitar que la nieve estuviese en contacto con el agua de descongelación. Esta construcción estaría cubierta por una techumbre temporal, a partir de ramas, paja o bien de teja (Blázquez Herrero y Pallaruelo Campo, 1998: 3). Al respecto existe muy poca bibliografía pero (Glez. García, 1998) hace referencia a un hecho que prueba la existencia y utilidad de estas construcciones: “*Algunos inviernos solía escasear la caída de la nieve en la Sierra de Cabeza de Meda, o al menos no cuajaba o duraba el tiempo necesario para recogerla. Entonces era necesario acudir a la sierra de San Mamed donde jamás solía faltar en sobrada cantidad. Entonces se recogía allí previamente en barracas y desde allí se trasladaba en tiempo oportuno al pozo*”. Lo visto hasta aquí nos hace suponer que en determinadas sierras gallegas existían varias construcciones de este tipo para realizar con celeridad el acopio de nieve, guardándola en estas “*casiñas, casarellas o barracas*” para evitar que la lluvia derretiese la nieve y después, con más calma, se iba trasladando a las neveras.

#### **Albarizas o cortins**

Se trata, fundamentalmente, de una construcción a cielo abierto, compuesta por unos muros que cercaban a un grupo de colmenas para, de este modo, evitar que



Figura 10.- Neveira de Vilar de Condes

los osos u otros depredadores destruyesen el colmenar. Este tipo de construcciones, como todas las demás, se adaptan al terreno normalmente con una cierta inclinación, localizándose algunas en laderas de montañas casi inaccesibles (González Pérez, C. 1991: 302). Por lo general sólo se localizan en las sierras del oriente gallego, hábitat, en otro tiempo, del oso pardo.

No existe un patrón estandarizado, aunque cabe reseñar que un gran número de estas construcciones presentan una planta circular o semicircular, con un diámetro muy oscilante, dependiendo del número de colmenas que pretendían los apicultores colocar en su interior, éste varía desde los cuatro metros hasta los doce (González Pérez, C. 1991: 302). Aunque se encuentran excepciones como la *albariza* de Pena

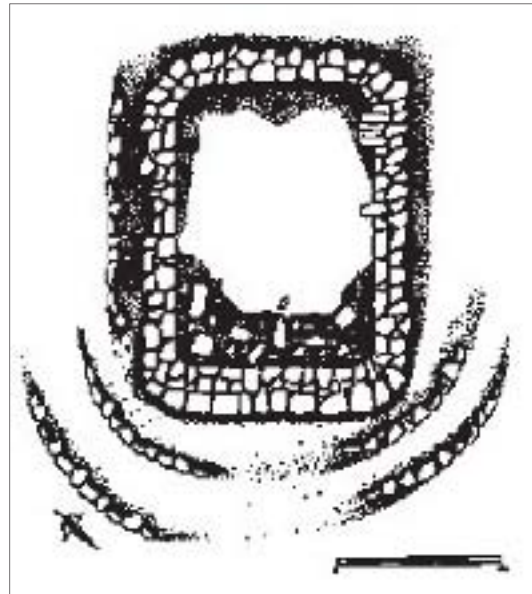

Figura 11.- Alzado y planta de una albariza circular.

do Fondicio en Rao, Navia de Suarna (Lugo) de forma triangular para adaptarse a la roca en la que se asienta, con su base abierta al precipicio por ser inaccesible por esa parte.

Los muros están confeccionados a base, generalmente, de losas de pizarra por ser esta la piedra más abundante en la zona ancaresa. La altura y grosor del muro perimetral oscila, del mismo modo, dependiendo de multitud de parámetros que inciden en la construcción de dichos paramentos; lo importante era impedir el acceso al interior de los animales amantes de la miel.

Lo que sí es común a la mayor parte de estos muros de defensa del exterior es la cornisa superior, con voladura hacia el

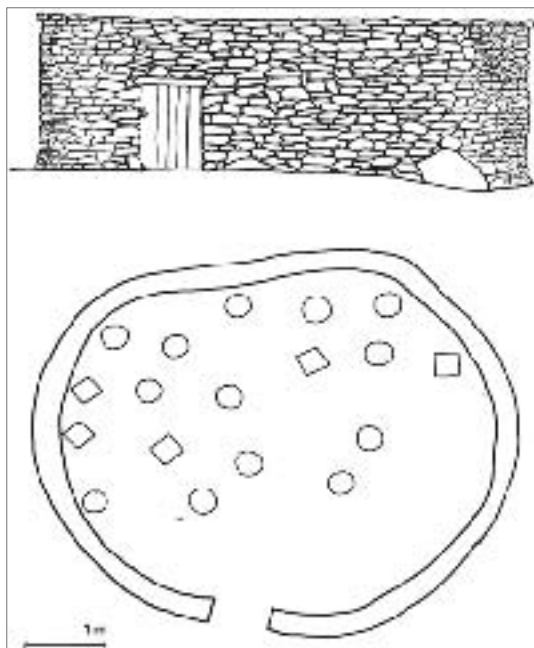
exterior, para que fuese más difícil acceder al interior.

La puerta de acceso solía ser de poca altura y estrecha para evitar que los osos pudiesen derribar la puerta con las patas delanteras. Pero para los apicultores era un inconveniente él tener que agacharse para poder pasar.

El suelo de las *albarizas* estaba distribuido generalmente en pequeños bancales, que se hacían aprovechando la inclinación del terreno, sobre los que se instalaban las colmenas para que las abejas tuvieran mejor accesibilidad a la colmena, del mismo modo, para que el apicultor trabajase a nivel, sin tener que agacharse para castrar la colmenas.

Normalmente, las *albarizas* se construían orientadas al naciente y protegidas por alguna roca o ladera de alguna montaña contra los vientos.

El estado general de estas construcciones es de total abandono, sin embargo en el término municipal de Navia de Suarna AGA (Asociación Galega de Apicultores) marcó una ruta de senderismo que incluye 45 *albarizas*, además restauró una de ellas en la que instalaron colmenas para que siguiese cumpliendo su finalidad original.

### Ouriceiras

El ámbito geográfico en que se encuentran estas *ouriceiras* (o *uriceiras*), *corrizas*, *curriceiras*; *corras* y *corripas* (Glez. Reboredo; Glez. Pérez. 1996: 379) es en



la montaña oriental lucense, donde el cultivo de cereales es poco propicio y hasta la introducción del cultivo de la patata en el siglo XVIII, la castaña era uno de los frutos básicos en el mantenimiento tanto de las personas como de los animales domésticos.

Se constata la presencia de las ouriceiras en el mismo hábitat común al jabalí, ya que en varias comarcas de la provincia de Ourense, por ejemplo el Ribeiro, donde poseen también una gran tradición de recolección de castañas, no presentan estas construcciones porque tradicionalmente el jabalí no merodeaba por esas latitudes. Las castañas eran recogidas directamente del suelo sin necesidad de tener que varearlas o se vareaban y se dejaban amontonadas hasta que madurasen. Por lo tanto, estas ouriceiras surgen de la necesidad de evitar que los depredadores como el jabalí se comiese la cosecha, o mejor dicho, una de las pocas fuentes de ingresos que poseían en gran parte de las sierras ancaresas (Lugo).

Otro motivo por lo que surgieron las *ouriceiras* es debido a que los castaños antes se vareaban para retirar del castaño todos los erizos de una vez, la razón de porqué se hacía de este modo, como ya se ha dicho, era porque el jabalí se comía las castañas, para evitar que esto sucediese, se recogían todas de una vez, las castañas que ya no estaban en los erizos se recogían para la *faltriqueira* y los erizos cerra-

dos que contenían en su interior las castañas eran llevadas en cestos a las *ouriceiras* para que terminasen de madurar las castañas y fermentasen los erizos, separándose los erizos de las castañas. Se depositaban en estas pequeñas construcciones para evitar que se las comieran los jabalíes (González Pérez, C. 1991: 239-245). Al terminar la faena los erizos de la ouriceira se cubrían con silvas y otros rastrojos para evitar, según creencia popular, que explotasen las castañas si les daba el sol.

Al igual que muchas otras construcciones tampoco éstas presentan una tipología marcada, lo que las unifica es la condición de contenedor de los erizos de los castaños. Los materiales empleados en la construcción de las ouriceiras, por lo general, fueron tomados in situ, por adecuación del terreno, un terreno pedregoso impide la fácil recogida de las castañas por lo que será necesario ir eliminando estos indeseables obstáculos con los que, en muchos casos, se construyeron los muros perimetrales que circundaban los terrenos, además hay que tener en cuenta que, comúnmente, los castaños eran pasto para el ganado. Estas pequeñas edificaciones presentan una planta, en muchos casos, circular o cuasicircular sin cubierta, con un muro perimetral de poco más de un metro de altura, la necesaria para evitar que el jabalí pueda acceder a su interior, y con una portezuela o abertura por donde se sacarán con posterioridad los erizos.



Figura 12.- Ouriceira

Lo normal es que hubiese varias de estas construcciones en cada castaÑal, distribuidas individualmente o en ocasiones formando conjuntos interesantes como las de cutrillón (Moia).

En la actualidad estas construcciones populares están desapareciendo debido, fundamentalmente, a que ya no se vorean los castaÑos ni se guardan los erizos en la ouriceira, hasta que maduren las castaÑas, pues, por un lado, el jabalí durante las últimas décadas del siglo XX casi se ha exterminado, aunque en estos últimos años se

comienza a apreciar una recuperación de la especie; además han mejorado ostensiblemente los viales que conducían a los castaÑales, de este modo, los erizos y las castaÑas son transportados en tractores hasta las viviendas.

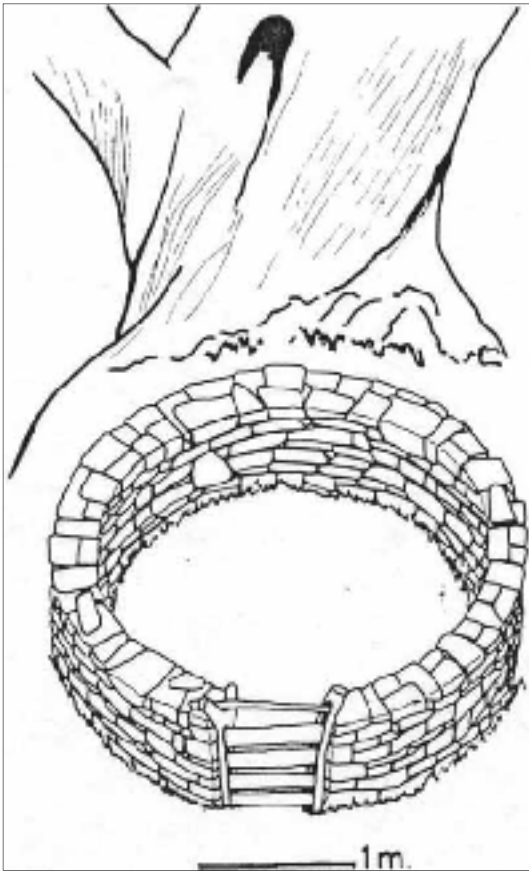
En relación con esta actividad agraria tenemos constancia de otra construcción tradicional edificada, en la mayoría de los casos, con esta técnica constructiva, se trata de los secaderos de castaÑas, denominados en Galicia Sequeiros. Son construcciones de dos alturas, de planta cuadrangular o rectangular, con dimensiones variables según la necesidad productiva del agricultor. En la planta baja era donde se hacía el fuego para secar las castaÑas que se esparcían en el piso superior formado por tablas de madera separadas unas de otras por rendijas y con agujeros que permitían el paso del humo para ir secando las castaÑas, para que secasen por igual había que removiéndolas a menudo. Para acceder a este piso superior, secadero, propiamente dicho, en muchos casos, se conseguía aprovechando el desnivel del terreno, coincidiendo la entrada al secadero con el nivel superior del terreno. La cubierta de esta construcción puede presentar diversas soluciones dependiendo de las características constructivas de cada zona.

Los secaderos se popularizaron en aquellos lugares en los que la producción de castaÑa era significativa, cabe destacar los secaderos de Mostade en O Caurel



(Lugo), Santa Cristina de Ribas de Sil (Ourense) (Bas, 1997: 283-284).

## CONCLUSIÓN

En lo concerniente al ámbito de aproximación de estudio de la técnica de la piedra seca aquí expuesto queda mucho por hacer en Galicia. En un primer momento es necesario e imprescindible llevar a cabo un inventario sistematizado de todas las construcciones en las que se halla empleado en su edificación esta técnica constructiva; para ello cabe contar con una ficha catalográfica común para con posterioridad poder llevar a cabo políticas de presión a las autoridades con el fin de conseguir una puesta en valor y conseguir la restauración de algunas de estas construcciones tan características del paisaje rural.

En este trabajo hemos discriminado algunos ejemplos de construcciones en piedra seca como son los alpendres, ciertos canales de derivación, fuentes, eras, forjas, lavaderos, *pasales* o *pontillóns*, las *pesqueiras*, pozos, etc. por falta de espacio no porque tengan más o menos entidad que los aquí tratados.

En la actualidad, por ejemplo, en Galicia, se está realizando el inventario general de todas aquellas construcciones relacionadas con la comercialización del hielo y la nieve (Sampedro, 2001: 92); en un ámbito más general que las construcciones en piedra seca, la Asociación Galega de Etnografía e Muiñoloxía “Amigos dos

Muiños” está inventariando todos los molinos de nuestra Comunidad; etc.

Pero, la verdad, falta mucho por hacer. Desde el momento en que las autoridades competentes no ven claro para que puedan ser útiles estos inventarios, en muchos casos, nos desalienta a seguir investigando. Lo poco que se hace en el mantenimiento del patrimonio material rural está desperdigado e inconexo, bien es cierto que hay excepciones, pero muchos de los inventarios que se llevan a cabo en cualquier sector del patrimonio, en demasiadas ocasiones, queda archivado, no ve la luz y con el paso del tiempo ni la propia administración sabe de su existencia.

Lo que ocurre, políticamente hablando, es que por un lado quieren potenciar el turismo rural, cultural, ecológico, verde o también como se le ha dado en llamar ahora: De interior, en contraposición al turismo de mar y sol, y no fomentan el mantenimiento de un patrimonio en muchos casos particular y excepcional, ponerlo en valor y volcarlo hacia, entre otros, el sector turístico. Como está de moda este sector del turismo, pues alá, reconstrucciones de viviendas rurales, en muchos casos artificiales, ya que surgen de unos restos que en determinadas circunstancias nada tienen que ver ni con el entorno ni con los restos en los que debiera basarse la rehabilitación, qué más ofrecen aparte de una pensión más o menos digna: Nada, bueno sí, paisaje y senderismo fundamentalmen-





te. El patrimonio material rural, en el que se incluye las construcciones en piedra seca aquí mentadas, según nuestros gobernantes y los responsables de turismo, entre otros, parece ser que no interesa a los usufructuarios de este tipo de turismo. Otra noción de estos responsables es que el patrimonio no da dinero ni votos, entonces, para que van a restaurarlo y mantenerlo. Lo que tengo claro es la poca coordinación entre instituciones y los sectores privados implicados en este turismo, así como la escasa profesionalidad, en casos puntuales, de estos últimos, todo hace tambalearse los pilares de la idiosincrasia del turismo rural, el cual debe incidir más en la gestión y la continuidad.

Otro handicap que debe superar este patrimonio rural es la propia ley de bases de régimen local y la ley de patrimonio histórico español, que adjudica a los ayuntamientos el cometido de velar por el control del patrimonio, sin embargo la gestión del patrimonio les corresponde a las comunidades autónomas.

### BIBLIOGRAFÍA

Actas (1734-1743) Cabildo de la catedral de Ourense 13 de noviembre de 1734, ídem de 14 de octubre de 1734 y de 20 de octubre de 1735.

BAS, B. (1983). *As construcións populares: Un tema de etnografía en Galicia*. Cuadernos do Seminario de Sargadelos, nº 44, Edicións do Castro, A Coruña.

BAS, B. (1997). "Arquitectura para a produción campesiña" *Galicia, Antropoloxía*, Hércules Ediciones, tomo XXIII, 192-351.

BLÁZQUEZ HERRERO y PALLARUELO CAMPO (1998). "Pozos de nieve", *Capítulo XI.- Otras obras. Ingeniería Hidráulica en Aragón durante el siglo XVI*.

COVELO NATURA, *Revista da Escola Obradoiro Covelo Natura*, "Os Chozos: Unha arquitectura peculiar do Suido", Nº 2, Verano de 1999.

FERNÁNDEZ CORTIZO, Camilo (1996). "Neveras y cosecha de nieve en Galicia (Siglos XVII-XVIII)". *Obradoiro de Historia Moderna*. Universidad de Santiago de Compostela. 41-66.

GONZÁLEZ BLANCO, A (1978). *Las "Cellae Suppositoriae" (Historia Augusta, Carino 17,4) y la Arqueología relacionada con la nieve en el mundo antiguo* *Actas Caesaraugusta*, 45-46, Institución «Fernando el Católico» (C. S. I. C.) de la Excma. Diputación Provincial, Zaragoza.

GONZÁLEZ BLANCO, A (1980). et alii. *Los pozos de nieve (neveras) de la Rioja* Caja de ahorros de Zaragoza, Aragón y Rioja.

GONZÁLEZ GARCÍA, Miguel Ángel (1998). *El pozo y abasto de nieve del cabildo de la ciudad de Ourense*. Inédito, Canónigo Archivero. Ourense. Actas (1734-1743) Cabildo de 13 de noviembre de 1734, ídem de 14 de octubre de 1734 y de 20 de octubre de 1735.

GONZÁLEZ PÉREZ, C. (1991). "Aproximación etnográfica á cultura material da montaña lucense: Notas históricas e situación presente", *Antropología y Etnografía de las proximidades de la Sierra de Ancares*, vol. II, Servicio de publicaciones de la Diputación Provincial, Lugo.



- GONZÁLEZ REBOREDO, X. M.; GONZÁLEZ PÉREZ, C. (1996). *Sociedade e tecnoloxía tradicionais do Val de Ancares*, Consello da Cultura Galega, Ponencia de Antropoloxía Cultural.
- LÓPEZ, Pablo (1993). "El Camino pagano. Senderistas de Montañeros Celtas promueven la recuperación de los chozos del Suido, en la ruta del vino A Franqueira-Santiago", *Faro de Vigo*, Domingo, 13 de junio de 1993.
- LLANO CABADO, Pedro de (1983). *Arquitectura Popular en Galicia*. Colexio Oficial de Arquitectos de Galicia, tomo II.
- LLANO CABADO, Pedro de (1997). "Un hábitat e unha arquitectura para un singular territorio", *Galicia. Antropoloxía, Arquitectura económica*. Hércules de Ediciones. Tomo XXIII, 354-369.
- Los Cinco Libros de los Secretos de Agricultura, Casa de Campo y Pastoril.*
- MORENO FELIÚ, Paz (1997). "Da ficción do matriarcado á economía informal: Modelos e relacións de xénero na cultura galega", capítulo 6, *Galicia, Antropoloxía*, Hércules Ediciones, tomo XXIII, 266-297.
- ONA, José Luis. "Una industria milenaria desaparecida. Neveras y pozos de hielo en Aragón (1)". *Trébede. Mensual Aragonés de Análisis, Opinión y cultura*. Nº. 16/17, julio-agosto de 1998.
- OTERO GARCÍA, C. (1993). "Sobrado dos Monxes", *Galicia pueblo a pueblo*, La Voz de Galicia, 1350-1355.
- PÉREZ ALBERTI, A; VALCÁRCEL DÍAZ, M. (2001). "El relieve", *Geografía de Galicia*, Faro de Vigo, Vigo.
- PLANHOL, Xavier de (1995). *L'eau de neige. Le tiède et le frais*. Fayard. París.
- QUEIMALIAOS, S. (2001). "Recuperar los chozos del Suido". *La Voz de Galicia*, miércoles, 20 de septiembre de 2000, 14.
- RAMÓN BURILLO, J. A. y RAMÍREZ PIQUERAS, J. (2001). *Cucos, cubillos y chozos. Construcciones rurales albaceteñas*. Zahora, Revista de tradiciones Populares, nº 32. Edit. Diputación Provincial. Albacete.
- RODRÍGUEZ FRAIZ, A (1973). *El monasterio de Acibeiro*. Pontevedra.
- SAMPEDRO FERNÁNDEZ, A. (1999). "Una aproximación al mundo de la nieve en Galicia". Actas: IV Congreso de Antropología Aplicada. Pamplona 14-16 de octubre de 1998. *Cuadernos de Etnología y Etnografía de Navarra*, año 31, número 73 enero-junio 1999, 381-405.
- SAMPEDRO FERNÁNDEZ, A. (1999). "Investigación y trabajo de campo en el estudio de las neveras". Actas del Seminario: *Las neveras y la artesanía del hielo. La protección de un patrimonio etnográfico en Europa*. Fuentetodos (Zaragoza), 16,17 y 18 de septiembre de 1999.
- SAMPEDRO FERNÁNDEZ, A. (2001). "Neveras y neveros, aloja y alojeros". *El Pajar. Cuaderno de Etnografía Canaria*, nº 8, enero 2001, Asociación Cultural "Día de las Tradiciones Canarias", La Orotava.
- VÁQUEZ VARELA, X. M. (1991). "Megalitismo y Edad del Bronce", *Historia de Galicia*, Vol. I, Faro de Vigo, 61-80.
- VVAA. *Galicia. Antropoloxía*. Hércules de Ediciones. Tomos XXIII-XXIX.



# ASTURIAS



# LAS CONSTRUCCIONES DE LAS BRAÑAS DEL PARQUE NATURAL DE SOMIEDO: TIPOLOGÍA Y FUNCIONALIDAD

Adolfo GARCÍA MARTÍNEZ

## INTRODUCCIÓN GENERAL

Las brañas, con sus construcciones y régimen de propiedad y con sus formas de aprovechamiento de los recursos ganaderos, son, sin duda alguna, una muestra clara de *racionalidad económica* -pues consisten, básicamente, en desplazar al animal, en vez de transportar el alimento y el abono-. Las brañas constituyen uno de los elementos que más ha repercutido y definido el paisaje y la cultura de Somiedo, llegando a provocar *un doble ritmo vital*, casi *una doble morfología social* (Mauss, 1966), un dualismo económico-social y cosmológico y hasta fenómenos de etnicidad (García Martínez, 1988).

Ciertamente, las brañas configuran uno de los aspectos más característicos y llamativos del paisaje somedano, sobre todo por sus construcciones de aspecto familiar, tosco y exótico, al tiempo que expresan e inciden profundamente en la forma de vida de sus habitantes. Se trata, en efecto, de un elemento cultural muy complejo, tanto en lo referente a su génesis como a

su significado económico, social e ideológico. Sin embargo, a pesar de ser un fenómeno muy extendido en Asturias y sobre el que existen muchas referencias manuscritas e impresas, y hasta algún estudio de carácter monográfico, las brañas siguen siendo hasta el momento una realidad cultural rodeada de muchos equívocos. No se pretende aquí zanjar el problema, sino simplemente diseñar un modelo de análisis y de interpretación que ayude a comprender este fenómeno socio-económico, que en su conjunto representa el paso del nomadismo a la trashumancia ganadera y al sedentarismo, según muestran los diferentes tipos de braña, expresado, sobre todo, en sus construcciones. Este modelo de análisis debe operar simultáneamente a dos bandas, la generativa o procesual y la estructural y, por consiguiente, el método a utilizar debe conjugar los datos históricos con los etnográficos. Las hipótesis fundamentales y el desarrollo de las mismas que se expresan a continuación coinciden, en lo esencial, con lo que el autor de estas pági-



Lámina 1. Mapa de Somiedo y su ubicación en Asturias

nas ha venido sosteniendo desde hace más de una década en diferentes trabajos (García Martínez, 1985, 1988 y 1994). Una vía de análisis y de clasificación de las brañas, sin duda fiable, nos la da el análisis tipológico y funcional de sus construcciones.

El Parque Natural de Somiedo, que ocupa todo el concejo del mismo nombre, tiene 291 km<sup>2</sup> de extensión y está situado en el sur de la región de Asturias. Al norte limita con el concejo de Miranda, al este con el de Teverga, al oeste con el de Cangas del Narcea y al sur con los de Cabrillanes y Villablino, en la región leonesa. En él existe un gran número de brañas, puede decirse que, según nuestras hipótesis, existen ejemplos vivos de todos los tipos posibles. El interés y el valor etnográfico y arquitectónico, su belleza, el estado de deterioro en que se encuentran y el atractivo que tienen para el estudioso y para el visitante en general, todo ello son razones suficientes para justificar este estudio, así

como todas las actuaciones que desde hace más de una década se están llevando a cabo para una conservación integral de las brañas en el Parque Natural de Somiedo: subvenciones de la Consejería de Cultura del Principado de Asturias, inventario de las construcciones de cubierta vegetal, un Proyecto Life con el que se restauraron siete núcleos. No obstante, el descenso y el envejecimiento demográfico, las transformaciones socio-económicas, la introducción de nuevos materiales de construcción, las nuevas vías de acceso a las brañas y los nuevos medios de transporte, etc., han provocado un deterioro y un abandono de estas formas ancestrales de explotar los recursos ganaderos y, sobre todo, de sus construcciones. Tal vez se logren conservar algunos núcleos más representativos como atractivos para el visitante y como documentos para el investigador y para las futuras generaciones. En el Parque Natural de Somiedo se trata de conservar por diversas vías las brañas con construcciones de piedra seca y cubierta vegetal -de *escoba* o *piorno*, como comentaremos más adelante- y las de falsa bóveda, puesto que ambos tipos son las que ofrecen un mayor atractivo y, al mismo tiempo, son también las que requieren mayores y más complejos cuidados. No obstante, hay otras muchas brañas con construcciones de piedra seca y cubiertas de teja, que también se encuentran en un estado de conservación preocupante.



El presente trabajo trata de analizar algunos de los aspectos más característicos de las brañas, de tal modo que el lector pueda comprender este fenómeno que tanta importancia tuvo en Asturias, a lo largo de varios siglos, en otras zonas también de la Cornisa Cantábrica (Terán, 1947; Ortega, 1975), si bien difieren en algunos aspectos secundarios. Para ello, trataremos de analizar los siguientes aspectos: concepto de braña, origen y evolución, clasificación, funcionalidad y consecuencias económicas, sociales y hasta cosmológicas. El hilo de Ariadna, permítaseme este símil, de nuestro análisis va a ser, primordialmente, las construcciones y la organización técnica del espacio, como dos aspectos que se autoimplican mutuamente.

### QUÉ SON LAS BRAÑAS: SU ORIGEN Y EVOLUCIÓN EN EL PARQUE NATURAL DE SOMIEDO

Lo que genéricamente se llama braña parece ser, desde sus orígenes, un instrumento y una técnica compleja para controlar, colonizar y explotar un espacio baldío y «de nadie», por medio de rebaños de ganado, principalmente vacuno, en régimen de *trashumancia de valle* o de *radio corto* y de *largo recorrido* o de *radio largo*, lo que representa una superación progresiva del nomadismo, si bien las brañas vaqueiras, que son las más evolucionadas y de más reciente aparición, conservan rasgos paradójicos, algunos propios del

nomadismo, como el hecho de desplazarse periódicamente toda la familia con todos sus animales y enseres, y, al mismo tiempo, una cierta tendencia a convertirse en asentamientos estantes.

Las discusiones etimológicas sobre el término braña, sin entrar en los detalles del debate, parecen coincidir en el sentido de que braña hace relación a *veranea*, lugar de verano (Piel, 1954; Menéndez Pidal, 1954). Por otra parte, algunos estudios publicados sobre los vaqueiros de alzada de Asturias y algunas fuentes manuscritas, al tratar el tema de las brañas, también las relacionan con *brano* (verano)\*, o con lugares explotados durante el verano (Arias de Miranda, 1871; Acevedo Huelves, 1893; Fuertes de Sierra, Ms 94, 1723/1729). Nuestra opinión al respecto es que las brañas, en efecto, son lugares cuyos recursos se explotan, sobre todo, durante el verano por medio de rebaños trashumantes procedentes de pueblos cercanos o distantes. Por otra parte, el hecho a primera vista paradójico de que también se llame brañas a los lugares que ocupan los vaqueiros de alzada durante el invierno, situados en otros concejos del interior o de la marina, se debe a que en el pasado -siglos XV al XVIII, principalmente- durante el verano estos emplazamientos eran brañas de los agricultores y ganaderos no vaqueiros de la zona (Libro Tumbo del Monasterio de Belmonte, 1601; Uria Riu, 1976; Prieto Bances, 1976; Apeos de Cepeda, Parroquia de Trevías, 1713).





Al margen de estos debates que desbordarían los objetivos de estas páginas, el origen y evolución de las brañas somedanas parece ser el resultado de un largo proceso en el que se podrían distinguir, tal vez, dos fases claramente diferenciadas, aunque sucesivas y complementarias. Desde el siglo XI, al menos, hasta el XV, y merced sobre todo a los monasterios y algunas casas nobles después, las brañas se van multiplicando en Asturias y con ellas, asimismo, se desarrolla también la ganadería vacuna en régimen de trashumancia. Este período constituye, según nuestras hipótesis, lo que llamaríamos *la primera fase de desarrollo de las brañas*, que estuvo marcada por la convergencia y uniformidad en lo referente a la organización técnica de sus espacios, al tipo de construcciones y a las formas de dominio y de explotación de unos recursos: los pastos de montaña.

Desde mediados del siglo XV y sobre todo a lo largo de los siglos XVI, XVII y primera mitad del XVIII, las brañas entran en una dinámica evolutiva de carácter divergente, debido a múltiples factores de signo económico, demográfico, social, político... El motor principal de este *proceso evolutivo multilineal* de las brañas originales lo constituyó *la competición* o lucha por unos recursos, motivada por un incremento demográfico, en especial a lo largo del siglo XVI (Ruiz Martín, 1967). En el caso concreto de Asturias, este hecho parece iniciarse ya a finales del XV

(Barreiro, 1985: 2), originando el fenómeno de la *territorialidad*, que es la expresión de la lucha intraespecífica por el control de unos recursos predecibles periódicamente, necesarios, no excesivamente abundantes y muy competidos (Martínez Veiga, 1985: 51-52; Dyson y Smith, 1983: 181 y ss.). En el caso concreto de Somiedo se trata de los pastos de altura. Esta lucha territorial quedó plasmada en multitud de documentos y en el propio paisaje. Muchas de las primitivas brañas evolucionan hacia formas más intensivas y exclusivas de control y de explotación del espacio mediante *los cerramientos* y las nuevas construcciones, al tiempo que van apareciendo otras muchas nuevas sobre zonas de baldío. Esta nueva fase parece estar prácticamente configurada a mediados del siglo XVIII, según ciertos documentos fidedignos relativos a Somiedo (Respuestas Generales, Lib. 372; Respuestas Particulares, T. I y II; Archivo Notarial de Belmonte, Concejo de Somiedo, Legs. siglos XVII y XVIII).

El resultado de este desarrollo y por lo que a Somiedo respecta, fue el gran número y diversidad de brañas que hoy aún existen diseminadas por todas sus zonas medias y altas.

## ANÁLISIS Y CLASIFICACIÓN DE LAS BRAÑAS SOMEDANAS

Según el proceso que acabamos de esbozar y utilizando como principal base de



datos el material etnográfico recogido, trataremos de hacer un análisis descriptivo, construir una tipología clasificatoria más específica y desvelar algunos de los significados y dimensiones de las brañas somedanas.

Todos los pueblos de Somiedo, a excepción del Puerto, tienen una o varias brañas situadas en zonas más elevadas de su entorno o incluso a una distancia considerable. Las brañas, que ocupan espacios ricos en pastos y agua, son una forma de aprovechar unos recursos, en teoría subsidiarios, por medio básicamente de la *trasmigración ganadera*. Es decir, al llegar la primavera, la mayoría de los vecinos de los pueblos llevan parte de su ganado a esos lugares hasta el otoño. La braña consiste, principalmente, en una área de pasto en abertal donde el ganado pasta conjunta y libremente. Los pueblos, a excepción de los vaqueiros de alzada, no suelen ser propietarios del suelo, sino que pagan por el aprovechamiento. En otras brañas, además del área de pasto en abertal, cada «vecino» posee uno o varios prados de guadaña cercados de muros de piedra seca en los que recoge heno, que almacena en las *corros* o *cabanos* de la braña, y en los que pasta su ganado exclusivamente. Pero existen, también, en Somiedo otras brañas que, además del área de pastos y los prados cercados, que en este caso son más numerosos, tienen también tierras de labor, en las que se sembraba y cultivaba gran va-



Lámina 2. Grupo de *corros* de piedra seca rematados en falsa bóveda

riedad de productos: patatas, *trigo temprano* (de ciclo normal) y *trigo serondo* (se sembraba en mayo y se recogía en septiembre), centeno, cebada, lentejas, etc., y algunos huertos de verdura.

El componente fundamental de las brañas, tal vez el más conocido aunque no siempre bien comprendido, son las construcciones. Las construcciones de las brañas somedanas son un claro ejemplo de *construcción popular*, al igual que los hórreos, fuentes y lavaderos, molinos y pisones y las propias viviendas. Las construcciones populares son fenómenos prácticos y responden, ante todo, a objetivos adaptativos al entorno y a las circunstancias reales del grupo humano que las genera (Graña y López, 1987). Es decir, se trata de un fenómeno tecnoecológico, como muestran sus rasgos más peculiares. Así, en el caso concreto de las construcciones de las brañas somedanas destacan los siguientes rasgos: *el primitivismo*, pues responden a una necesidad perentoria (co-



bijo y almacenamiento temporales), se acomodan al medio por sus materiales y se armonizan con el entorno, *la funcionalidad*, pues domina lo empírico sobre la teorización, *el naturalismo*, pues se usan materiales naturales, con escasísima elaboración, *la baratura*, *la simplicidad* y *la elementalidad*, *el mimetismo*, pues son una prolongación del medio y no lo deterioran, *la solidez*, etc. Estos y otros rasgos definen y ayudan a comprender las construcciones populares, no desde la Cultura o Arquitectura Oficiales, sino desde la Cultura Popular, y, en este sentido, lo rural sería el último ejemplo fiel de lo popular (Sánchez, 1986).

Así, en muchas brañas las construcciones consisten en unos rústicos *corros* de piedra seca sin labrar y de falsa bóveda cubiertos de *tapinos* (tepes), o con la techumbre de madera y cubiertos de *escoba* (retama). Estas construcciones son de escasas dimensiones y sólo sirven para refugio del *brañeiro* (la persona que sube a la braña, ordeña, atiende y observa el ganado, pudiendo pernoctar allí durante el estío o bajar cada mañana al pueblo con la leche...) y para guardar los terneros de corta edad. El terreno de pasto no suele ser propiedad del pueblo. En el caso de las brañas con *corros* de falsa bóveda, éstos se agrupan por parejas, uno para el *brañeiro* y otro para los *xatos* (terneros). En los de cubierta de *escoba*, el *brañeiro* dormía en la *pachareta*, una especie de altillo situado



Lámina 3. Chozo de piedra seca cubierto de *escoba*

sobre el *peselbe* (pesebre) de *entretexiu* (un trenzado de varas de avellano sobre una *l.lata* (viga) de haya (ver Láminas 2 y 3).

En otras brañas las construcciones son de mayores dimensiones y robustez con planta rectangular, son las *cabanas* o *cortes*. En la planta baja está la cuadra para amarrar y alimentar el ganado, y encima el desván, cuyo suelo, denominado *ciebo* o *treme*, es un *entretexiu* (un trenzado de varas de avellano apoyadas sobre vigas de haya). El henil o *pachar* está comunicado con el exterior por una ventana llamada *buqueirón* y con la cuadra por otra abertura en el piso denominada *trapa*, para bajar la yerba. La techumbre es de madera y está cubierta de *escoba*, losa o teja. La planta baja tiene una sola puerta de acceso, y en un rincón al lado de la entrada suele haber un reducido compartimento, la habitación del *brañeiro*, separado del resto de la cuadra por un *entretexiu* o por un *bulau* (un tabique de tablas). En el interior de esta pieza, que no tiene ninguna división, el



Lámina 4. Braña equinoccial con *cabanas* y cerramientos de piedra seca



Lámina 5. Braña equinoccial con *cabanas* y *casetos* o *cabanos* de piedra seca

brañeiro tiene el *l.lar* o lumbre, *el camastro* o cama, algún comestible y unos pocos cacharros para cocinar, algunas herramientas y arreos, e incluso la leña para la lumbre.

En otros casos, este habitáculo está en el exterior, como ya veremos. Durante el verano, *el brañeiro* sube por la tarde, ordeña y *aperia* (atiende) el ganado, prepara su cena y pernocta en la braña; por la mañana vuelve a ordeñar y baja al pueblo con la leche, y así sucesivamente. En primavera y en otoño, en cambio, sube por la mañana, ordeña y suelta el ganado a pastar; por la tarde vuelve a recoger el ganado en la cuadra, le da una ración complementaria de yerba seca, ordeña y baja al pueblo a dormir. En estas brañas es frecuente que existan *ol.leras* (fresqueras) en las que se guardan, durante el día o la noche, los recipientes con la leche. Estas *ol.leras* son cavidades construidas con piedra seca contra un talud o excavadas en el suelo y con una boca cuadrada hecha de piedra labrada; por

el interior suele discurrir una corriente de agua procedente de alguna fuente próxima. Algunas veces, incluso se construía la *cabana* o el *corro*, sobre una fuente para tener la *ol.lera* dentro (ver Láminas 4 y 5). Hace dos o tres décadas, cuando los pueblos de Somiedo estaban más poblados, estas *cabanas* estaban todas habitadas durante parte de la primavera y del otoño por una o más personas; la vida en la braña era entonces más intensa y animada, hasta tal punto que se hacían bailes y *filandones* a los que acudían gentes de los pueblos y brañas cercanos. Los jóvenes se disputaban el ir para la braña, en parte por ese tono festivo y de mayor libertad y comunicación entre los sexos que había. Estos hechos llegaron a tener tal importancia que originaron, en ciertos casos, entornos y situaciones de cierta relajación moral hasta llegar a conocimiento incluso de las autoridades eclesiásticas, y ya a mediados del siglo XVIII, por citar un ejemplo, el Obispo de Oviedo, D. Agustín González Pisa-



dor, arremetió con furia contra la inmoralidad y el libertinaje que existía en las brañas por «*la simultánea concurrencia de Hombres, y Mugerres, Mozos, y Mozas en los Puertos, Brañas, Montes, e Invernales para custodiar, recaudar, y cuidar los Ganados, alojandose todos juntos en una misma Majada, Vega, Braña, ò Invernal, y aun asistiendo durmiendo mezclados, y sin diferencia de sexos en una misma casa, choza ò cabaña, aun en una misma cama...*» (1786 :117). Ante estos hechos, el Prelado insta a los sacerdotes para que acaben con esta situación y al Rey y Señores de su Consejo para que persigan y castiguen a quienes así obren.

Finalmente, hay otras brañas con construcciones multifuncionales también de piedra seca. En este caso, se trata de casas-habitación *a ras de suelo* o *en altura*, con vivienda, cuadra y henil. Estas construcciones, de planta rectangular y cubiertas de *escoba*, teja o pizarra, sufrieron una serie de transformaciones a lo largo de los dos últimos siglos y, sobre todo, durante las últimas décadas. Actualmente, aún se conservan varios ejemplos que nos muestran esta evolución. La más primitiva es una casa-habitación *a ras de suelo*; la planta baja, con una sola puerta de acceso, comprendía la cuadra para amarrar el ganado y, a la vez, la vivienda humana que debía albergar a una familia casi siempre numerosa, durante casi nueve meses al año. La vivienda estaba separada de la cuadra

por *un barganaz* o *xibato* (especie de empalizada de madera) o por un *bulau* y sin divisiones; en un rincón, al lado de *un ventano* (ventana de reducidas dimensiones), está el *l.lar* y en las esquinas opuestas *los camastros*; el suelo era de *l.lábanas* (losas de piedra). Además del *l.lar* y los *camastros*, en esta reducida pieza se guardaban algunos aperos y arreos, los enseres y algunas cosechas. En el desván, sobre el *l.lar* y con el piso de *entretexiu*, estaba *la piérgola* donde se colocaban las patatas, la leña seca y hasta algún *camastro*. El desván o henil, de considerables dimensiones, comunicaba con la planta baja por una abertura y una escalera, y con el exterior por el *buqueirón* (Graña y López, 1982). El techo era de madera y la cubierta de *escoba*, teja o pizarra. Estas construcciones fueron evolucionando paulatinamente, como se verá.

En estas brañas, con construcciones multifuncionales, huertos, tierras de labor, prados de guadaña y extensas áreas de pasto y monte bajo, propiedad “*pro indiviso*” (sin partir) de los vecinos de la braña o de la parroquia, la vida es muy distinta a las demás brañas. Por una parte, *las cabanas* se llaman casas y en cada una reside una familia troncal de tipo extenso y generalmente numerosa. La familia permanece aquí casi nueve meses al año, desde marzo a noviembre, con todos sus animales y enseres. Llegada la época de marchar, algo que viene determinado por los factores



climáticos, cada familia recoge sus animales, sus enseres y sus cosechas y se desplaza, antes a pie y ahora en vehículos, a los lugares de invierno, situados a varias decenas de kilómetros de distancia, donde residen hasta principios de la primavera, iniciándose así un nuevo ciclo. Este fenómeno se denomina *trashumancia de largo recorrido* o *de radio largo*.

Estas brañas son para sus habitantes su principal fuente de recursos. En ellas cultivan, como ya se señaló, todo lo que el suelo y el clima permiten. Además, en sus prados cercados recogen yerba seca, lo que les posibilita prolongar su estancia, a pesar de la altitud; estos prados producen también una *pación d' otoño*. Las extensas zonas no cercadas propiedad *pro indiviso* son una fuente importante de recursos para el ganado, que pasta en ellos conjuntamente durante varios meses, al tiempo que provee de combustible a los hogares y de material para cubrir las casas. Al mismo tiempo, dada la proximidad de estos lugares con Castilla, durante su estancia en ellos la mayoría de los varones se dedicaban con sus animales de carga al transporte de mercancías entre las dos regiones, *-la arriería* y el comercio-, en verano, y a *la arriería* dentro de la región en invierno.

En el terreno social la vida en estas brañas es también intensa y no una mera asociación estacional y fortuita de individuos. La residencia en estas brañas otorga a sus moradores el estatuto de vecindad,

de parroquialidad y de municipalidad, es decir, figuran como lugares de residencia, de nacimiento, de matrimonio o de defunción; en ellos hay escuelas públicas, capillas o iglesias, cementerios, santos y fiestas patronales, de tal modo que tanto la Iglesia como la Administración consideran a sus habitantes vecinos de pleno derecho, algo que no ocurre en el resto de las brañas somedanas.

A la vista del análisis que se ha hecho y con los criterios que se acaban de exponer, las brañas somedanas se pueden agrupar en tres categorías específicas diferentes, si bien existe entre ellas ciertos aspectos comunes, como el predominio de la explotación por el «pasto a diente» y la ocupación estacional, que nos permite seguir llamándolas a todas con el nombre genérico de brañas. Uno de los elementos principales para establecer esta clasificación es el tipo de construcción.

#### **Brañas estivales o de Primer Tipo**

Pertenecen a este primer grupo las brañas de construcciones circulares, y con ello no queremos insinuar que la planta circular sea más antigua que las demás; estas construcciones de escasas dimensiones para refugio del *brañeiro* y para guardar terneros de corta edad, ya sea en el mismo *corro* o en uno contiguo, unas estaban hechas de hiladas de piedra seca rematadas con una falsa bóveda y cubiertas de *tapinos* (tepes), mientras que otras te-



Lámina 6. Conjunto y detalles de dos modelos de construcción de planta circular, uno de falsa bóveda y otro de *escoba* (Dibujos de Mario Álvarez González)



nían el armazón de la techumbre de madera y la cubierta de *escoba* o de *tapinos* también. La puerta es de reducidas dimensiones, tal vez para impedir la entrada de animales adultos. El interior no tiene ninguna división, y tal sólo hay en el caso de las de cubierta de *escoba* un *peselbe* (pesebre) para amarrar los terneros de corta edad y una *pachareta* o especie de altillo de *ciebo* para dormir el *brañeiro* (ver Lámina 6).

Respecto al espacio que rodea a las construcciones cabe decir que éste no está bien delimitado y es explotado por medio del *pasto a diente* y de manera colectiva por los «dueños» de la braña. Estas brañas suelen estar ubicadas a bastante altitud y distancia respecto al pueblo o pueblos a que pertenecen, todo lo cual, unido al hecho de que en estos lugares no se recogía yerba seca, determina que estas brañas sólo se pueden explotar durante los meses centrales del estío y con aquellos animales que no necesitan alimento subsidiario u otros cuidados. Estos hechos quedan reflejados en el tipo de construcción. Es decir al no existir prados para heno, no se necesitan heniles, y al no haber heniles no se necesitan cuadras. Todo parece indicar que se trata del modelo de braña más primitivo y, por tanto, de la primera forma de controlar unos espacios comunales baldíos, por medio de toscas construcciones de piedra seca, hecho que supuso, sin duda, un paso importante en la transición del nomadismo hacia la trashumancia ganadera.

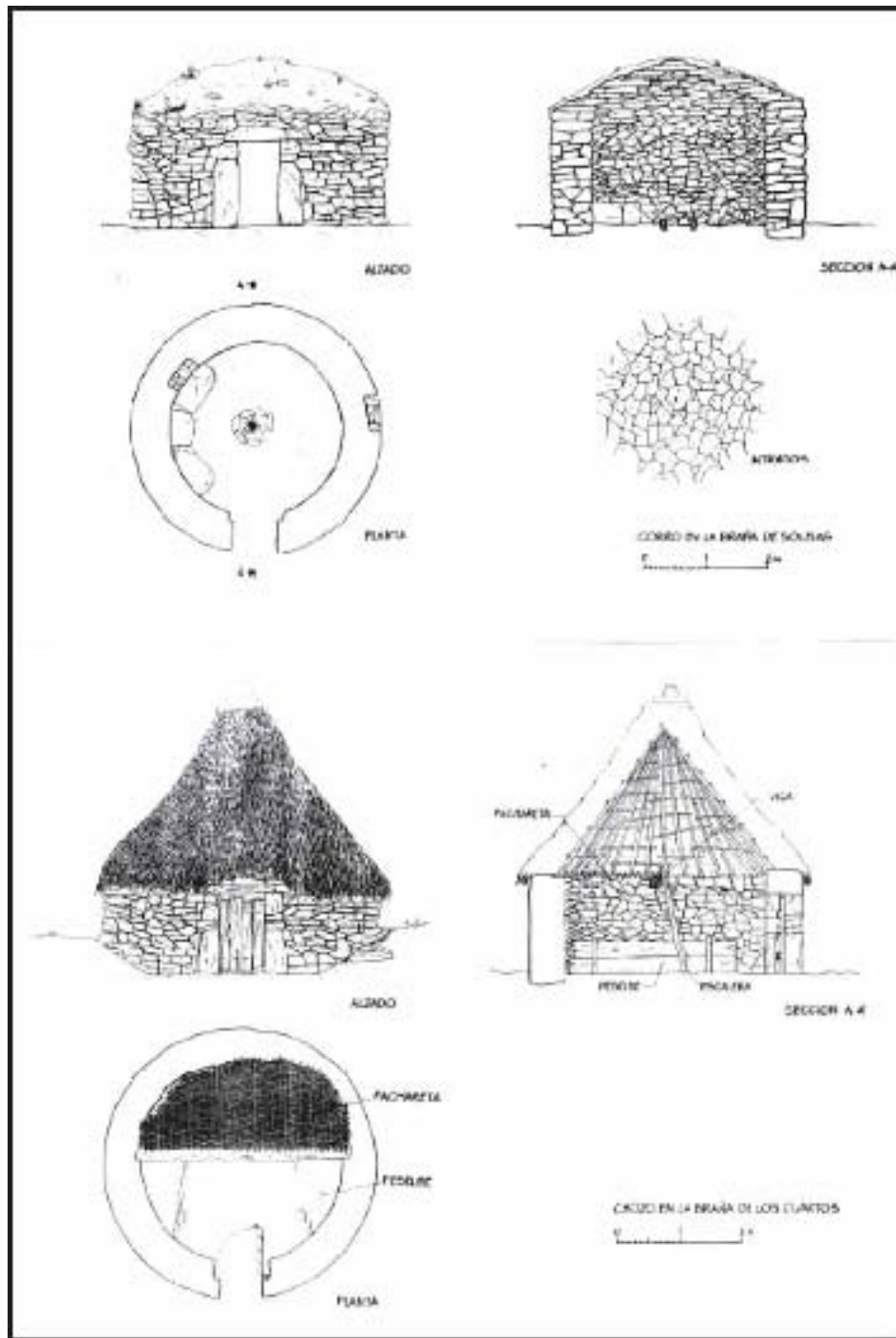
En Somiedo hubo muchas brañas de este tipo, y aún en la actualidad perviven y se explotan algunas de ellas, si bien sus construcciones están en general muy deterioradas o casi derruidas por completo. Así, por ejemplo, cabría mencionar entre las más representativas, Sousas (Urria), la Mesa (Saliencia), Murias Llongas y (Valle del Lago), Fontaguín (Pola), el Cutariel.la, la Serrantina y el Cul.lau (la Rebollada), Valdecuélabre (El Coto), las Muchadas (Villar de Vildas), etc., todas con *corros* predominantemente de piedra, con falsa bóveda y cubiertas de *tapinos*; los Cuartos y Fervillín (Villar de Vildas), Busbarraz (la Riera, Santiago Lermo y Villaux), el Resel.lar (Perlunes), etc., todas con *corros* redondos con techumbre de madera y cubiertos de *escoba*. En algunas zonas altas de Somiedo, situadas cerca de la divisoria con la provincia de León, hubo también *chozos* similares a los de las brañas propiedad de los pastores del Extremo, denominados majadas.

#### **Brañas equinocciales o de Segundo Tipo**

A este grupo pertenecen la mayoría de las brañas somedanas. El grado de explotación y de conservación de las construcciones, de los cerramientos, de las fuentes y abrevaderos, de las *ol.leras*, es también preocupante, al tiempo que la actividad en todas ellas es mucho menos intensa que hace unas décadas, debido principalmente al fuerte descenso demográfico y al envejecimiento de la población.





Lámina 7. Ensamblaje de los elementos fundamentales de una *cabana* con cubierta de *escoba* (Basado en un dibujo de A. Graña)

Estas brañas se caracterizan por sus construcciones de piedra seca *a ras de suelo*, de planta rectangular y cubiertas de *escoba*, de teja o de losa. Las dimensiones son muy diversas, pero considerables, con cuadra abajo y henil en el desván (ver Lámina 7). Unas poseen en el interior de la planta baja y a un lado de la puerta de acceso una pieza diminuta que sirve de habi-

táculo para el *brañeiro*; en otras, en cambio, esta pieza está en el exterior al lado de la puerta y se denomina *casetu* o *cabanu*. Durante los últimos años, muchas construcciones de estas brañas y de las del *Tercer Tipo* sufrieron algunas reformas, tales como los revoques de cal e incluso de cemento de sus muros. Asimismo también, suelen tener un *sombrao* sobre la puerta.

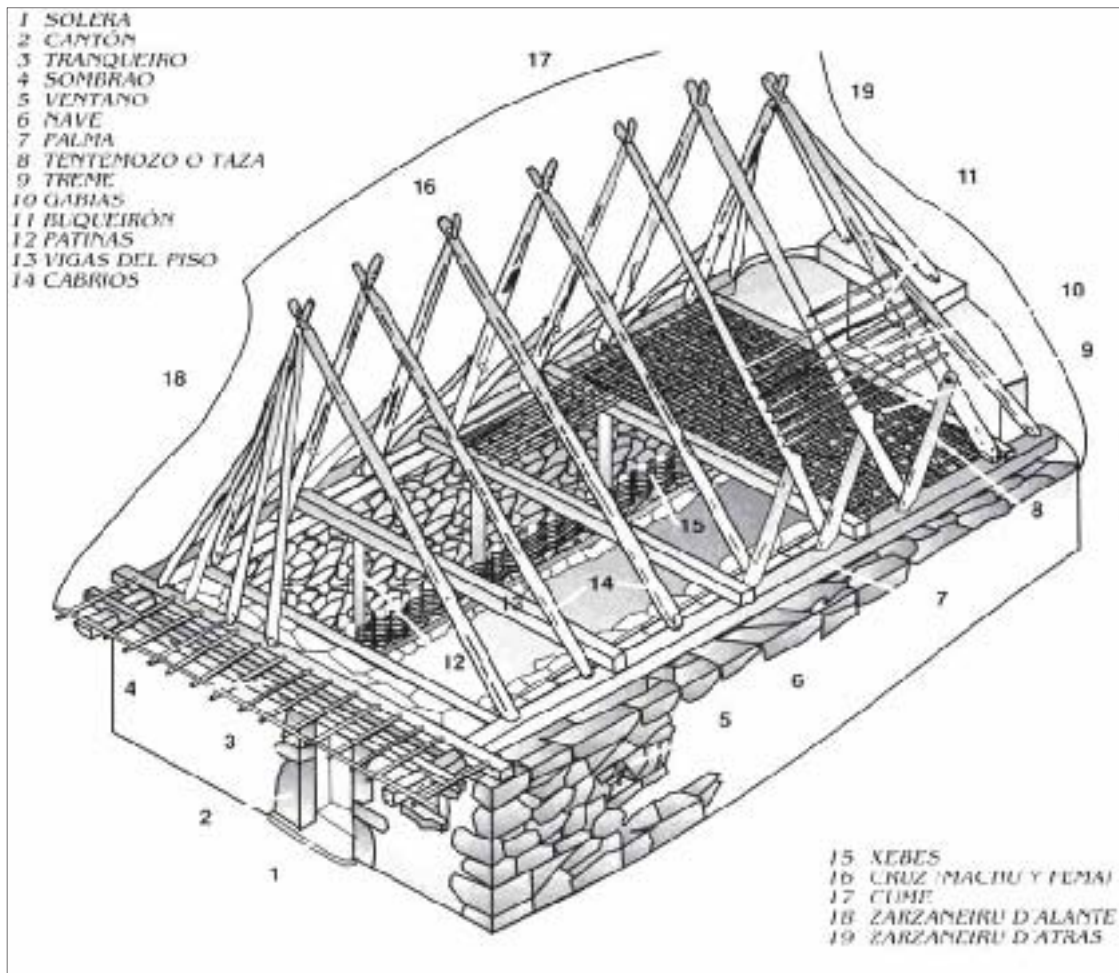

Lámina 8. Despiece de una construcción-bloque *a ras de suelo* de planta rectangular de una braña vaqueira (Dibujo de Mario Álvarez González)

En el entorno de las *cabanas* hay una serie de prados cercados de pared seca y alguna fuente o abrevadero y *ol.leras*. En otras brañas de este tipo, en vez de prados individuales cercados, hay una extensa zona cerrada –una *mortera* o *pradera*–, dividida en *suertes* (cada vecino tiene un lote) y separadas por *finxos*, *muchones* o *muyones* (mojones de piedra clavados en el suelo). Estos espacios se acotan hasta la recogida de la yerba seca. Cada “propietario” recoge su cosecha de heno seco, y en septiembre *se derrompe* (se levanta la veda) para

que pueda pastar el ganado, una fórmula que se denomina *derrota*. La vía de acceso desde el pueblo suele ser, en general, *un camino de carro*, hoy de tractor. Brañas de este tipo, para sólo citar algunas de las más representativas, son: Mumián (el Coto), Fuexu (Caunedo), las Morteras, la Campa y el Esquimadiel.lu (Saliencia), Fuexu (el Valle del Lago), la Corra (Arbellales), el Pando (las ViÉas), Montrondio (Aguino), Furniel.la (Castro), Fuentelinar (Villaux), la Raíz (Villamor), Vildeu y la Pornacal (Villar de Vildas),

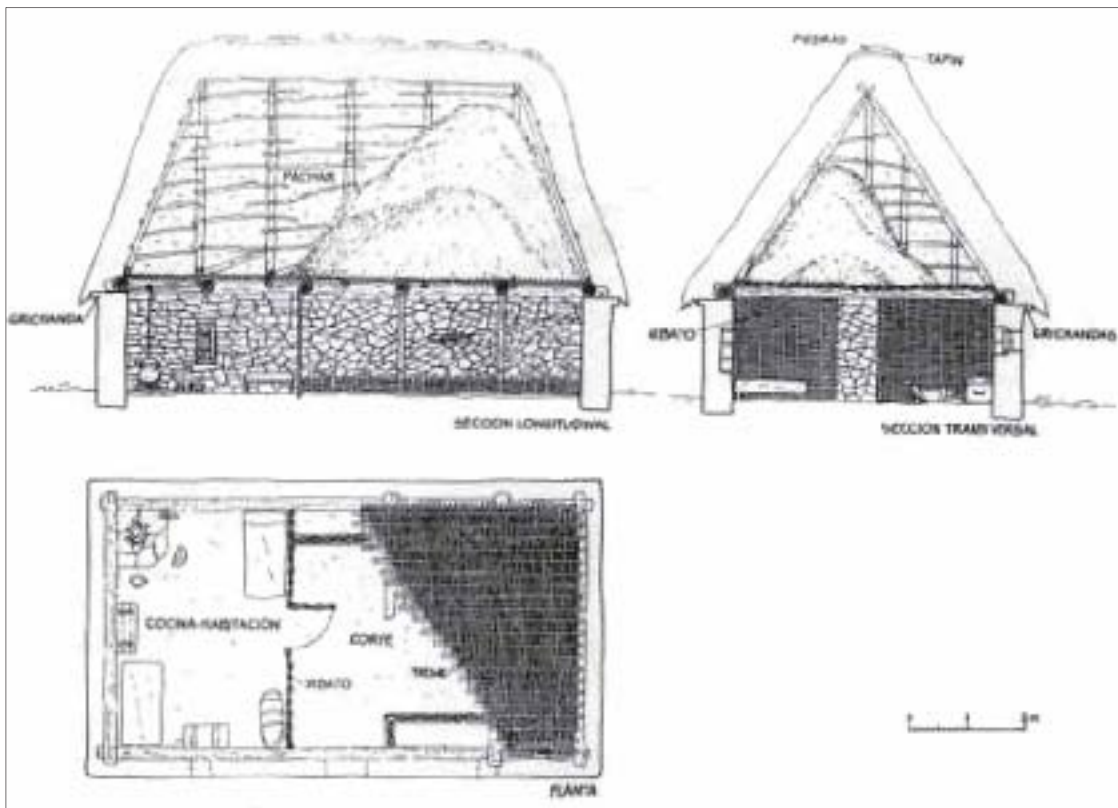

Brañas (Perlunes), el Torno (La Rebollada), los Quintos (Santullano), Cistierna (Santiago Lermo), etc. Estas brañas eran explotadas, sobre todo, en primavera y en otoño, pues al disponer de yerba seca y prados cercados, ello permitía afrontar con más tranquilidad los riesgos climatológicos, un hecho que se manifiesta, principalmente, en el tipo de construcción.

### Braña-pueblo o de Tercer Tipo

Pertenecen a este grupo aquellas brañas con construcciones multifuncionales de piedra seca a *ras de suelo* o *en altura*, con huertos, tierras de labor, prados de guadaña de secano y de regadío y con extensas zonas de pasto y monte propiedad *pro indiviso* (sin partir) de los vecinos. Estas construcciones, como ya hemos dicho en otros estudios (García Martínez, 1985, 1988 y 1994), han evolucionado a lo largo de los siglos, y de cuyo proceso aún se conservan en la actualidad muestras suficientes para poder elaborar una tipología. Así, el modelo más primitivo parece ser una construcción de piedra seca a *ras de suelo*, con un único acceso para personas y animales. Las divisiones internas son de materia vegetal; en el desván está el henil. La techumbre es de madera y la cubierta de *escoba*. El segundo estadio presenta algunos elementos innovadores. Posee dos accesos, uno para la gente y otro para los animales domésticos, aparece una nueva división interior entre la vivienda y la cua-



Lámina 9. Construcción-bloque *en altura* y cubierta de *escoba* de una braña vaqueira, con la cocina y el horno de pan adosados y cubiertos de teja

dra –*la cortina*– para el *ganado menudo* (ovejas, cabras, etc.). Las divisiones interiores siguen siendo aún de materia vegetal. El tercer estadio introduce el medianil de piedra seca para separar la vivienda de las cuadras. El cuarto estadio presenta innovaciones más profundas. Se trata de *una casa-bloque en altura*, de modo que la cuadra está en la planta baja, la vivienda en la primera y el henil en el desván. La techumbre es de madera y la cubierta era de *escoba* hasta hace algunas décadas, para ir dando paso a la losa o teja. Finalmente, las construcciones predominantes de estas brañas en la actualidad son casas-bloque en altura, de piedra seca y cubiertas de teja o de losa. En el interior hay varias divisiones: cocina, sala y habitaciones. El henil o *pachar* se encuentra, por regla general, adosado, o incluso en alguna construcción que en pasado fue casa. Esta evolución parece haber estado impulsada, principalmente, por dos factores: por una parte, la



separación entre el hombre y los animales domésticos a medida que éstos se van convirtiendo en un bien meramente económico, y, por otra, el desarrollo económico que permitió mejorar, reformar, ampliar y hasta construir nuevas edificaciones. En muchas de estas construcciones puede observarse un horno para cocer el pan, adosado a una de las paredes, de piedra seca y cubierto de teja (ver Láminas 8 y 9).

Los habitantes de estas brañas residen en ellas durante casi nueve meses, con toda la familia, animales y enseres, de tal modo que pueden conceptuarse, y de hecho así es, como pueblos, un hecho que también queda plasmado en las construcciones. Se trata de los pueblos de verano de los vaqueiros de alzada. Hace algunas décadas había siete brañas de este tipo en Somiedo: Perlunes (la mitad somedanos estantes y la otra mitad vaqueiros), la Peral, el Llamardal, el Puerto, la Falguera, la Llamera y Llaneces, éstas dos últimas abandonadas en la actualidad.

Los habitantes de estas brañas en invierno no bajan a pueblos somedanos, sino que trashuman a sus lugares de residencia invernal situados, a varias decenas de kilómetros, en otros concejos (actualmente Salas y Belmonte, hace unas décadas bajaban también a Valdés y las Regueras).

### **SIGNIFICADO Y CONSECUENCIAS DE LAS BRAÑAS**

Las brañas, que son un fenómeno de claro signo económico, no pueden com-

prenderse plenamente si no se analizan también sus implicaciones y repercusiones ecológicas y económicas, sociales e ideológicas y hasta cosmológicas.

En primer lugar, las brañas son un fenómeno tecnoecológico, es decir una técnica para aprovechar unos recursos estacionales y competidos en el contexto general de un determinado ecosistema. En el caso de Somiedo, esta técnica tiene diferentes grados de desarrollo y, consecuentemente, la incidencia en el medio ecológico y en el terreno económico y social es distinta. Así, el *Primer Tipo* representa una forma muy arcaica y extensiva de explotar un espacio, por medio del *pasto a diente* de rebaños que suben a estos lugares durante los meses del estío. Su incidencia sobre el medio es escasa, al tiempo que los factores climatológicos condicionan y restringen enormemente la explotación de esos recursos. El papel económico, si bien es importante, es siempre subsidiario, y las repercusiones sociales son de escasa relevancia. Las brañas equinocciales o del *Segundo Tipo*, en cambio, son un fenómeno tecnoecológico más evolucionado y complejo. Las construcciones tienen mayores dimensiones y robustez, con cuadra y henil, el prado cercado y la reserva de yerba seca son técnicas que posibilitan una explotación más eficaz de los recursos, una forma semi-extensiva, y permiten adaptarse y hacer frente con más garantía a los factores medioambientales. Naturalmente



este tipo de brañas tiene más repercusión sobre el medio, así como una importancia económica también mayor, pues aseguran el sustento de parte de la cabaña ganadera en primavera y en otoño. En los demás planos de la cultura, estas brañas también tienen más repercusiones. Con mucha frecuencia, el somedano habla de los *brañeiros*, de la vida de la braña, de subir o bajar de la braña, de *los filandones de la braña*, de la alegría o la dureza de la braña, del libertinaje y ambiente festivo de la braña, incluso al margen de la moral, y hasta existe un cierto folklore de la braña, etc., en contraste con el pueblo que sigue siendo, no obstante, el marco de referencia y el núcleo central de la vida y de la cultura somedana. Incluso, el calendario festivo y las grandes ferias anuales se rigen por el ritmo que marcan las brañas. Puede decirse que la braña, particularmente este *Segundo Tipo*, contribuyó a originar y a alimentar en el habitante de Somiedo una especie de cosmovisión de carácter dualista, que afecta a todos los planos de la cultura, y que gira en torno al pueblo y a la braña, y que, sin llegar a originar una *doble morfología social*, como sucede en el *Tercer Tipo*, se proyecta, sin embargo, en todos los campos de la cultura:

**PUEBLO**

*Invierno*  
 Abajo  
 Nieve  
 Escasez

**BRAÑA**

*Verano*  
 Arriba  
 Sol  
 Abundancia

**PUEBLO**

Letargo  
 Concentración  
 «Muerte»  
 Individualismo  
 Norma  
 etc.....

**BRAÑA**

Acción  
 Dispersión  
 «Vida»  
 Colectivismo  
 Libertad

La vida de la braña representa para el somedano una especie de estado de *communitas* o situación *liminar*, según la terminología de V. Turner (1988), frente a la norma o estructura social que representa el pueblo. Más aún, incluso para los animales la estancia en la braña era un tiempo de mayor libertad, acompañada de mayor abundancia de alimento, hasta tal punto que llegado el momento de subir, si sus dueños no estaban atentos, algunos animales se marchaban solos para la braña, especialmente entre los vaqueiros de alzada.

Finalmente, las brañas del *Tercer Tipo* son un fenómeno tecnocológico mucho más desarrollado. Las construcciones multifuncionales, las tierras de labor y los prados de guadaña, son una forma tecnocómica que permite explotar los recursos y posibilidades del medio de un modo intensivo. Por contra, las repercusiones sobre el propio ecosistema son más profundas. Por otra parte, el hecho de que sea toda la familia la que se desplaza a estas brañas desde la residencia invernal, que está fuera del concejo, con todos sus animales y sus enseres y permanezca aquí



buena parte del año, originó una serie de fenómenos.

Por una parte, *los vaqueiros de alzada*, que es como se denomina a los habitantes de estas brañas del *Tercer Tipo*, lograron colonizar y hacerse dueños absolutos «desde la piedra del río a la hoja del árbol», reza el adagio- de unos espacios cuyos recursos son necesarios, predecibles y no demasiado abundantes por ser muy competidos (ss. XV, XVI, XVII y XVIII, especialmente), desplazando a los demás competidores, y la fórmula más eficaz para colonizar estos espacios ha sido desde el principio la construcción de cerramientos y de *chozos* de piedra seca. Nos encontramos ante un caso típico y claro de *territorialidad*, tal como lo ha definido en términos generales la Antropología Cultural (Dyson y Smith, 1983). Cuando esto sucede, aquéllos que logran colonizar y adueñarse de los recursos competidos se transforman en *un grupo o población étnica*, y paulatinamente se les atribuye orígenes raciales diferentes al de la población desplazada, tal como ha puesto de manifiesto también la Antropología Cultural entre otros grupos humanos del mundo (White, 1964: 140 y ss.; Steward, 1955, cap. 6; Barth, 1976; Knutsson, 1976). Pues bien, los vaqueiros de alzada, desde finales del siglo XV hasta el primer cuarto del siglo XX, llevan a cabo una encarnizada lucha, en particular desde fines del XV hasta el primer cuarto del XVIII, con otros gana-

deros -pueblos colindantes de Somiedo y Babia, monasterios y casas nobles- por el control y la propiedad exclusiva de sus actuales brañas o pueblos, tanto de los de verano como de los de invierno. A esto hay que añadir que durante una parte del año se ausentan por completo del Concejo, con frecuencia sin haber saldado sus cargas y obligaciones vecinales, concejiles y eclesiásticas. Estos y otros factores originaron la *etnicidad* de los vaqueiros de alzada, un fenómeno que tuvo una enorme repercusión económica, social e ideológica en Somiedo, en Asturias y en el fenómeno de las brañas (García Martínez, 1988). Esta etnicidad se alimenta y expresa, al mismo tiempo, una historia de lucha y de marginación común de los miembros del grupo, unos valores compartidos, una solidaridad “hacia dentro” y una insolidaridad hacia el resto de la sociedad, una endogamia intergrupala, etc.

### SITUACIÓN DE LAS BRAÑAS SOMEDANAS

La braña es un sistema de explotación de los recursos ganaderos altamente racional y eficaz, consistente, como ya se ha señalado, en desplazar estacionalmente el ganado. La técnica de la braña se adapta perfectamente a las condiciones ecológicas y orográficas de Somiedo, razón por la cual hubo en el pasado en este municipio más de un centenar. En la actualidad, a causa de las transformaciones económicas y tec-



nológicas, el uso y explotación de las brañas sufrió cambios profundos. Por otra parte, el enorme descenso y envejecimiento demográfico de Somiedo es la causa principal de que hoy sólo se utilicen apenas medio centenar. Estos dos factores determinan, en parte, y explican la situación dramática de deterioro en la que se encuentran estos complejos sistemas de explotación de recursos ganaderos que, además y por otra parte, son un valioso patrimonio. El deterioro afecta a todo el sistema de la braña -vías de acceso y senderos, zonas de pasto, abrevaderos y fuentes, *olleras*...- pero, sobre todo, se hace especialmente grave en lo referente a las construcciones -*corros, chozos, cabanas o cortes*-.

Ante esta dramática situación, la Consejería de Cultura del Principado de Asturias, desde 1987 y en colaboración con el Ayuntamiento de Somiedo, subvenciona un Plan de Conservación de las construcciones de cubierta vegetal, la mayoría de ellas ubicadas en las brañas. Este plan tan sólo frenó en cierto modo el proceso. Pues, por una parte, el número de construcciones de cubierta vegetal existentes actualmente en Somiedo es de 370, según el Censo Inventarial elaborado en 1993 por el antropólogo Adolfo García Martínez a petición del Ayuntamiento, y la cantidad que se asigna anualmente a cada una es absolutamente insuficiente, habida cuenta de los cuidados que precisa este tipo de

construcciones, el escaso uso ganadero y el fuerte descenso demográfico. Por otra parte, en muchas brañas todas o parte de las construcciones están cubiertas de losa o de teja y en otras son de falsa bóveda de piedra, y todas éstas no están contempladas en ningún plan de conservación. Finalmente, los accesos, los entornos y los demás elementos que componen la braña también se encuentran en un estado de profundo deterioro.

Esta situación obliga a todos a hacer una reflexión urgente y drástica que, tal vez, se podría formular de la manera siguiente: el descenso y el envejecimiento demográfico de Somiedo y el poco uso de las brañas, junto con el laborioso mantenimiento de las *cabanas de escoba* y de los *corros* redondos, son la causa del irreversible deterioro de estas construcciones, ante lo cual y dado el elevado número o se acepta su desaparición, algo a lo que muchos nos oponemos, o se hace un planteamiento nuevo. Este planteamiento puede consistir en conservar desde la Administración algunas de estas brañas, aquellas más representativas por sus características y por su ubicación, por ejemplo, y dejar a su suerte las demás. Pero quién decide cuáles sí y cuáles no. Una cosa está clara, si sus propietarios no las pueden conservar, la Administración no puede hacerse cargo de las 368 *cabanas de escoba* y los casi 40 *corros* de falsa bóveda de piedra que aún hay en Somiedo, además de los



otros cientos de *cortes* cubiertas de teja o de losa dispersas por gran número de brañas, y para las que no hay, hasta el momento, ningún plan de conservación. Esta labor –nos referimos a los *corros* y a las *cabanas de escoba*-, difícil de cualquier modo, programada y subvencionada por la Administración, podría realizarse de dos maneras. O bien los propietarios se comprometen seriamente a la conservación de aquellas construcciones seleccionadas, o bien, por contra, se encomienda dicha labor a un equipo de gente nativa pagado con los fondos destinados al caso, sin que esto sea óbice para que su propietario siga siendo tal y siga utilizando su *cabana* o *chozo* como siempre ha hecho.

Las razones de fondo de este trabajo de investigación sobre las brañas somedanas son múltiples y de diversa índole, pero sintetizando mucho podría decirse que existen dos bloques de objetivos: uno de carácter teórico, diríamos, y otro más bien práctico.

Dentro del marco de los objetivos teóricos cabría reseñar los siguientes:

- Estudio y clasificación de las brañas somedanas desde la doble perspectiva histórico-etnográfica, y utilizando como criterio fundamental el tipo de construcción.
- Estudio y difusión de un fenómeno que nos permite entender la historia de las comunidades asturianas comprendidas entre los ríos Nalón y Navia, desde el siglo XV hasta principios del XX.

- Comprender el fenómeno de la *territorialidad* o lucha intraespecífica que se da en la zona citada, consistente en el intento por controlar unas zonas de montaña ricas en pasto, agua, madera y caza. En esta lucha está implicada la nobleza laica y eclesiástica de Asturias, la Mesta y muchos ganaderos asturianos, viéndose obligada, con frecuencia, a intervenir en el asunto la Junta del Principado y hasta el propio Rey.

- Explicar cómo el fenómeno de la *territorialidad*, del que son una expresión clara las brañas, origina y alimenta fenómenos étnicos y raciales, como es el caso de *los vaqueiros de alzada*.

- Las brañas, con sus construcciones -circulares de falsa bóveda de piedra, circulares cubiertas de *escoba*, rectangulares cubiertas de teja o losa y rectangulares cubiertas de *escoba*-, sus cerramientos, sus fuentes y abrevaderos, sus técnicas de dominio y explotación del espacio, etc., constituyen un tratado vivo de historia, de economía y de antropología. En una palabra, son un ejemplo perfecto de adaptación del hombre al medio y un modelo de utilización y de preservación del entorno ecológico. Por otra parte, es difícil comprender la cultura de estas comunidades sin tener presente el doble ritmo de vida que han originado las brañas.

Entre los objetivos de carácter más bien práctico podrían apuntarse los siguientes. La desaparición de las brañas supone un





deterioro del medio, así como la pérdida de un rico patrimonio histórico y etnográfico que puede ser utilizado con fines ganaderos y turísticos. Para poder conservarlo es necesario diseñar planes rigurosos y viables, y para su elaboración hay que contar con trabajos de investigación. La conservación de este patrimonio es cara y laboriosa, por ello no bastan las subvenciones y el voluntarismo de algunos somedanos, es preciso un plan bien diseñado y para ello se requiere un conocimiento riguroso del tema. Las razones de fondo de esta propuesta y de las que se han hecho en el capítulo anterior pretenden conjugar lo más armónicamente posible varios objetivos: a) La conservación de este patrimonio. b) El uso ganadero, si es posible, y el turístico bien regulado. c) Crear algunos empleos para la población autóctona, como conservadores y difusores, haciendo de guías, por ejemplo, para mostrar al visitante su patrimonio, es decir, monitores-conservadores, con indudables efectos positivos sobre los servicios turísticos ya existentes en Somiedo. En síntesis, el turismo sería un medio de conservación del patrimonio generando recursos económicos.

## FUENTES Y BIBLIOGRAFÍA CITADA

### Fuentes manuscritas

*Archivo Municipal de Pola de Somiedo*. Respuestas Particulares. Cajas 18 y 19.  
*Archivo General de Simancas*. Respuestas Generales, Coto de Gúa-Caunedo. Dirección General de Rentas, Lib. 372.

*Archivo Notarial de Belmonte*. Concejo de Somiedo, Legs. del s. XVII y XVIII.  
*Colección de Manuscritos de la Biblioteca de la Universidad de Oviedo*. MS 94  
*Consejería de Cooperación. Archivo General de la Administración del Principado*. Libro Tumbo del Monasterio de Santa María de Belmonte. 1604.  
*Museo del Pueblo de Asturias de Gijón*. Apeo de la Parroquia de Trevías, hecho por D. Antonio José de Cepeda, 1713.

### Fuentes impresas

Acevedo Huelves, B. (1893) *Los vaqueiros de alzada de Asturias*. Oviedo.  
Arias de Miranda, J. (1871) 'Los vaqueiros de alzada en Asturias', *Revista de España*, XXIII: 90-104.  
Barreiro Mallón, B. (1985) 'La demografía asturiana en los siglos XVI y XVII', en S. Cañada (ed.). *Historia General de Asturias*. Gijón: vol. 3.  
Barth, F. (1976) 'Los pathanes: su identidad y conservación', en F. Barth (comp.) *Los grupos étnicos y sus fronteras*. México: F.C.E.  
Dyson, R. y Smith, A. (1983) 'Territorialidad humana. Una reconsideración ecológica', en M. Jesús Buxo (coord.). *Cultura y ecología de las sociedades primitivas* Barcelona: Edit. Mitre.  
García Martínez, A. (1985) 'Las brañas. Un estudio histórico y antropológico', *Studium Ovetense*, XIII: 39-77.  
García Martínez, A. (1988) *Los vaqueiros de alzada. Un estudio histórico-antropológico*. Oviedo.  
García Martínez, A. (1994) 'La cultura somedana. Una aproximación etnográfica



- ca', en VV. AA. *Somiedo, Parque Natural*. Madrid: Senda Editorial.
- González Pisador, A. (1786) *Constituciones Sinodales del Obispado de Oviedo*. Salamanca.
- Graña, A. y López, J. (1987) 'Las construcciones populares', en VV. AA., *Etnografía*. Gijón: Ediciones Júcar.
- Graña, A. y López, J. (1982) 'Terminología de los techos somedanos', *Lletres Asturianas*, 21: 73-80.
- Knutsson, K.E. (1976) 'Dicotomización e integración. Aspectos de las relaciones interétnicas en el sur de Etiopía', en F. Barth (comp.). *Los grupos étnicos y sus fronteras*. México: F.C.E.
- Martínez Veiga, U. (1985) 'Cultura y adaptación', *Cuadernos de Antropología*, 4: 3-56.
- Mauss, M. (1966) 'Essai sur les variations saisonnières des sociétés Eskimos. Étude de morphologie sociale', en M. Mauss. *Sociologie et anthropologie*. Paris: P.U.F.
- Menéndez Pidal, R. (1954) 'Pasiegos y vaqueiros. Dos cuestiones de geografía lingüística', *Archivum*, IV: 7-44.
- Ortega Valcárcel, J. (1975) 'Organización del espacio y evolución técnica en los montes de Pas', *Revista de Estudios Geográficos*, XXXVI: 863-899.
- Piel, J.M. (1954) 'Bustum, pascua, veranea, hibernacula y términos análogos en la toponomástica del N.O. hispánico', *Boletín del I.D.E.A.*, VIII: 25-49.
- Prieto Bances, R. (1976) 'Apuntes para el estudio del señorío de Santa María de Belmonte en el siglo XVI', en R. Prieto Bances. *Obra escrita*, Oviedo.
- Ruiz Martín, F. (1967) 'La población española al comienzo de los tiempos modernos', *Cuadernos de Historia, Anexos de la Revista Hispania*, I: 189-202.
- SÁNCHEZ, Marciano (1986) 'La arquitectura popular: cuestiones teóricas y criterios prácticos', en L. Díaz Viana (coord.). *Etnología y folklore en Castilla y León*, Salamanca Steward, J.H. (1955) *Theory of culture change. The methodology of multilineal evolution*, Illinois: Urbana University.
- Terán, M. de (1947) 'Vaqueros y cabañas en los montes de Pas', *Revista de Estudios Geográficos*, 28: 493-537.
- Turner, V. (1988) *El proceso ritual. Estructura y antiestructura*. Madrid: Taurus.
- Uría Riu, J. (1976) *Los vaqueiros de alzada de Asturias. De caza y etnografía*. Oviedo: Biblioteca Popular Asturiana.
- White, L.A. (1964) *La ciencia de la cultura. Un estudio sobre el hombre y la civilización*. Buenos Aires.

## NOTAS

\* *Verano*, en este contexto, abarca desde finales de marzo hasta finales de octubre, aproximadamente, dependiendo de las condiciones climatológicas. *Invierno*, por su parte, se refiere al resto de los meses.



# CANTABRIA



# CABAÑAS Y CHOZOS DE PIEDRA SECA EN CANTABRIA

Fernando DE VIERNA GARCÍA

## SITUACIÓN GEOGRÁFICA Y CIRCUNSTANCIAS CLIMÁTICAS DE CANTABRIA

El contexto geográfico de Cantabria, situada en la parte central del Norte de la Península Ibérica, está definido por la estrecha franja delimitada entre la Cordillera Cantábrica y la línea de la costa, lo que da origen a una orografía escabrosa, cruzada por valles fluviales con ríos que desembocan en el mar Cantábrico. El conjunto de la región tiene una superficie de 5.290 kilómetros cuadrados, lo que supone el 1,1 por ciento del territorio nacional.

Entre las cumbres de la Cordillera Cantábrica y la costa del Mar Cantábrico hay una distancia media de sólo cuarenta kilómetros en línea recta, lo que da lugar a la existencia de cortos ríos de régimen torrencial que corren perpendiculares a la costa. Estos ríos que han producido una serie de valles paralelos orientados hacia el norte son: Deva, que desemboca en la ría de Tina Mayor; Nansa, en la de Tina Menor; Saja y Besaya, en la de San Martín

de la Arena; Pas después de recibir el aporte de su afluente el Pisueña, en la de Mogro; Miera, que por la ría de Cubas desemboca en la bahía de Santander; Asón, que desemboca en la ría de Treto y Agüera que lo hace por la ría de Orión. La vertiente Norte de la Cordillera Cantábrica que la atraviesa de Este a Oeste, marca el límite Sur de la región, salvo en la parte de Campóo donde se incluyen los altos valles de la vertiente Sur, en donde nace el río Ebro. El muro que representa la cordillera se ve atravesado por varios puertos que separan esta región de la de Castilla-León, algunos de los cuales superan los mil metros de altitud: San Glorio, de 1.609 metros, en el límite con la provincia de León; Piedras Luengas, de 1.329, con la de Palencia; El Escudo, de 1.011; Las Estacas de Trueba, de 1.166 y Portillo de la Sía, de 1.200 metros, los tres con la provincia de Burgos.

El clima de la región está determinado también por las montañas y la proximidad de la costa, con frecuentes precipitaciones



y temperaturas suaves. Una ramificación de la Corriente del Golfo produce una moderación en la temperatura de la costa que oscila entre los 7 grados centígrados en invierno y los 24 en verano. Sin embargo en las zonas altas de las montañas el clima es más crudo, acercándose las temperaturas invernales al entorno de los cero grados. El obstáculo que suponen las montañas para los frentes húmedos hace que se produzca una media anual de precipitaciones superior a los 1.100 milímetros cúbicos, aunque existen algunos valles cerrados como el de Liébana con un microclima especial que eleva las temperaturas y donde las precipitaciones no llegan a los 700 milímetros.

Por las faldas de las montañas que bordean esos valles se pueden ver trepando los diferentes tipos de construcciones en las que los pastores y vaqueros se instalan durante las temporadas en que los rebaños suben a las montañas para aprovechar sus pastos. Son construcciones que sirven para abrigo de los pastores, cuando no del mismo ganado, en temporadas más o menos largas según dicten las circunstancias del clima y la abundancia de alimento. En los años en que las temperaturas son más cálidas y las precipitaciones mantienen fresco y vigoroso el crecimiento de los prados, las estancias en las montañas se prolongan y en ocasiones, dependiendo de la zona, la permanencia en las construcciones que los cobijan pueden resultar más

largas de las previstas originalmente para ello.

Las condiciones geográficas y climáticas que hemos visto definen el entorno habitual en que se desenvuelve la vida cotidiana de sus habitantes. En la economía primaria tradicional, en tiempos pasados, cuando el trabajo y la vida transcurrían por rutas paralelas y estrechamente relacionadas con las condiciones del terreno en el que se residía, no era la existencia de estas gentes un buen ejemplo de vida ociosa.

### **ESTUDIOS SOBRE LA ARQUITECTURA DE PIEDRA SECA**

La arquitectura realizada con la técnica de la piedra seca, aun con ser una técnica utilizada tradicionalmente por toda la región en diferentes construcciones, no ha sido objeto de un análisis que nos hubiera permitido elaborar una aproximación al estado de la cuestión en tiempos pasados. Únicamente, el arquitecto D. Alfonso de la Lastra Villa, una de las primeras personas que se dedicó a los estudios de la arquitectura tradicional en Cantabria, publicó en el año 1971 un artículo en la revista "Publicaciones del Instituto de Etnografía y Folklore Hoyos Sáinz" titulado *Chozos circulares pastoriles en Cantabria*, en el que hace un estudio de esta cuestión en la comarca lebaniega, lo que constituye el primer estudio publicado sobre este tipo de construcciones. Se trata de un repaso a la localización de los chozos en una parte



muy concreta de la comarca de Liébana, con estudio sobre la morfología de las construcciones. Elabora también un mapa que treinta años después puede parecer un espejismo. En la actualidad sólo un cuarenta por ciento de lo señalado en su estudio permanece en pie y, de este porcentaje sólo la mitad conserva sus peculiaridades originales.

A partir de entonces, algunos autores han abordado este tema aunque quizá de manera muy superficial o lo han hecho dentro de unos estudios más amplios y con otros objetivos, lo que dificulta el acceso y resta importancia, en su tratamiento, al estudio de la arquitectura en piedra seca.

### **SITUACIÓN ACTUAL DE LA CABAÑA GANADERA DE CANTABRIA**

El clima y la orografía de esta tierra han propiciado el desarrollo de una economía doméstica basada en el cultivo de los pocos y pequeños terrenos propios de nuestros campesinos y el cuidado de la ganadería. Esta era habitualmente la posesión más importante de la unidad familiar, cuyos miembros dedicaban sus esfuerzos al cuidado y explotación del rebaño.

Lo hasta ahora señalado, tónica general en las comarcas de toda Cantabria, tiene una mayor incidencia en las situadas al sur de la región. En estas zonas, debido a la altura de las montañas, a la dureza del clima y a la agreste orografía del terreno, es donde ha tenido mayor importancia el

desplazamiento estacional del ganado por las praderas más altas. Lamentablemente, en los tiempos que corren, la situación económica de los ganaderos, las cada vez más exigentes condiciones higiénicas que deben observar en el proceso de su trabajo, y por último y más importante, las diferentes enfermedades que no obstante contraen las diversas especies ganaderas, han ocasionado la caída sin freno de la demanda de la carne y de la leche, y con ello han terminado arrastrando los precios al productor, lo que ha causado la rápida desaparición de una parte importante de los ganaderos que quedaban y la especialización y modernización de las explotaciones que permanecen por toda la geografía regional.

A todo lo anterior hay que añadir la situación general de la región, en la que la gestión política ha favorecido el abandono de las tradicionales fuentes de riqueza para dar paso a otras nuevas, totalmente ajenas a estos colectivos, pero a los que se les ha convencido de que contaban con la preparación y ayudas necesarias para montar y mantener cualquier alternativa de lucro que se plantearan realizar en su propio ámbito, en el medio rural, en continuo peligro de deserción.

Las actuales circunstancias económicas y sociales han traído un nuevo sistema de explotación ganadera, basado en la estabulación permanente y la automatización del proceso económico, que ninguna





relación tiene con la tradicional trashumancia temporal en estas comarcas.

Hay en este momento algunos colectivos que tratan de recuperar y proteger este tipo de explotación, pero deben recurrir a concentraciones lo suficientemente amplias como para permitir el sostenimiento de personal vaquerizo durante las temporadas de pastoreo comunal. Naturalmente las instalaciones que requieren los actuales profesionales, dotados de otros medios y herramientas, para nada recuerdan ni contemplan las residencias ancestrales construidas con la técnica de la piedra seca.

Sirva como reflexión el detalle de que en una primera aproximación a los naturales de estas comarcas recabando datos resultaron informaciones más fiables y verídicas las aportadas por montañeros, senderistas y otros colectivos de deportistas que las de los propios ganaderos. La razón hay que buscarla en que estas construcciones, abandonadas en la mayoría de los casos y alejadas de los actuales caminos por los que transcurre hoy en día el mundo de estas explotaciones pecuarias, han quedado olvidadas de aquellos que las utilizaban antiguamente, y en la mayoría de las ocasiones, por los mismos propietarios.

### **CARACTERÍSTICAS DE LA GANADERÍA DE ESTABULACIÓN TEMPORAL**

Las explotaciones ganaderas estacionales que dan lugar a la trashumancia tem-

poral remontando los valles para pasar los meses de calor en los puertos, no se dan por toda la provincia de una forma homogénea. Aunque toda la región ha tenido como medio de sustento la ganadería, sólo en algunas comarcas han tenido necesidad u oportunidad de desplazar los rebaños para otras tierras de aquéllas donde están habituadas a residir. Esto ocurre, quizá hoy habría que decir ocurría, en los valles occidentales de la comarca lebaniega, con desplazamiento a las altas praderas de los Picos de Europa y puertos de San Glorio y Piedras Luengas y en las comarcas de tipo de vida marcada por la influencia tradicional pasiega, con ascensiones a los pastizales de la zona comprendida entre los puertos de El Escudo y Los Tornos.

Ambas comarcas, situadas respectivamente en la zona occidental y central-oriental, separadas por la depresión del valle de Campóo, conciben los desplazamientos temporales de manera muy distinta y ello se refleja en sus construcciones. Tienen como característica común la utilización de materiales inmediatos como la piedra caliza, abundante en toda la región, que permite una construcción sólida y fácil de reparar cuando se *desborregan*.

En la comarca lebaniega se desplazan los rebaños comunitarios que pastan en terrenos también comunes, a los que suben acompañados de una serie de pastores o vaqueros que, turnándose, permanecen con ellos hasta que con la llegada de las pri-



meras nieves regresan a los valles. Esta trashumancia estacional es la que utiliza los llamados “chozos”, construcciones de perímetro circular, con cubierta en falsa cúpula, pensada exclusivamente para el cobijo y residencia de los pastores. Con posterioridad los pastores se fueron decantando por unas cabañas mucho más simples, de cuatro paredes rectas, menores de capacidad y con características constructivas más arcaicas.

La subida a los pastos de montaña que se produce cada año en las comarcas pasiegas es mucho más compleja. Supone un traslado de toda la familia, que acompaña al ganado en su peregrinar por las diferentes cabañas que tienen establecidas a lo largo de las subidas a los puertos, ya que el ganado pasta en terreno de propiedad particular. Este traslado familiar supone contar con una serie de comodidades de las que podrían prescindir los vaqueros si viajaran solos. Como consecuencia de ello, no solamente hay muchas más cabañas, sino que las cabañas cuentan con espacios separados para la habitación de los animales y de las personas. Los pasiegos separan los espacios en vertical, ocupando el ganado la planta baja de las cabañas, de manera que a la vez que se evita el paso hacia el espacio humano, se consigue una fuente de calor en la habitación familiar.

### LOS CHOZOS LEBANIEGOS

La comarca de Liébana está situada al suroeste de la región, lindando con las pro-

vincias de Asturias, León y Palencia. Comprende los municipios de Tresviso, Cillorigo de Liébana, Cabezón de Liébana, Pesaguero, Potes, Vega de Liébana y Camaleño que totalizan una superficie de 570 kilómetros cuadrados, algo más del 10 por ciento de la región. Se trata de una comarca de montaña, la más escarpada de la región, en la que confluyen cuatro valles: Valdebaró, Cereceda, Piedrasluengas y Cillorigo, que constituyen un gran valle cerrado, cuya orografía proporciona a la comarca un microclima de carácter mediterráneo en el valle, que evoluciona con la altura hasta llegar a las cumbres, donde tiene características alpinas. Estas circunstancias climáticas y geográficas han condicionado el desarrollo socioeconómico de la comarca, tradicionalmente basado en una economía primaria de subsistencia.

Los ganados lebaniegos suben a los puertos con la llegada de las altas temperaturas; los vaqueros que los acompañan durante la permanencia en los puertos habitan en los chozos, construcciones realizadas con caliza del lugar —el terreno además de abundar en pastos es por lo general bastante pedregoso—, lo que facilita el acarreo de la piedra que se talla algo, obteniendo un sillarejo fácil de ensamblar en las paredes. Las principales características que podemos destacar de este tipo de construcciones, a partir de nuestras propias observaciones y el trabajo realizado por Alfonso de la Lastra Villa hace treinta años, son las siguientes:



- El suelo, dada la habitual inclinación del terreno, se excava para lograr la horizontalidad, por lo que alguna parte del mismo está por debajo del nivel del suelo natural. Esto hace que el chozo quede más abrigado, pero la humedad del suelo es considerable durante todo el año, siendo difícil que ni en pleno verano se logre una sequedad regular.

- El muro circular que define el perímetro del chozo está construido con doble paramento, sustentado a intervalos por *trabas* o piedras más largas que atraviesan los muros, consiguiendo así unión entre las dos hileras de piedras. El muro alcanza así una anchura superior al medio metro. Este muro puede presentar a una altura aproximada de 125 centímetros un saliente, realizado con las mismas piedras que lo forman, sobre el que puede reposar una cubierta vegetal. A partir de este resalte exterior comienza el cerramiento del chozo con una falsa bóveda que tiene forma de semiesfera y alcanza en su cenit una altura en torno a los dos metros, en algunos casos como el de San Glorio estudiado por Alfonso de la Lastra, la altura máxima puede llegar a los tres metros.

- En ocasiones, por el interior del habitáculo se dejan algunas cavidades que hacen la función de pequeñas repisas en las que se podían colocar puntos de luz, hechos con velas o pequeñas teas. Se dejan pocos huecos al exterior, generalmente la entrada, que tiene una anchura próxima al

metro y medio y uno o dos pequeños ventanos. Al fondo de la estancia, aunque generalmente algo desviada del centro aparece una cocina con *pusiega*, esto es una pequeña repisa donde colocar los utensilios. En el caso del chozo de San Glorio, comenzó a *desborregarse* precisamente por la cocina, pero el desmoronamiento parece haberse detenido pues la evolución habida entre las fotografías tomadas por Lastra y la situación actual ha sido pequeña, a pesar de los treinta años transcurridos.

- La falsa bóveda se construye en algunos casos, los menos, con piedras largas que van formando ángulos horizontales que se van cerrando progresivamente hasta llegar a la clave o parte superior donde suele dejarse un agujero para salida de humos. En otras ocasiones la cúpula se construye sin orden alguno, en una mampostería irregular, sin orden ninguno, obra realizada por vaqueros sin conocimientos técnicos específicos. Para aislar el interior del chozo de las inclemencias del tiempo se cubre la semiesfera de la falsa bóveda con *tapines*, porciones de césped que evitan en paso de las aguas pluviales entre los mampuestos. Con objeto de resguardar el habitáculo de las entradas de aire entre las piedras del muro circular, se tapan las juntas con tierra por el interior. En algunas ocasiones, la tierra también se coloca por el exterior, pero en estos casos las lluvias ocasionan un efecto de *lavado* que la limpia en pocos meses.



Hay otros tipos de chozos estudiados por Alfonso de la Lastra Villa en su libro *Dibujos y comentarios sobre arquitectura montañesa popular*: son dos variantes con cubierta vegetal. Uno de ellos la tiene muy puntiaguda y compuesta por arbustos de escobal (genista), la otra es de cubierta más baja y está formada por tapines de hierba. Ambas variantes se localizaban en los pastizales del término municipal de Vega de Liébana.

#### **OTRAS CONSTRUCCIONES PASTORILES EN LA COMARCA LEBANIEGA**

Actualmente la actividad ganadera ha decaído tanto en estas tierras que se han perdido los conocimientos necesarios para la construcción de chozos y las escasas ocasiones en que se necesita un refugio se construye con sistemas más arcaicos, de manera que las construcciones más recientes parecen anteriores a los chozos, debido simplemente al desconocimiento de la técnica utilizada tradicionalmente.

Los refugios que se construyen son cabañas de muy reducidas dimensiones, en las que no es necesario ninguna técnica específica, simplemente un conocimiento básico para cubrir una necesidad. Estas cabañas, construidas también con la técnica de la piedra seca, tienen forma rectangular con una diferencia de altura entre el muro de la fachada y el de la parte trasera, que puede alcanzar el medio metro y da lugar a la pendiente de la cubierta, gene-

ralmente bastante acusada para conseguir el deslizamiento de la nieve. No lejos del chozo estudiado por Lastra y situado en el puerto de San Glorio, se encuentra una de estas cabañas, en la que la altura de la fachada es de 150 centímetros y de 180 en la trasera; los treinta centímetros de diferencia se salvan en una distancia entre ambas paredes de metro y medio. Son edificaciones construidas con doble paramento, que como en el caso de los chozos, alcanza un grosor medio en torno a los 65 centímetros. Los muros, de mampostería tosca, no presentan apenas huecos, tan sólo la entrada, muy pequeña, normalmente en la pared más baja y con una anchura que obliga a entrar de costado, en algunas puertas no se superan los 35 centímetros. La cubierta de estas cabañas está sustentada por un entramado de tablas sobre las que descansan las hileras de tejas árabes. En la construcción de estas cabañas no se utiliza ningún tipo de piedras con una función específica, el hueco de la puerta por llegar hasta las vigas de madera tampoco precisa de ninguna piedra arquitrabe y la inexistencia de otros huecos de importancia hace innecesario cualquier recurso especial.

#### **LAS CABAÑAS PASIEGAS**

La comarca pasiega está situada en la parte central del sur de la región, en los límites con la provincia de Burgos, en las cabeceras de los ríos de la cuenca del Pas, con las montañas más altas de escarpadas



laderas, pero en las que la mayor parte del territorio se asienta sobre montañas de suaves pendientes con grandes praderas. Comarca constituida por las antiguas villas pasiegas, hoy capitales de los ayuntamientos de Vega de Pas, San Pedro del Romeral y San Roque de Riomiera. Su influencia social y económica se extiende por toda la cuenca de los ríos Pas y Pisuerga, comprendiendo, dentro de Cantabria, los ayuntamientos de Selaya, Villacarriedo, Santa María de Cayón, Saro, Castañeda, Luenta, Corvera y Santiurde de Toranzo, siguiendo por las alturas, se extiende al ayuntamiento de Soba. Esta zona de influencia tan amplia es la que ha propiciado que las cabañas pasiegas y todo lo que ellas representan se extiendan por el sur de nuestra región y llegue hasta la provincia de Vizcaya. Las estructuras ganaderas tradicionales, no obstante, no han trascendido a las zonas más bajas, por ser lugares con una orografía mucho menos accidentada y entorno socioeconómico claramente distinto.

La explotación ganadera propia de las comarcas altas pasiegas es de carácter transhumante temporal, constituyendo lo que se conoce como *muda*, de mudanza, situación que hace que las familias enteras se trasladen durante más de medio año, por las diferentes cabañas, ascendiendo a la búsqueda de pastizales frescos, a medida que se van terminando los más bajos y las nieves van desapareciendo, dejando nue-

vos prados libres para ser apacentados por las ganaderías. Este sistema de explotación pecuaria ha decaído con las nuevas técnicas, los nuevos medios y las exigencias que la Europa Comunitaria ha traído para esta economía. No obstante aún quedan familias que se mantienen ancladas en este sistema económico conservando todas sus estructuras. Como consecuencia de esa permanencia existen todavía las cabañas pasiegas: núcleo y base de este sistema económico tradicional.

Las cabañas construidas con la técnica de la piedra seca constituyen la parte más antigua del patrimonio arquitectónico rural pasiego, en aquellas que se han podido documentar se ha podido comprobar que tienen una antigüedad de entre doscientos y trescientos años, datación que coincide con la que nos proporciona la tradición oral. Por esa misma antigüedad su conservación es una cuestión que se plantea cada día, con diferente resultado según las posibilidades, voluntad e interés de los propietarios, únicos responsables sobre los que recae la decisión en cada caso.

En la actualidad, las cabañas construidas con piedra seca se conservan diseminadas por las montañas de los términos municipales de San Pedro del Romeral, Vega de Pas, San Roque de Riomiera, Selaya y Soba, los situados en la parte más alta de las comarcas pasiegas. Como ya se ha dicho, se encuentran en una altura media de las montañas, alejadas de los nú-



cleos de población pero sin llegar a las cumbres, salvo en Soba, donde alcanzan alturas relativas superiores. Los pasiegos, al desplazar a toda la familia con el ganado, necesitan una construcción que los acoja además de servir de refugio al ganado. Existen unas cabañas, situadas en las partes más próximas de las plazas cuando no dentro de ellas, que son las que sirven de residencia durante la temporada de invierno, son las llamadas cabañas *vividoras*, denominadas así por ser donde se vive la mayor parte del año y en donde se concentran las mayores comodidades. En la actualidad ya no es posible encontrar ninguna construida con piedra seca; la razón hay que buscarla en que estas cabañas son las que tienen un mayor esfuerzo de restauración, de instalación de nuevos sistemas que hagan la vida más agradable y de reflejo de la prosperidad familiar.

Las cabañas que se extienden por las laderas de las montañas pasiegas se caracterizan por separar los espacios dedicados a vivienda de las personas y cobijo para el ganado en altura. En la planta superior se sitúa la vivienda familiar, escasa y carente de muchas comodidades; esa misma altura se comparte con el pajar o almacén, estas dos zonas pueden no estar separadas o estarlo por una pared medianera construida con tablas de roble. En el piso inferior de la cabaña se sitúa el establo, donde se aloja el ganado. Una disposición así —habitual en las tradicionales explotaciones

ganaderas de toda la región— permite aprovechar el calor de la cuadra para calentar la vivienda. Las dos alturas se separan por medio de un entramado de tableros sobre vigas que apoyan directamente en las paredes exteriores. La zona dedicada a la vivienda no suele estar compartimentada, con un solo recinto en el que se encuentra la cocina, como lugar principal, con un llar bajo formado por una losa sobre los tableros del suelo, sin salida de humos que salen a través de las pizarras del tejado y un espacio dedicado a cama que en algunos casos todavía se confecciona con hierba. Carece de mucho más mobiliario el recinto dedicado a acoger a la familia, algunos *tajos* o banquetas pequeñas, la perezosa que sirve de mesa para comer y centro de reunión familiar y algún arcón donde guardar y transportar los pocos enseres que constituyen su modesto ajuar itinerante.

El aspecto exterior de estas cabañas es sobrio, con pocos huecos y escasa ornamentación. Así como en las cabañas *vividoras* es habitual la utilización de colores brillantes en las maderas, en estas cabañas, salvo que se blanquee el marco de la puerta de la vivienda, el único color que aparece es el gris, color de la piedra con que están construidas y de las pizarras que forman su cubierta.

Las cabañas son de forma rectangular, con fachada orientada al sur y situada en uno de los lados cortos, en la que se abren los huecos de entrada a las dos alturas, en



ocasiones los únicos huecos que se abren en toda la cabaña, salvo algunos pequeños respiraderos. En una gran parte de las cabañas hay una sola ventana, situada junto a la puerta de entrada a la planta superior. Los cuatro muros que constituyen el perímetro de las cabañas se construyen con doble paramento reforzado por las *trabaderas* que atraviesan ambos lienzos y se colocan cada dos metros. La anchura de los muros oscila entre los 60 y los 75 centímetros y en ellos sólo aparece la piedra de sillería, si la hay, formando los esquinales y los huecos. En determinadas zonas se utilizan *crudones*, piedras de río que, partidas, permiten una más fácil colocación de las hileras de mampuestos. Se excava al menos una parte del suelo de la planta inferior, para adaptarse al declive habitual de la pradera sobre la que se construye, lo que también proporciona abrigo a la estancia. Junto a la puerta inferior se construye la escalera que da acceso a la planta superior. Cerca de la puerta de la vivienda suele haber dos losas rectangulares que sobresalen formando la *posadera*, lugar en el que se ponen a reposar las natas con las que se elaborará la famosa mantequilla pasiega. Los muros ascienden hasta la cubierta sin huecos salvo, en algunos casos, cerca de la cocina para ventilación de la estancia y, en ocasiones, otro para ventilar la planta inferior. En esta planta se construye el suelo con losas de piedra y a los lados otras más gruesas que forman

los *aciles*, que tienen una anchura de metro y medio y se colocan con una suave inclinación hacia el centro que se llama *entrecilera* o *barretero*. El piso superior, como ya hemos visto se sustenta sobre piso entarimado de roble, igual que las columnas sobre las que se apoya.

Sobre los cuatro muros de la cabaña se coloca el entramado de vigas de roble que ha de sujetar la cubierta, realizada tradicionalmente con losas de pizarra colocadas como escamas, para facilitar el deslizamiento de la nieve que se acumula en invierno. Más modernamente, el lento proceso de elaboración de las pizarras y la falta de personas que conozcan el oficio, ha llevado a una cubierta que se realiza con teja árabe aunque en ocasiones, aprovechando las pizarras antiguas, estas se colocan en el contorno. En la cima de la cubierta se colocan piedras para dar mayor estabilidad frente a las inclemencias meteorológicas.

En algunas cabañas, la parte dedicada a cocina se revoca por dentro con barro o arcilla, proporcionando así un mayor aislamiento del exterior. En otras ocasiones, este revoco se extiende a toda la habitación familiar. Por último, en un escaso número de cabañas se ha proporcionado mayor aislamiento por medio del revoco interior, también en la planta baja, que como hemos visto anteriormente constituye el espacio destinado a abrigar el ganado.



## OTROS MODELOS CONSTRUCTIVOS HOY DESAPARECIDOS

Hay algunas construcciones, con fines similares a los vistos, que han desaparecido por la regresión de estos sistemas de explotación económica. Concretamente en una comarca situada entre las dos que hemos estudiado, la situada en los montes que están entre los valles de Campóo y de Cabuérniga, se mantiene una forma de estabulación temporal, que ha pasado a formar parte del acervo folklórico de la región, la tradicional *pasá*, que constituye la subida de los rebaños por la vertiente norte del puerto de Palombera y cuyas construcciones, menores y mucho más endebles que las que hemos visto, fueron estudiadas por Alfonso de la Lastra, pero de las que hoy no quedan testimonios importantes. Esta comarca subía sus ganados en cabañas comunales, con pastores contratados, hasta las altas praderas del puerto de Palombera, donde permanecían habitualmente entre los meses de mayo y septiembre. En aquel lugar construían los pastores unas pequeñas construcciones que les servían de refugio para poco más que pasar la noche. Se trata de construcciones de pequeñas dimensiones, de poca altura y con capacidad apenas suficiente para permanecer tumbados.

## CONCLUSIONES

Las circunstancias en las dos comarcas estudiadas son bien distintas. Liébana ha dado un giro importante hacia el turis-

mo como principal fuente de su economía y ya es muy raro ver pastar rebaños importantes por aquellos puertos de montaña, sólo algunos ejemplares se sueltan cerca de algunas poblaciones, casi de manera testimonial. Por su parte, la zona más alta de la comarca pasiega, aquella en la que se da el mencionado fenómeno de la *muda*, ha permanecido más alejada de la afluencia turística, destructiva para este patrimonio y muy recientemente se están creando instituciones, atrayendo iniciativas y promocionando valores de esta peculiar comarca. Por otra parte la idiosincrasia pasiega, especialmente aferrada a la tradición, hace que subsista en buena medida este tipo de explotación ganadera.

Es evidente que la situación actual de estas edificaciones ofrece pocas expectativas sobre su futuro. Ello es debido al desuso en que han ido cayendo, en consecuencia, al desinterés de los propietarios por su conservación y, por último, a la ausencia de una normativa, eficaz en su cumplimiento, que permita la protección y la restauración del patrimonio inmueble rural. Así como el deterioro de los ejemplares que persisten se podría contener con una acción adecuada por parte de las instituciones, solamente en la comarca pasiega, donde todavía estaríamos a tiempo, sería posible una intervención efectiva si se ataja adecuadamente el fenómeno de la venta de cabañas a foráneos para ser utilizadas como residencias de recreo.





## VOCABULARIO PARTICULAR

- Acil*: Cuérrago, cauce que se construye en el interior de las cuadras para recoger los orines y excrementos del ganado.
- Amarrar*: Dar consistencia, compactar una pared.
- Armar*: Montar, construir una pared.
- Barretero*: Ver *acil*.
- Bailar*: Moverse las piedras en la pared
- Casar*: Acoplar las piedras que forman el mampuesto.
- Cascajo*: Esquirlas y lascas que resultan del trabajo sobre la piedra. Se pone de relleno entre las piedras para rellenar huecos
- Cudón*: Canto rodado, piedra pulida por la fuerza del río que la arrastra, que se utiliza habitualmente para la construcción.
- Cudonero*: Cantero que trabaja el cudón
- Dar vuelta*: Construir para armar e nuevo
- Desborregarse*: Deshacerse una pared quedando convertida en un montón de piedras.
- Entrecilera*: Ver *acil*.
- Lasca*: Parte rota de la corteza de una piedra que es más grande que una esquirla
- Lastra*: Piedra natural plana y estrecha. En la Vega de Pas se emplea en la construcción de tapias y cabañas.
- Lavado*: Efecto que hacen las inclemencias del tiempo sobre las paredes limpiando los restos de tierra que aparecen entre los mampuestos.
- Pasá*: Pasada del ganado de uno o varios pueblos, en su subida a los pastizales de verano.
- Perezosa*: Mesa de la cocina que consiste en un tablero articulado del banco que se puede levantar y fijar a la pared mediante algún gancho, facilitando así la entrada y salida.

- Posadera*: Repisa en el exterior de las cabañas pasiegas, en la que se ponen a reposar y enfriar las natas, como parte del proceso de la elaboración de mantequilla.
- Pusiega*: Repisa que tienen algunas cocinas en la que se depositan los utensilios más necesarios.
- Tajos*: Banqueta rústica de poca altura.
- Tapín*: Porción de tierra con la hierba, que cortada de una manera regular, se utiliza como teja para
- Traba*: Pasadera, piedra alargada, más grande que las demás, que se pone en las paredes en intervalos parecidos, para compactar mejor la pared.
- Trabadera*: Ver *traba*.
- Vividora*: Cabaña que utilizan los pasiegos para pasar en ella la mayor parte del año.

## BIBLIOGRAFÍA

- Lastra Villa, Alfonso de la:  
1971: *Chozos circulares pastoriles en Cantabria*. En *Publicaciones del Instituto de Etnografía y Folklore "Hoyos Sáinz"*. Santander. Vol. II.
- 1992: *Dibujos y comentarios sobre arquitectura montañesa popular*. Santander. ęh

# PAÍS VASCO



# LA PIEDRA SECA EN VASCONIA

Antxón AGUIRRE SORONDO

## INTRODUCCIÓN

Las construcciones en piedra seca, motivo del presente trabajo, no han sido hasta la fecha demasiado estudiadas en las comunidades de Navarra y Euskadi. Sí tendremos que destacar los trabajos efectuados por don José Miguel de Barandiarán, que empezó a estudiar la vida pastoril hacia 1920 y nunca lo abandonó hasta su fallecimiento en 1991; Gerardo López de Guereñu Yoldi (1928-1989) se ocupó de las chabolas de la zona de Alava; y este mismo año se ha publicado una obra sobre las chozas pastoriles del macizo del Gorbea (zona de pastoreo entre Bizkaia y Alava), en la que su autor Enrique Ibabe analiza 122 elementos. Otros investigadores también han aportado su esfuerzo y sus nombres aparecerán reflejados a lo largo del presente trabajo y en la bibliografía final.

Antes de introducirnos en el tema tenemos que acotar el marco geográfico de nuestro estudio, que es el área culturalmente vasca del norte de la península y que damos en llamar Vasconia. Estamos ha-

blando de un territorio enmarcado entre los Pirineos y el mar Cantábrico por el norte y el Ebro por el sur, abarcando las provincias de Navarra, Alava, Gipuzkoa y Bizkaia.

La parte de los Pirineos tiene su altura máxima en La Mesa de los Tres Reyes (2.433 m.s.n.m.). Entre la depresión y el mar una serie de sierras<sup>1</sup>, con alturas generalmente entre los 1.000 y 1.500 m.s.n.m. que se escalonan en forma continuada y constituyen el asentamiento de una cultura pastoril de la que nos ocuparemos.

A efectos de nuestra exposición dividimos este espacio en dos zonas geográficas: la correspondiente a una cultura atlántica, que incluye el norte de Navarra, Gipuzkoa y Bizkaia, y la de cultura mediterránea que se extiende a todo lo largo de la depresión del Ebro.

La huella humana más antigua en el País Vasco se remonta al Paleolítico Inferior, hacia el 150.000 a.C. De entonces se conservan algunas piezas aisladas, sílex y cuarcitas, destacando un hacha de mano



bifaz. Entre el año 125.000 y el 35.000 antes nuestra Era se desarrolla el llamado Paleolítico Medio y la cultura Musteriense. Crece la población y también el número y calidad de los útiles: además de pedernal y cuarcita, los hay también de arenisca, diversas piedras volcánicas e incluso calizas. Durante el Paleolítico Superior el Homo Sapiens Sapiens, nuestro directo antepasado, consigue una mayor destreza en la confección de elementos de piedra, al tiempo que surge toda una industria del hueso. La diversificación se manifiesta en la confección de útiles para curtir, coser, unir, raspar, cortar, perforar...; para la caza y la pesca, confecciona arpones, anzuelos, puntas flecha...; y para usos decorativos piedras perforadas, cuentas de conchas, etc.

El Neolítico, que arraiga entre nosotros hacia el 3.500 a.C., se caracteriza por los grandes cambios culturales: se pasa de la depredación pura, a la explotación agrícola y ganadera, nacen las artes cerámicas, pero continúa el perfeccionamiento del trabajo en piedra. De forma evolutiva hacia el II milenio a.C. (en fecha difícil de precisar para el conjunto de la tierra vasca), entramos en la llamada Edad del Bronce, a la que sigue la del Hierro en el I milenio a.C.; períodos en los que aparecen ambos metales y con ellos nuevos útiles que reemplazan a los instrumentos pétreos, como lo prueban los hallazgos de piezas metálicas para atavíos (hebillas, fíbulas, broches...) y armas (puntas, hachas, espa-

das) en las excavaciones de diversos poblados.

Sin embargo, lo realmente singular es que la lengua vasca, el vascuence, atestigua la larga pervivencia de la piedra en la confección de los útiles tradicionales. Algunos autores indican que con el prefijo “aitz” (piedra) se formaron los sustantivos “aizkora” (hacha), “aiztxurra”, “aitxur” o “aitzur” (azada) o “aietz” (machete).

Vemos que la piedra es un auténtico libro abierto que nos habla desde la prehistoria.

### CONSTRUCCIONES BÁSICAS

El empleo de la piedra como elemento de construcción aparece en forma de dolmen hacia el cuarto milenio antes de Cristo. Los dólmenes, monumentos megalíticos que albergan inhumaciones colectivas, se configuran como un conjunto de piedras colocadas de forma vertical y que soportan una o varias lajas horizontales formando así una especie de mesa de piedra. Su nombre en euskera es “trikuarri”, si bien recibe también otras muchas denominaciones como “sorginetxe” (casa de la bruja) o “jentillarri” (piedra del gentil).

El esplendor del dolmen como eje de nuestra cultura funeraria se sitúa entre el 2500 y el 1800 a.C. y parece entrar en decadencia con la Edad de Bronce.

En Vasconia disponemos esencialmente de dos tipos de dólmenes: los de montaña, simples y pequeños que representan el



95 % del total, y los ubicados al fondo de los valles o en llanuras, de mayor tamaño y llamados “de tipo corredor” por su estructura rectangular a modo de pasillo, en ocasiones con cámara interior.

Con el sedentarismo se plantean nuevas formas de vida, que llevan aparejadas en los castros la construcción de muros defensivos y de casas en piedra seca<sup>2</sup>. Y en lugar de las empalizadas de ramas y palos, en ciertas zonas se aplicó barro<sup>3</sup> o piedra.

En piedra seca se levantaron dólmenes, crónlech y menhires; más adelante los mojones (que también los hay compuestos de varias lajas), las escaleras para subir a los terrenos, los jorfes o muros de piedra para ganar terrenos al cultivo, o como defensa a la hora de hacer un camino; cierres de terreno, paredes, caleros, pozos, neveros, aljibes, lavaderos, heniles, graneros, ericeras, hórreos, gallineros, pocilgas, chozas y por supuesto casas, han sido algunas de las utilidades sobre las que se ha aplicado esta milenaria técnica.

El idioma castellano es rico en sustantivos para designar los diferentes tipos de paredes: paredón, muro, medianil, medianería, murete, muralla, traviesa, citara, acitara. Las que más nos interesan a nosotros, las realizadas con piedra seca, se dicen horma, hormaza o albarrada; en América, pirca o pilca. Mientras que en euskera las decimos “ormaleorra”, que literalmente se traduciría por pared seca.

Para designar las obras de cerca y similares empleamos nombres acordes a su función. Así por ejemplo: potrero, corral, aprisco, establo o herradero, y cuando se trata de paredes para resguardar plantas respaldo, respaldón o espaldera.

En las zonas montañosas del ámbito geográfico que me incumbe, es frecuente encontrar cierres levantados para evitar que los animales se introduzcan en propiedades ajenas. En un documento de 1747 se les llama “ballados de paredes secas”<sup>4</sup>. Estos cierres pueden estar hechos de diferentes modos: si es a base de varas entrelazadas (generalmente de avellano o “hurritz”), sujetas al terreno mediante estacas, se les llama “ezia”. También los hay de grandes piedras clavadas verticalmente al terreno.

Hemos visto diversos tipos de muros, siempre contruidos con piedra del lugar. Unos son simples amontonamientos, piedra sobre piedra, pero otros están rematados por una serie de perpiaños de tamaño algo superior al propio muro para su defensa. Por la calidad de la construcción y por su extensión de varios kilómetros, destacan los muros de piedra a tizón que cierran el parque natural de Urbasa-Andia desde el año 1986.

En algunos casos los muros realizados por piedra seca son enripiados, es decir rellenos de ripios o piedritas en sus huecos. Se solían hacer comunalmente (en “auzolan”) y para su construcción, según recogí en la población guipuzcoana de



Berastegi, bastaba un simple martillo de cantero —que llaman “argi-malue”, apocope de “argi-En-mailue”— “y una bota de vino de 2 \_ litros”. A estas paredes llaman “horma”, “paeta” o “harresi”.

También se observan en nuestros paisajes muros de contención contra deslizamientos de tierras, con los que de paso se ganan metros de terreno plano para el cultivo. Son los ya citados jorfes, que en muchos casos se habilitan con unas escaleras de acceso a base de simples lajas encastradas en el propio muro.

## LOS EDIFICIOS

Pasando al estudio de los edificios que servían de refugio, ya se ha dicho que hemos establecido una división de nuestro territorio entre las vertientes atlántica y mediterránea. Ello por una razón tan simple como es la función del edificio: mientras que las chabolas de la parte atlántica están en pastos elevados donde estacionan los rebaños en los meses cálidos y sirven de refugio para el pastor, las de la zona mediterránea están unidas al mundo agrícola; situadas a pie de cultivo, sirven de almacén para los aperos, lugar de descanso o protección, y también para vivienda temporal del guardaviñas, el encargado de vigilar los frutos en tiempos de sazón y evitar la rapiña de animales o intrusos.

Esta diversidad geográfica y tipológica informa de la estructura de nuestra exposición.

## Edificios de la zona atlántica

### Chabolas de pastor

En sus construcciones destinadas a habitación temporal, los carboneros empleaban ramas y material vegetal, mientras que los pastores las hacían con piedras. Dado que no es otro el interés del presente trabajo, pasaremos por alto el detalle de las diversas chabolas y cabañas de los carboneros, y nos ocuparemos de las dedicadas al abrigo de pastores.

Empecemos por decir que la palabra castellana chabola, según señalan Corominas y Pascual, proviene del vasco “txabola” (de “etxola” forma original de la que ha derivado la forma moderna vasca de ‘txabola’), que es como en efecto les decimos a las chozas de los pastores, mientras que las edificaciones para los animales se llaman “borda”, “illorra” o “ellorra”.

Para tratar sobre las dimensiones de las chabolas de los pastores, contamos con las medidas tomadas por nosotros mismos y con las publicadas en diversos trabajos, con especial mención a los datos aportados por E. Ibabe en su análisis de 122 chabolas de la zona del Gorbea, zona de pastoreo entre Bizkaia y Alava.

De todas estas fuentes, obtenemos como medidas medias las siguientes:

- Longitud: entre 7 y 2 m.
- Anchura: entre 5 a 2 m.
- Altura: entre 3 a 1,5 m.
- Puerta: entre 1,5 a 0,7 m. de alto x 0,5-0,3 m. de ancho.



Dibujos realizados por Dn. José Miguel de Barandiarán

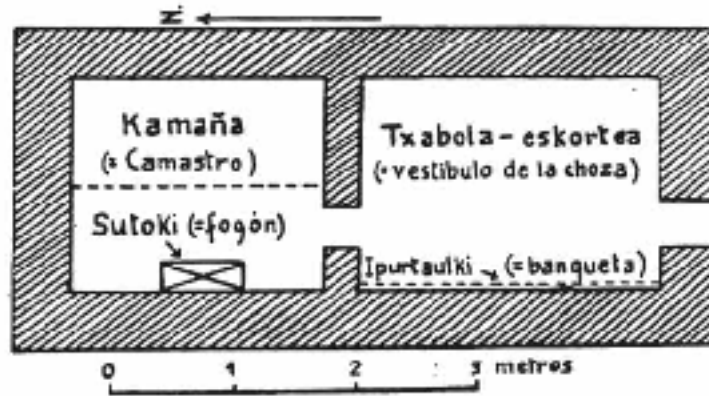

Fig.5.- Urbia (Sierra de Aizkorri): Txabola de Iparragirre (croquis de planta).

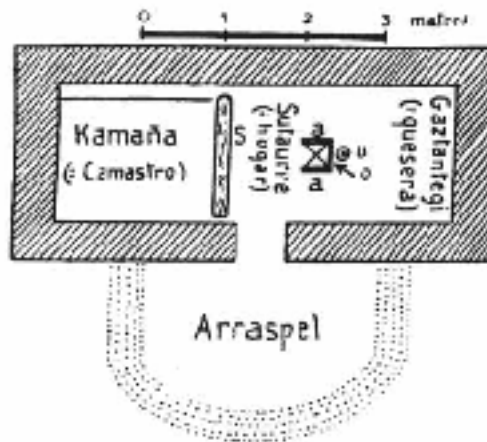

Fig. 7.- Inguiñau (Gorbea): txabola de Errumun.

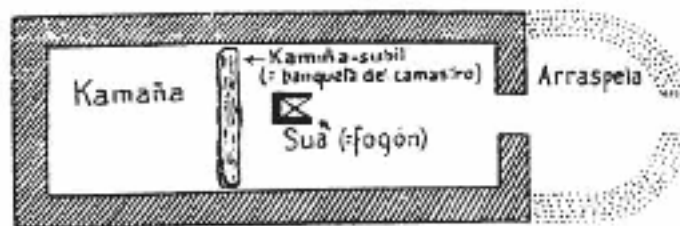

Fig. 8.- Inguiñau (Gorbea): croquis en planta de una choza o txabola antigua.





- Superficie: entre 35 a 5 m<sup>2</sup>.
- Orientación de la puerta: la mayoría entre el SE al SW.

Normalmente solía tener (aunque como se ve no hay dos iguales) unos 4 m. de largo, 2 m. de ancho y 2 m. de alto, con puerta de un metro de altura.

Siempre que fuera posible, buscaban para construir las zonas resguardadas del viento, en los bordes de los pastizales, en alguna hondonada, o en el borde de una dolina o similar y pegando a un muro. Si era exenta procurar que la puerta de entrada diera hacia el sur (SE, S o SW), a semejanza de los dólmenes prehistóricos.

Siempre que un pastor quisiera construir una chabola debía pedir permiso a la junta de la parzonería, o al ayuntamiento correspondiente, quien a su vez elevaba ruego de autorización a la Diputación, la cual oía el informe del guarda forestal que era quien indicaba el lugar exacto donde se podía construcción y a veces incluso el que marcaba en los bosques comunales los árboles (normalmente hayas) que se podían talar para el menester. Usamos el tiempo pasado solamente porque ahora se construye sobre emplazamientos de anteriores chabolas, pero el procedimiento administrativo sigue siendo semejante.

Las chabolas estaban y están situadas en las orillas de los pastizales altos. Entre las festividades de Santa Cruz (3 de mayo), y Todos los Santos (1 de noviembre) o hasta los primeros fríos, allí estacionan los pastores con sus ganados.

Dependencia complementaria a la cabaña del pastor era la “borda”, “illorra” o “ellorra”, construcción en todo similar a aquélla pero de mayor tamaño destinada a guardar el ganado por la noche o al desencadenarse una tormenta con rayos, en cercanía de lobos, etc. Hoy ya apenas se usan.

Antaño las chabolas eran normalmente de planta rectangular, con techo a dos aguas. Tenían una única habitación que hacía las veces de cocina, con un camastro esquinero con colchón de hojas de brezo (hoy sustituido por goma espuma) cubierto por una simple y basta manta. Puesto que el pastor tenía como tarea principal la elaboración de quesos que almacenaba allí mismo, en unas tablas (“gaztaolak” o “gztanolak”) colocadas a lo largo de la chabola, el humo de la estancia le aportaba un gusto y un tono muy particular. Por lo mismo, en ocasiones la construcción disponía de un cuarto para guardar el queso y los aperos: era la quesera o “gztandegi”. También solíase habilitar un hueco en la pared con un cajón o artesa donde guardar los elementos personales del pastor o como despensa.

En cuanto al nombre, generalmente toman el de la zona donde se ubican. Si forman grupo, a cada una de ellas a su vez se le denomina con el nombre del caserío de donde procede el pastor que la ocupa. Así la chabola Odriako-txabola, en honor a su caserío Odria de Errezil. Es lo más común que se asocien las chabolas, de



manera que los pastores que en ellas habitan se ayudan en la vigilancia de los ganados y se hacen compañía. En euskera a las majadas se les llama: ‘saroe’ (var. sario, saroi, sarobe), xara, xarodi, majada,...

Las chabolas eran y muchas aún son, de propiedad comunal, aunque también se conocen de propiedad privada. Se adjudica en usufructo al pastor o a sus herederos hasta que abandone la actividad. Un principio de todos conocido dice que “El pastor pierde sus derechos sobre la choza, si no pasa en ella algún día durante el verano con sus ovejas o, por lo menos con un carnero”<sup>5</sup>. Mientras la disfruta paga un tanto anual en concepto de alquiler. Esta es una de las razones por la que los pastores no invertían esfuerzo y bienes en la mejora de un elemento que no era ni iba a ser nunca suyo. Teniendo en cuenta además que en invierno están inhabitadas, el daño que producen nevadas y ventiscas (sin contar con un fortuito incendio), más los paseantes ocasionales con pocos escrúpulos, hacían que el pastor sanease su vivienda temporal con el mínimo esfuerzo y utilizando los materiales que más a mano le ofrecía la naturaleza.

Tanto las chabolas, como los elementos auxiliares: bordas, cochiqueras y demás, se fabricaban generalmente en piedra seca, sin labrar o escasamente trabajada, aunque también hubo algunas fabricadas con piedras y argamasa de cal y arena, otras con tierra sin cal e incluso con piedras y caolín.

El que algunas chabolas distaban de la fuente de agua más próxima hasta 1.500 metros, dificultaba extraordinariamente su construcción con argamasa.

En las construidas en piedra seca, a veces sus muros (siempre enripiados) que dan al norte se protegen por fuera con musgo, césped, o con barro. El espesor de sus paredes suele ser de medio metro aproximadamente.

La construcción del techo se hace de la siguiente forma: sobre los muros se coloca la viga cumbrera del caballete o “gallur” y sobre él, a los lados, como costillas de un barco (“txabola sayetzak” = costillas de la choza) van los cabríos formados por vigas gruesas, generalmente de roble o haya (“goyagak”). Entre éstas, de forma horizontal y paralelas al «gallur» y al muro, se colocan otras traviesas menores (“kapiiriok”) y sobre ellas se cosen las tablas (“lateak”). Estas tablas se recubren con capas de tepes (“zotaiak” o “zotalak”) y sobre todo ello otra capa de helechos o brezo (“asto-iĒarrea”). Como protección de la última capa contra las embestidas del viento, se ponían en la parte alta o cumbrera, unas estacas cruzadas de madera, cayendo a cada lado, y a veces en los bordes una serie de piedras sobre el techo (coincidiendo sobre la zona de los muros) para mejor sujeción del helecho. En algunas chabolas los cabríos se presentan muy juntos y sobre ellos van directamente los tepes, evitándose así las citadas tablas.



Las paredes laterales solían tener una altura de entre 1,2 a 1,5 m. y el tejado a dos aguas presentaba gran inclinación (unos 45º aproximadamente, las actuales de unos 30º), al objeto de que el agua de lluvia resbale fácilmente y no empape el vegetal.

En las regiones orientales (Valles de Erro o Salazar, por ejemplo) se solía cerrar el techo con tablillas de madera de haya (“olak”). También hemos visto chabolas en el Pirineo y en la zona occidental (Valle de Carranza, en Bizkaia) con techos cerrados a base de losas finas de piedra sobre traviesas de madera. Posteriormente se introdujo la chapa ondulada (que se obtenía de viejos bidones) embreada para un mayor aislamiento y encima los tepes. Ahora, lo más recurrente es que sobre el tejado de tabla se coloque plástico como impermeabilizador, luego “zotala” (tepes) y encima la teja. Según los pastores colocar los tepes es la mejor forma de lograr un ambiente fresco.

Anualmente había que renovar los tepes, poner nuevas capas de helecho o brezo, cambiar algunas maderas de la estructura, limpiar el interior, preparar las nuevas hojas para el camastro, etc. Es por ello que la subida al monte (nunca en viernes pues en tal día murió el Señor y se considera de mal augurio) lo solían hacer varios pastores con sus rebaños a la vez, a fin de una vez llegados a la majada ayudarse mutuamente en la reconstrucción de

sus chabolas para ya desde el primer día tener por lo menos una en las debidas condiciones para pernoctar. Esta forma de proceder se mantiene hoy día, y el pastor va haciendo varios viajes para arreglar y preparar la que será su “vivienda de verano”.

Una particularidad de las antiguas chabolas y bordas es que no podían tejarse ni tampoco candarse, pues la teja y la llave se consideraban símbolos de propiedad que les estaban negados al pastor. Hoy ya se permite a los pastores usar teja y llave, pues de otro modo serían continuamente desvalijados, cosa que aun así ocurre de vez en cuando en las cerradas.

Las antiguas chabolas carecían de ventana y no tenían más que una puerta de entrada (“ate” o “ataka”) en una de las fachadas o frontales (siempre orientadas al este). Posteriormente se impuso el que la puerta se colocara en uno de los muros laterales. En todas, una gran piedra hace de dintel para la puerta, con vano de entre 1 y 1,5 metros de altura (también las había menores) y una anchura de unos 0,5 m. aproximadamente. Los quicios de la puerta, tanto superior (“ate-buru”) como inferior (“ate-txori”), se insertaban en piedras a las que se había practicado un agujero para este menester.

Las modernas chabolas fabricadas en cemento tienen puertas de 1,8 m. de alta y uno o dos ventanas, eso sí, protegidas con barras de hierro o malla metálica como defensa contra el vandalismo.



En el interior, se pisaba suelo de tierra apelmazada. Cuando en la chabola había separaciones interiores estas eran de tabique fino de mampuesto o tabla. En las de una habitación, un gran tronco cuadrado llamado “kamiĒa-subile” (tronco de camastro), “ipurtalki” o “ipurtaulki” (banqueta), separaba la zona del camastro (“kamaĒa”, “kamaĒea” o “eztategi”) y la zona del fuego, con hogar pegando a la pared o en una esquina, y que daba a la puerta de acceso. El fuego se hacía directamente en el suelo, rodeado de una serie de piedras, sirviéndose de morillos o sobre una piedra grande colocada al efecto. No había chimenea, pero en algunas chabolas sobre el fuego se colocaba a un metro de altura aproximadamente, empotrada en la pared, una piedra (“suarrie”) que evitaba que ninguna chispa llegara al techo, que por ser de hierba seca podría arder fácilmente. La puerta daba acceso a esta zona de la chabola.

La zona de dormir se llenaba de hojas de brezo (“txillarra”) o helecho (“garoa”) que serviría de lecho. El pastor dormía con la cabeza cerca del muro y los pies hacia el fuego y la puerta. Sentado sobre el tronco “ipurtalkie”, el pastor fabricaba el queso, comía, o hacía calceta siempre que no tuviera que estar vigilando al rebaño.

Cuando la chabola disponía de dos habitaciones o departamentos, la entrada daba a un vestíbulo (“txabola-eskorrea”), donde guardaba los útiles para hacer el queso y

para su propio uso, bien en alacenas (“arrapala”) o colgadas de palos (“ziriak”) directamente insertados entre las piedras. Desde esta habitación se accedía al lugar donde dormía, donde tenía el fogón (“sutoki”) y el camastro. Una pequeña mesa de madera y alguna silla (“alki”) completaban en algunos casos la decoración.

En el monte Ernio (Gipuzkoa), algunas de las bordas del ganado se transformaron en chabolas para vivienda de pastores. No eran grandes, ya que su capacidad era como para 200 ovejas.

Las actuales chabolas disponen, en general, de tres pequeñas habitaciones: cocina, dormitorio y un almacén. Incluso las hay con cuatro estancias. Hoy ya no se duerme junto a la cocina como antes, sino en una habitación aparte.

En la zona pastoril del Gorbea (Bizkaia) delante de la puerta de la chabola solía haber una construcción en piedra seca de forma semicircular: le llamaban “arraspela” (‘harraspela’, cast. ‘rozadura’) y su finalidad era evitar la entrada a la txabola de los animales libres —ovejas, cerdos, gallinas y demás— y tener una zona limpia delante de la txabola. También se aprovechaba para poner allí a secar los útiles usados para la fabricación del queso, una vez limpios.

Cerca de las chabolas hay una zona que llaman “eskorta” o “artikune”, donde se meten a las ovejas para ordeñarlas. Generalmente se divide en dos partes, para se-



Figura 1.- Croquis en planta de la Txabola de Saroxar (Atáun)  
(Dibujo realizado por D. José Miguel de Bariandarán)



Figura 2.- Plano de la txabola de Ayualde-txiki (Atáun) y de sus agregados.  
(Dibujo realizado por D. José Miguel de Bariandarán)

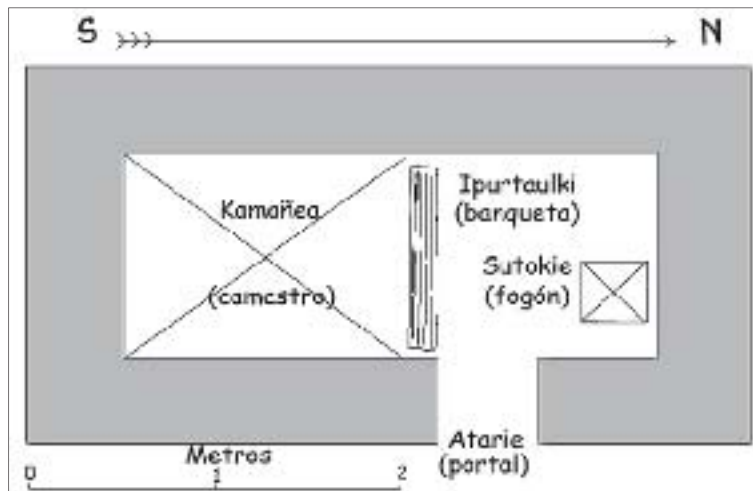

Figura 3.- Sierra de Entzia (Álava); txabola de Germán (Zufiaur). Está edificada sobre un dolmen de época neolítica. (Germán de Zufiaur era del caserío Txoritegi- Araya).

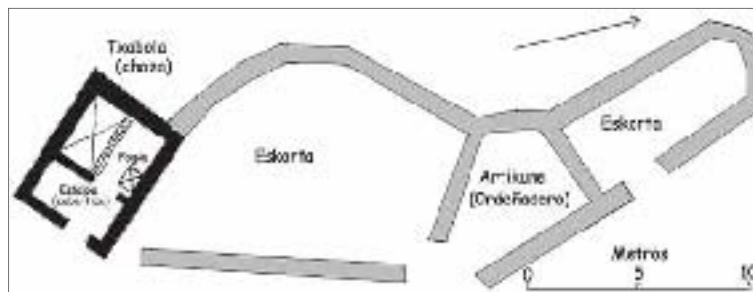

parar a las ordeñadas de las que están sin ordeñar. Servía también para guardar el rebaño en caso de necesidad (por la noche por ejemplo si se sabía de la presencia de algún lobo), o mediante una separación tener a los machos, o a alguna oveja enferma o próxima a parir. Estos corrales solían estar contruidos con palos y ramas y en algunos casos con el sistema de “piedra seca”. También se hacían aprovechando una pared o roca natural, o un muro como cierre de uno de los lados.

A unos metros de la propia chabola, por higiene, estaban las cochineras o pocilgas y se improvisaba alguna casuca para las gallinas. Las cochiqueras estaban contruidos en piedra seca, con paredes de menor espesor que la chabola y de menor tamaño (3 x 3 m. por ejemplo). En su interior una artesa o “aska” tallada en un tronco o en piedra servía de comedero.

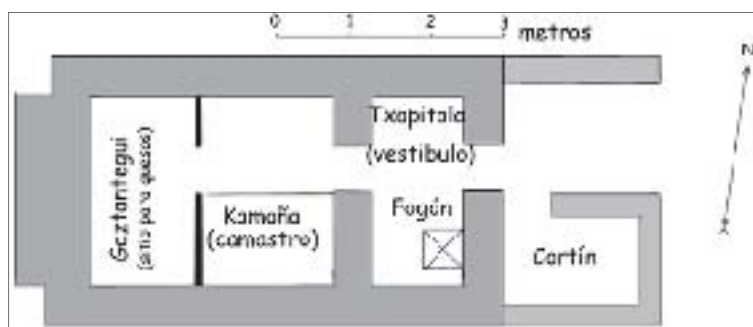
Analizando los datos que aporta Ibabe, obtenemos que las cochineras tienen estas características:

Longitud: 360 cm. a 90 cm.

Anchura: 190 cm. a 45 cm.

El de mayor superficie: 4,83 m<sup>2</sup> (tamaño 278 x 174 cm.)

El de menor superficie: 0,50 m<sup>2</sup> (tamaño 90 x 56 cm.)

Podemos dar como medidas medias (aproximadamente): 2 m. de largo x 1,5 m. de ancho.

Hoy todo esto ha desaparecido, y tan solo se aprecian unos espacios vallados

cerca de las chabolas para las sesiones de ordeño. Las modernas construcciones emplean modernos materiales, que muy a menudo se suben en helicóptero. Tienen varias habitaciones en su interior, a menudo con agua corriente, algunas incluso luz eléctrica generada a motor o placa solar.

En el Aralar, hay una txabola-bar que sirve en verano bebidas refrescantes gracias a un frigorífico a butano.

Como nota aclaratoria diremos que antes de la guerra el término medio de ovejas por pastor era muy pequeño, siempre inferior al centenar<sup>6</sup>, mientras hoy esta proporción hay que multiplicarla por tres o incluso más.

#### Rediles

Seguimos hablando de edificios de la zona atlántica.

En la zona alta de Zegama (cerca de la parzoneria de Alzania, en las zonas de Gosporta y Oazartza) hay una serie de agrupaciones de grandes chabolas (una media docena por grupo) contruidas en piedra seca. En algunos lugares a estas chabolas grandes se las llama “saltse” o “saletse” (equivalente al castellano redil)<sup>7</sup>. Aquí se guardaba en invierno el ganado por las noches o en días inclementes, y servía de pajar.

En estas zonas pastoreaban ovejas todo el año, al tratarse de una zona muy abrigada. Es por ello que las chabolas son grandes: unos 5 x 7 m. aproximadamente de



superficie y 6 m. de altura máxima, con techo (actualmente) de dos aguas de teja canal. En el interior tienen dos pisos, el inferior para el ganado, en donde a lo largo de la pared se colocan a la altura adecuada unos comederos de madera, y el superior para guardar la hierba y algún camastro para el pastor. Eran y son chabolas privadas, no comunales por tanto, y salvo paramentos con revoques exteriores de barro, que aíslan los huecos para evitar que entre el frío, están construidas con la técnica de piedra seca. Suelen tener dos puertas, situadas en los muros frontales, y varias ventanas protegidas con hierro o maderas duras como tejo (“agiĒa”) o roble (“aritzza”), y alguna estrecha saetera (“saieterea”).

Los propietarios del ganado subían a ordeĒar las ovejas por la tarde, dormían allí, y a la maĒana repetían la operación antes de volverse a casa con la leche para fabricar el queso.

#### Edificios de falsa cúpula

La presencia de edificios de “falsa cúpula” en la zona de la vertiente atlántica vasca no es común.

En 1919, el antropólogo Telesforo de Aranzadi se ocupó de este tema en un trabajo publicado en la Revista Internacional de los Estudios Vascos<sup>8</sup>. Contaba allí una visita realizada el aĒo 1915 a las dehesas de Aralar, donde hallara tres edificios de falsa cúpula (“arkoak”), construidos con

desigual piedra, sin argamasa. En la parte superior los huecos se llenaban de ripio. Algunas piedras medían entre 70 y 80 cm. x 30 ó 40 cm. Fueron construidos hacia mediados del siglo XIX por el dueĒo de la casa Juansendonea de Inza como aprisco para sus ovejas.

Eran sus medidas: la txabola más oriental, tenía forma algo elíptica con ejes de 4,6 y 3,8 m. y 3,4 m. de altura interior; la más occidental de similar forma con ejes de la elipse de 4,85 y 4,6 m. y 3,75 m. de altura, y la que se hallaba entre ambas de ejes 4 y 3,7 m. y 3,75 m. de altura. Todas con puerta orientada al sureste. Disponían de un par ventanillos cada una y sus puertas de entrada medían entre 0,73 y 1,44.

Otro ejemplo de este tipo conocemos en Gaztelu, junto al caserío de Gabirondo, obra de hace unos cincuenta aĒos, y también en la falda del monte Auza-Gaztelu en Zaldibia (ambos en Gipuzkoa)<sup>9</sup>.

Caso aparte son los edificios de falsa cúpula del monte Oiz, en Bizkaia, cerca de la costa. Un artículo de J. Sarachaga el aĒo 1977 nos puso sobre la pista y tras varias visitas a la zona descubrimos en toda la vertiente Sur (entre las cotas de 600 y 1.000 m.s.n.m.) una serie de asentamientos de antiguas canteras de buena piedra arenisca, donde se levantan cinco chabolas de falsa cúpula (en diversos estado de conservación) y restos de otras que denotan claramente que fueron construidas y habitadas por canteros.



Hechas con grandes lajas de piedra arenisca (sin enripiar), la casa más pequeña tiene un diámetro interior de 3,5 m. y la mayor de 5 m. La altura exterior máxima está en 2,8 m. y la mínima en 1,7 m. La altura interior máxima es de 2,1 m. y de 1,2 la mínima. Todas están orientadas entre el SW al SE.

Podríamos establecer como chabola tipo la que presenta un diámetro exterior de unos 4,5 m. y 2,5 interiormente. La altura exterior es de 2,5 m. y la interior de 1,5. No tienen ventanas y la única abertura es la puerta.

Interesa traer aquí a colación otro refugio de canteros ubicado en la zona de Balgorra, en Tafalla (Navarra), en la falda norte de los altos de Guindilla. Al situarse en plena cantera de piedra arenisca, se mimetiza perfectamente con el terreno. Hemos tomado sus medidas: diámetro exterior de unos 3,8 m. e interior de unos 2,5 m. Además de la pequeña puerta, tres ventanucos dan luz al interior. Tiene un banco corrido o poyo en todo su perímetro interior.

Como vemos el sistema de construcción e incluso las dimensiones de todas estas chabolas de falsa cúpula de canteros son muy semejantes, solamente destacar que las del monte Oiz son más bajas que las de Tafalla.

#### Edificios auxiliares

En los caseríos (viviendas estables) también se usaba la técnica de piedra seca

para la construcción de elementos auxiliares: un pequeño cobertizo para guardar las herramientas, o al cerdo o a las gallinas, por ejemplo. Son generalmente de planta rectangular, de unos 4 x 2 m. y disponen de una puerta de entrada. En los gallineros, suele haber una ventana lateral con una escalera para que las aves puedan entrar y salir a su antojo.

Matiz curioso es que se construían a cierta distancia de la casa (vimos un caso a casi 500 m.). Según su propietario, las gallinas al recorrer los prados y campos destrozan y ensucian todo, lo propio y lo ajeno cuando hay viviendas cercanas, provocando disgustos y disputas vecinales: para solucionarlo se fabricaban gallineros alejados. Los inconvenientes eran que el zorro hacía estragos, y las gallinas ponían sus huevos entre malezas y zarzas, dejando desabastecido al sufrido avicultor.

#### Elementos de protección

En los dinteles de las casas de la tierra de los vascos, en sus chabolas, e incluso en los terrenos de cultivo era costumbre poner ramas bien de espino albar, de fresno, avellano o mostajo (“ostazuri”). También se acompañan de crucecitas realizadas con dos ramitas cruzadas generalmente de espino albar (“elorri” o “arantzuri”), costumbre ésta que aún esta viva y se practica en el mundo rural. De todas estas maneras se protegía la casa o chabola contra todo mal, y en especial contra el rayo.





Recogió don José Miguel de Barandiarán en Orozco (Bizkaia) la leyenda de como un pastor había construido su cabaña cerca de una cueva (que como se sabe es morada de genios y lamias). Por ello y según costumbre, para defensa de la chabola colgó en su puerta varias cruces y cera bendita. Al tiempo llegó una bandada de buitres que se posó sobre el techo de la chabola y le insistían para que quitara dichos elementos. Tanto insistieron que no tuvo más remedio que quitarlos y ya no le molestaron más<sup>10</sup>.

El mismo autor transmite una leyenda de Aramaiona (Bizkaia): en la puerta de una chabola de la zona de Laumugarrixeta se ven las marcas que dejó la mano de un *oyulari* nocturno, genio que no admite ser contestado. Ocurrió que un pastor osó hacerlo y tuvo que refugiarse en su chabola, entrando justo a tiempo de librarse de las iras del oyaluri. Y es que ante la puerta de la iglesia, casa o chabola tienen que detenerse los hombres e incluso los genios<sup>11</sup>. Por eso mismo, a efectos legales, mientras el pastor habitaba una chabola a ésta se le consideraba legalmente como una prolongación de su propia casa y por ello gozaba de “derecho de asilo”, al igual que en el hogar o en la iglesia, donde no podía ser detenido sin la oportuna autorización de juez, y en los templos del Sr. Obispo.

### Edificios de la zona mediterránea

Al igual que en las zonas de pastoreo existe una serie de tipos de refugio para los pastores y rediles<sup>12</sup> para animales, además de los ya mencionados elementos auxiliares, en el área mediterránea hay edificios, bien sea para uso de pastores y sus rebaños, o de agricultores y sus necesidades, que responden también a la técnica constructiva de la piedra seca.

En primer lugar tendremos que señalar que reciben distintos nombres según las zonas. Así tenemos recogidos que a los refugios cuando son pequeños y para uso de personas, los llaman cabañas en Navarra y casillas en Alava, mientras que dicen corrales a los destinados en general para el ganado, que son casi siempre más grandes.

### Refugios soterrados

Cuando los animales necesitan resguardarse de un chaparrón o de otra inclemencia van a refugiarse en covachas, guaridas o bajo algún saliente del terreno. No cabe duda que del mismo modo lo hizo el hombre más primitivo, y el mismo sistema usaron nuestros campesinos. La reutilización de cuevas y covachas para refugio es universal. En algunas, se cierran mediante un muro de piedra seca.

Otro tema es los refugios soterrados, una sencilla y fácil solución, sobre todo en zonas en las que no hay madera para poder hacer tejados y/o en los que la clima-



tología es más severa, aprovechando que la tierra es un buen aislante, tanto contra el calor como contra el frío. Unos están excavados totalmente aprovechando un ribazo, siempre que el terreno sea fácil de horadar; y otros creando un habitáculo bajo una gran piedra, la cual si está exenta se refuerza y cierra mediante una o varias paredes de piedra seca a los lados.

De esta forma tan sencilla no sólo tenemos pequeños refugios, sino viviendas e incluso poblaciones en muchos lugares del todo el mundo. Me vienen a la memoria las iglesias rupestres de Alava, las viviendas de Tudela o Valtierra (Navarra), Alhama del Río (La Rioja), Almería capital, o Granada, y fuera de la península recuerdo las iglesias rupestres de la Capadocia, en Turquía.

El mejor estudio sobre estos tipos de refugios soterrados en el País Vasco lo debemos a Gerardo López de Guereño, quien logró censar en total 28 en Alava (lo que no quiere decir que no existieran/existieran más): seis en Samaniego y en Villabuena, cuatro en Labastida, tres en Laguardia, dos en Lanciego, Navaridas y Elciego, y una en Elvillar, Paganos y Cripán.

El de mayor superficie, de 10,56 m<sup>2</sup>, es un refugio soterrado en Samaniego que tiene una habitación interior de 4,8 x 2, 2 m. Dispone incluso de un poyo corrido como asiento. La de menor superficie está en Labastida, y tiene 1,08 m<sup>2</sup> (1,2 x 0,9 m).

Analizando los 28 elementos obtenemos como superficie media 3,66 m<sup>2</sup>, lo que representaría un refugio de aproximadamente unos 2 x 2 m.

Siempre hablando de los descritos por el citado autor alavés, la altura interior máxima es de 2 m. (hay varios ejemplares) y la mínima de 0,8 m; la altura media de 1,34 m. deja bien claro que la actividad en el interior sólo podía hacerse sentado en el suelo o tumbado.

#### Edificios de falsa cúpula

En el año 1925, publicó L. Urabayen un estudio sobre seis ejemplares de la zona de Tierra Estella (Navarra)<sup>13</sup>, y en 1928 José Miguel de Barandirán analizó otros ejemplares navarros y riojanos<sup>14</sup>.

Labeaga documentalmente constató que desde el siglo XVI fue vivienda temporal de los “custieros” o guardacampos, siendo por ello que a veces se les llame a este tipo de edificios “guardaviñas”. También se habitaron en tiempos de peste, cuando las ciudades se cerraban, pues en estos edificios vivían los guardas encargados de evitar que “entren gentes sospechosas de enfermedad”. Ante una epidemia brutal de peste que asoló Viana (Navarra) en el siglo XVI, se usaron estas chozas como vivienda (junto con las ermitas) de gentes contagiadas de dicho mal.

También abundante provecho dieron las chabolas de falsa cúpula a los pastores de la sierra de Urbasa-Andia (Navarra).



**Dibujos realizados por Gerardo López de Guereñu**

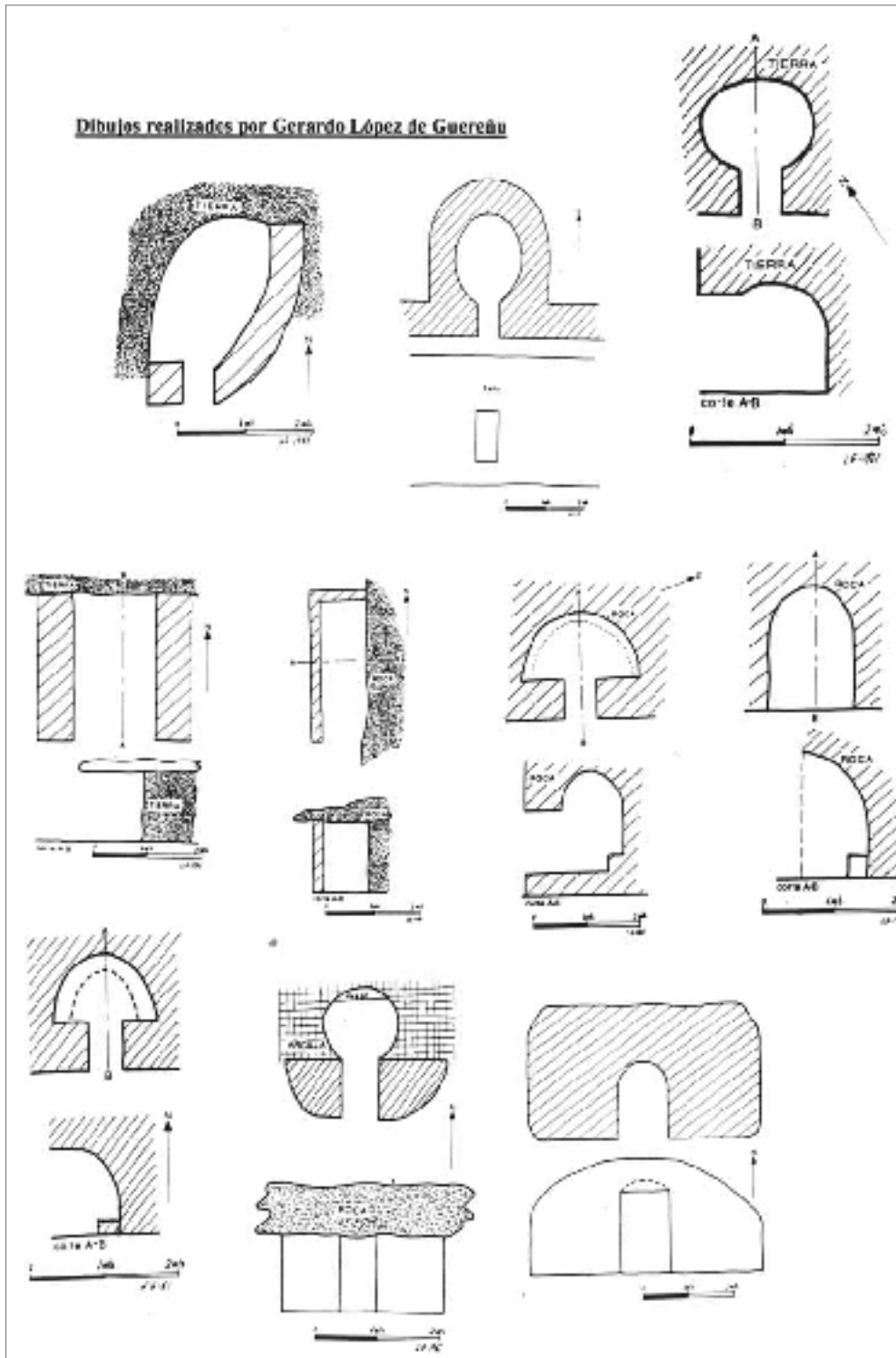



Uno de los mejores ejemplos lo tenemos en la Cabaña Blanca de Lezaun, obra del siglo XVIII. También había chozas de este tipo junto a los apriscos o rediles para uso de pastores en horas nocturnas.

No infrecuentes fueron las chozas de falsa cúpula junto a canteras (¿quienes mejor que los canteros para construirlas!), donde guardar las herramientas de los que allí trabajaban, comer a la sombra, o refugiarse ante una inesperada tormenta. Pero las más abundantes fueron las construidas en los bordes de los terrenos de cultivo y viñas, para abrigo, almacén o descansadero de los trabajadores. Muchas se fabricaban junto al camino, en terreno comunal, de forma que podían servir a cualquiera que en un momento necesitase refugio. Por ello no tenían puerta, salvo las privadas, erigidas en terrenos particulares y cercadas con tapia.

La carencia de árboles y la abundancia de piedra fundamenta la extensión de este tipo de construcciones con techo de piedra, que además permitían hacer fuego en su interior sin peligro de que se quemase.

La apertura de pequeñas ventanas, al decir de Labeaga, tenía entre otras ventajas que podía cazarse la perdiz al reclamo. Se colocaba una perdiz en una jaula junto a la choza y se esperaba (quizás mientras se comía) a que llegara la pieza junto a la jaula para dispararle desde la ventanuca.

Las de planta circular de falsa cúpula suelen comenzar siendo cilíndricas y a cier-

ta distancia empiezan a curvarse hasta su cierre. La espléndida factura de muchas de ellas ha dado pie a la hipótesis de que se reutilizaran sillares de ermitas o edificios nobles.

Hay que añadir que parece que la calidad está en relación directa con su altura, de forma que cuanto más altos son mejor es su sillería. En las más grandes caben varias personas de pie y con holgura, en tanto que en las mínimas sólo entra una persona sentada en el suelo.

No suelen presentar resquicios y por ello la parte superior suele estar en algunos casos abierta por el centro, y cuando no lo está cuentan con agujeros laterales para la salida del humo. Hemos visto en algunas que para este fin se han colocado dos tejas de canal en forma contrapuestas, creando así entre ellas un espacio a modo de tubo de forma elíptica. En las mayores se verifican restos de combustión, e incluso agujeros opuestamente habilitados en la parte superior posiblemente para insertar un palo donde colgar un llar. Por el contrario, en las chabolas pequeñas no apreciamos tales restos.

La estructura de la falsa cúpula, en el caso de las chabolas pequeñas, generalmente de planta rectangular, es de la siguiente forma: levantadas las paredes laterales se colocan cuatro grandes lajas, cada extremo extremo apoyado en uno de los muros, formando así entre los dos muros y la piedra un ángulo rectángulo. Así,



con las cuatro losas que crean en el centro un nuevo cuadrado, menor que el de las paredes originales. Con otras 4 lajas menores se repite la operación, apoyando el extremo de cada una en el centro de las anteriores. De aquí resulta un nuevo cierre que deja en su centro libre otro cuadro menor que el anterior. Así se continúa hasta el cierre total. Cuanto mayor distancia tengan los lados, mayor número de capas nos veremos obligados a poner y mayor altura tomará el edificio (siempre en función del tamaño de las lajas).

Si bien estos edificios son abundantes al sur del territorio objeto de nuestro estudio, los más numerosos y mejores ejemplares cupulares se encuentran en La Rioja alavesa y su densidad va decreciendo según vamos hacia el sur, hasta su práctica desaparición más allá de Tafalla (Navarra)<sup>15</sup>.

Aunque no estamos hablando de una ciencia exacta y existen edificios de dudosa clasificación, amén de una tipología enormemente variada, nos hemos aventurado a establecer una clasificación de los edificios de falsa cúpula en el área geográfica de nuestro interés:

**Las construcciones ovoides o semiesféricas.** Muchas de ellas de perfecta cúpula. Su forma es desde ovoide las más altas, a las semiesféricas según vamos bajando la altura.

A su vez estas podríamos clasificarlas como:

- Simples: cuando todo su perímetro es homogéneo, bien de planta redonda o cuadrada.

- Compuestas: una base cuadrada sobre la que se construye la parte cupular de planta redonda.

**Las de cerramiento simple.** El edificio presenta dos partes claras: la base y sobre ella un cierre simple de falsa cúpula. Las subdividimos en:

- De planta cuadrada

- De planta circular

Para reunir estos datos hemos estudiado casi 200 chabolas, entre las que aparecen en las obras de los diversos autores más las que nosotros hemos visto y medido. Una vez tabulado todo ello, podemos establecer las siguientes conclusiones.

Las de planta circular:

Diámetro: entre 6,5 m. la mayor y 1,1 m. la menor.

Altura: entre 6,5 m. la mayor y 1,25 m. la menor.

Superficie: entre 33,16 m<sup>2</sup> la mayor y 0,95 m<sup>2</sup> la menor.

Las de planta cuadrada o rectangular:

Superficie máxima: 20,4 m<sup>2</sup> (Elvillar de 6 x 3,4 m.)

Superficie mínima: 2,18 m<sup>2</sup> (Samaniego de 1,45 x 1,35 m.)

Altura: entre 3 y 1,2 m.

En todos los casos las puertas suelen tener entre 1,6 a 1 m., una gran piedra hace de dintel (sólo en una hay dos formando ángulo equilátero) y son de jambas verti-

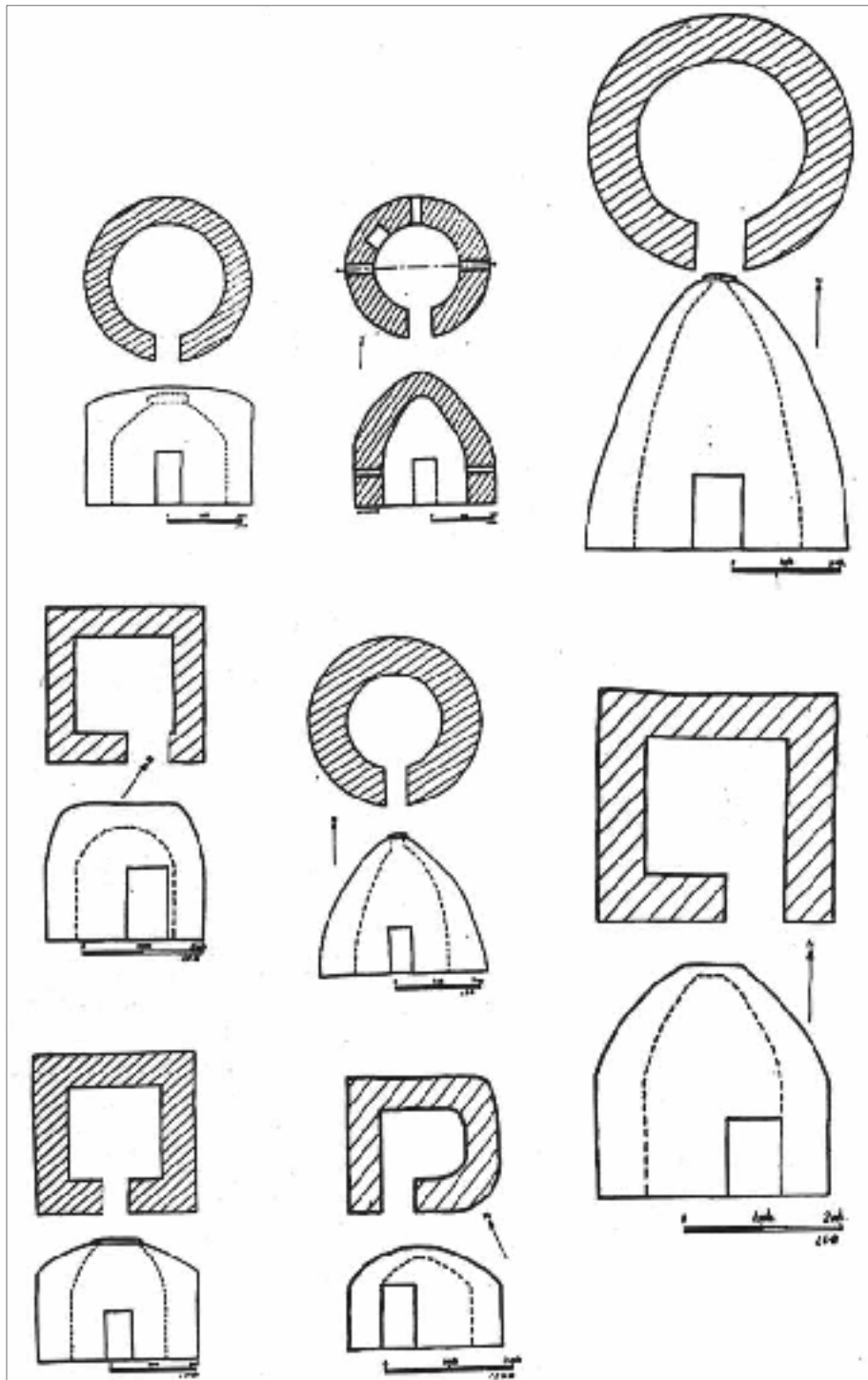

Dibujos realizados por Gerardo López de Guereñu



cales paralelas. Junto a muchas vemos clavadas herraduras que servían para atar allí a las caballerías.

En un 70-75 % la puerta está orientada al Sur y la casi totalidad entre SE y SW.

Citar, en fin, que dos de las chabolas redondas de Alava llevan en el dintel fechadas, probablemente de su fabricación o restauración: una indica 1872 (Laguardia) y la otra 1909 (Navaridas).

### A MODO DE CONCLUSIÓN

Como síntesis a todo lo hasta aquí presentado, y ensayando una aproximación a una carta geográfica de la piedra seca en Vasconia, establecemos las siguientes conclusiones.

Esta modalidad de aparejo se da en la vertiente atlántica unida a las chabolas de pastor, situadas en los pastizales altos. En ellas viven los pastores durante las temporadas estivales. Son —pasando por alto las diferencias tipológicas entre las antiguas y las modernas— pequeñas, con tejado a dos aguas, el techo es de elementos vegetales, y solían estar asociadas a elementos auxiliares como rediles, pocilgas, etc.

Caso aparte son las chabolas de falsa cúpula del monte Oiz en Bizkaia, excepcionales en la vertiente Atlántica. Ubicadas todas ellas en zonas de cantería, y supuestamente construidas por canteros, su primitivismo es grande, aunque no nos atrevemos a aventurar una datación.

En la vertiente mediterránea encontra-

mos refugios de agricultores o caminantes hechos con falsa cúpula e íntegramente en piedra. Su tipología es muy variada. La misma técnica se aplicaba a los pozos, neveros y otros elementos auxiliares. Una variante de estas mismas son las techadas mediante una combinación de troncos y lajas, conocidas asimismo en la vertiente atlántica.

Comunes a ambas zonas (aunque con más frecuencia en el área oriental) son los pequeños refugios soterrados que aprovechan alguna gran roca o cavidad natural, o por excavación.

Señalar que en la franja fronteriza de ambas vertientes se produce un curioso mestizaje, que permite ver chabolas de techos vegetales en la parte mediterránea y otras de falsa cúpula en la atlántica.

Lógicamente, la peculiaridad del medio determina el tipo de material elegido. En zonas con abundante vegetal, tepes y techumbres con ramas son recurrentes; donde hay carencia pero predomina la piedra se edifica a base de piedra, y siempre que no existan estos materiales se recurre al barro o al soterramiento. Por otra parte, si la piedra es plana y se exfolia fácilmente, se fabricarán techos y muros con ellas; pero si la piedra es irregular el mortero o el barro dará consistencia a los lienzos<sup>16</sup>.

Respecto a la posible cronología de estos elementos, comenzaremos recordando que ya mentado antropólogo José Miguel de Barandirán en 1927 llamaba la



**Dibujos realizados por Gerardo López de Guereñu**

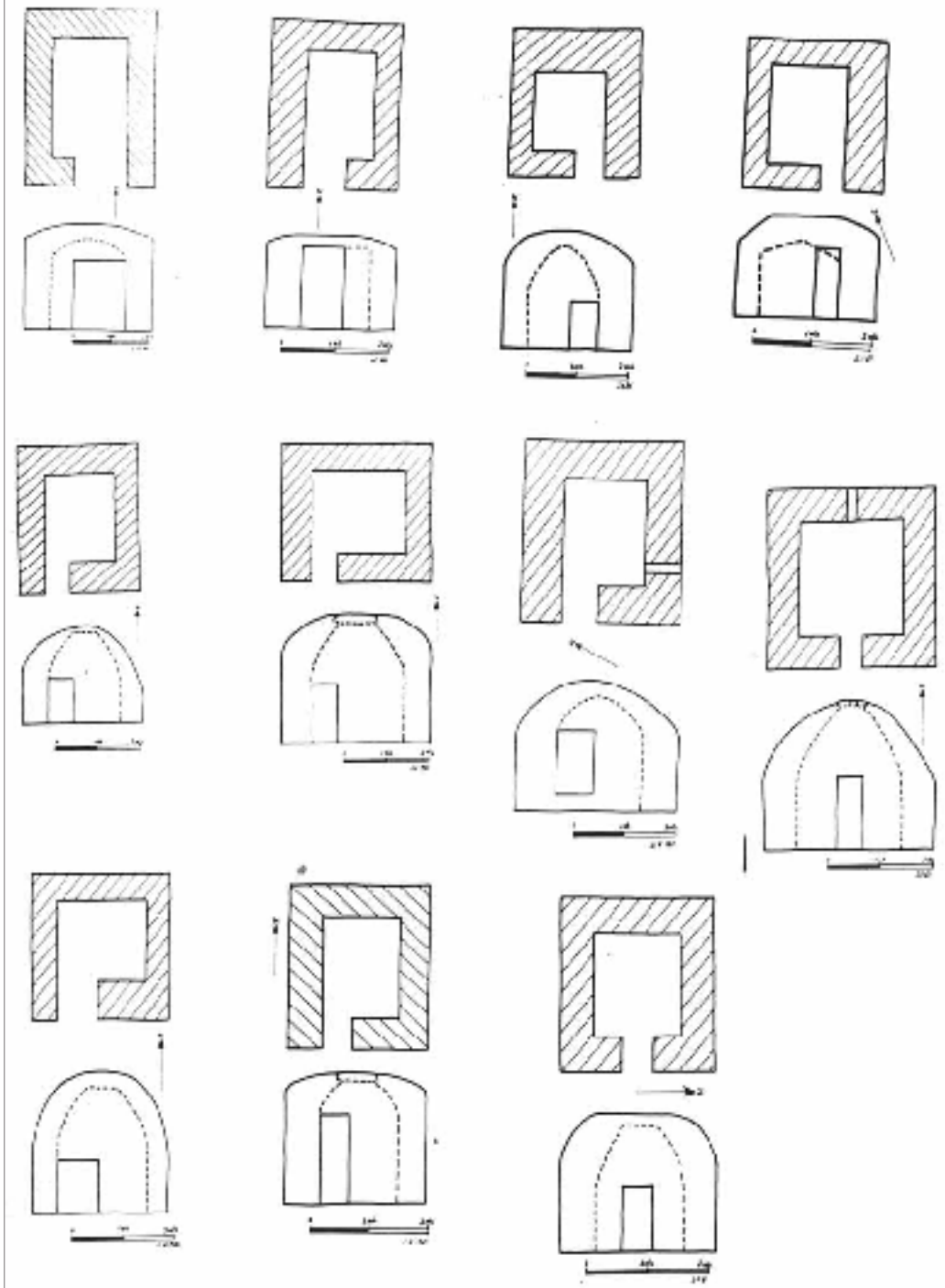





atención sobre la coincidencia entre el área iséctica de distribución de los monumentos megalíticos del País Vasco con el del pastoreo. El que ocupen las mismas zonas dólmenes y chabolas, que sus entradas sean siempre mirando al Este<sup>17</sup>, y que en ambas construcciones se use como elemento básico la piedra seca, le llevó a establecer una primera conclusión: “que tales sitios —decía el científico guipuzcoano—, bien por la naturaleza del subsuelo, bien por su mucha altitud sobre el nivel del mar, apenas se prestan a la agricultura, parece revelarnos que la población eneolítica del país vasco —al menos en gran parte— se dedicaba al pastoreo”. Y es más concluyente cuando dice<sup>18</sup>: “Diríase, pues, que fueron pastores los constructores de los dólmenes del país vasco”. Y añadiría yo, manteniendo gran parte de sus parámetros constructivos. En su estudio sobre dichas cabañas, José Miguel de Barandiarán no tiene reparos en llamarlas “refugios ibéricos”.

Por otra parte la presencia de la falsa cúpula, tan característica en la zona mediterránea, aunque también aparece de forma esporádica en la vertiente atlántica, nos retrotrae a lejanas fechas. Hay que admitir que es difícil marcar una línea divisoria entre la falsa cúpula de la época dolménica y la cúpula micénica. Algunos autores sitúan el origen de las falsas cúpulas megalíticas entre el octavo y el quinto milenio a.C.<sup>19</sup> (André Varagnac las data en el cuarto

milenio a.C.<sup>20</sup>). Interesa recordar que los sepulcros de Alalar (Algarbe) son del tercer milenio antes de Cristo y que Aranzadi emparentaba con los de Micenas y Orcomenos.

La cúpula de Atre cerca de la Acrópolis de Micenas, también llamada Tumba de Agamenón se considera la más antigua, fechada en el 1.250 a.C. Está formada por hilados de sillería horizontalmente colocados, y curiosamente no es propiamente una cúpula, sino una falsa cúpula, en la que la altura se logra por el vuelo progresivo de las piedras. Tiene una altura total de 13,30 m. y un diámetro de 14,60 m. Luego vendrían las cúpulas de los asirios (tumba abovedada de Azur en el primer milenio a.C.), las de los etruscos (con pleno florecimiento entre los siglos VII-VI a.C.), las romanas, bizantinas, etc.

Al estudiar las chozas de falsa cúpula de la ribera del Ebro, Labeaga barruntaba si tal vez fuera “el último eslabón ya muy degenerado de los monumentos megalíticos del occidente”, o incluso lanza la hipótesis de que vendrían de la mano de los romanos cuando introdujeron la viña (recuérdese la presencia de este tipo de obras junto a las viñas). Documentalmente las cita en Viana (Navarra) desde el siglo XVI.

En un interesante trabajo publicado en el año 1956 por Luis Peña Basurto<sup>21</sup>, este autor da cuenta de la existencia de cinco edificios circulares de falsa cúpula existentes en el lugar de Ormazos<sup>22 23</sup> en la



montañas de Santander, que aún se utilizaban como vivienda permanente. Tenían un diámetro de unos 4 metros, con muros de 2 metros de altura<sup>24</sup>.

Me contó José Miguel de Barandiarán que una vez iba por el Aralar tras el hijo de un pastor que hacía de guía. En un momento determinado el chaval tomó un cascajo y la arrojó sobre un montón de piedras que allí había. El investigador le preguntó la razón de aquel gesto, a lo que el mozo contestó que así lo hacía su padre y antes su abuelo. Lo que ellos ignoraban es que aquel montón de piedras ocultaba un túmulo, un monumento funerario. Ello indica que la memoria ritual se mantuvo desde épocas anteriores al cristianismo (pues aparecen túmulos desde el quinto milenio a.C.). Del mismo modo, ¿no pudo ocurrir que la técnica de construcción megalítica se transmitiese hasta nosotros en la forma de construcción de las chozas?

No olvidemos que las cabañas de falsa cúpula se pueden decir que son universales, si bien cada zona tiene sus peculiares características. Como dijo Leonero de Urabayen: “donde quiera que las circunstancias sean idénticas, se producirá el mismo fenómeno”<sup>25</sup>.

Creo que las líneas precedentes nos dan una idea respecto al pasado de las construcciones de piedra seca y de su importancia. Con el fin de conocer los planes de protección en marcha, he sondeado los

organismos oficiales de Euskadi y el Gobierno Foral navarro, territorio motivo de mi estudio. Desgraciadamente, este tipo de elementos ni están censados ni protegidos de ninguna manera.

En el caso de Navarra se me contestó:

“La protección de estos inmuebles viene determinada por el texto de la Ley 16/1985 del Patrimonio Histórico Español, que es la que está vigente en Navarra al no existir una ley propia de patrimonio cultural. Las chozas y las neveras entrarían dentro de los bienes inmuebles que la Administración puede considerar de interés etnográfico, técnico o, con carácter general, histórico. No existe una categoría ni referencia específica en ninguna parte al respecto de las construcciones que mencionas y ninguna de ellas ha sido hasta la fecha incoada o declara Bien de Interés Cultural, cosa que sí sucede desde 1993 con todos los hórreos de Navarra”.

En parecidos términos se manifestó el Departamento de Patrimonio del Gobierno Vasco.

En su obra, Juan Cruz Labeaga, reproduce unas frases de otro gran etnógrafo como fue Ramón Violant i Simorra donde decía de “estos edificios rústicos pero no exentos de habilidad constructiva” lo siguiente: “Debemos apresurarnos en recoger estos vestigios de arquitectura popular, que el pueblo nos ha perpetuado a través de la tradición, más que milenaria, de culturas muy primitivas”<sup>26</sup>, añadiendo

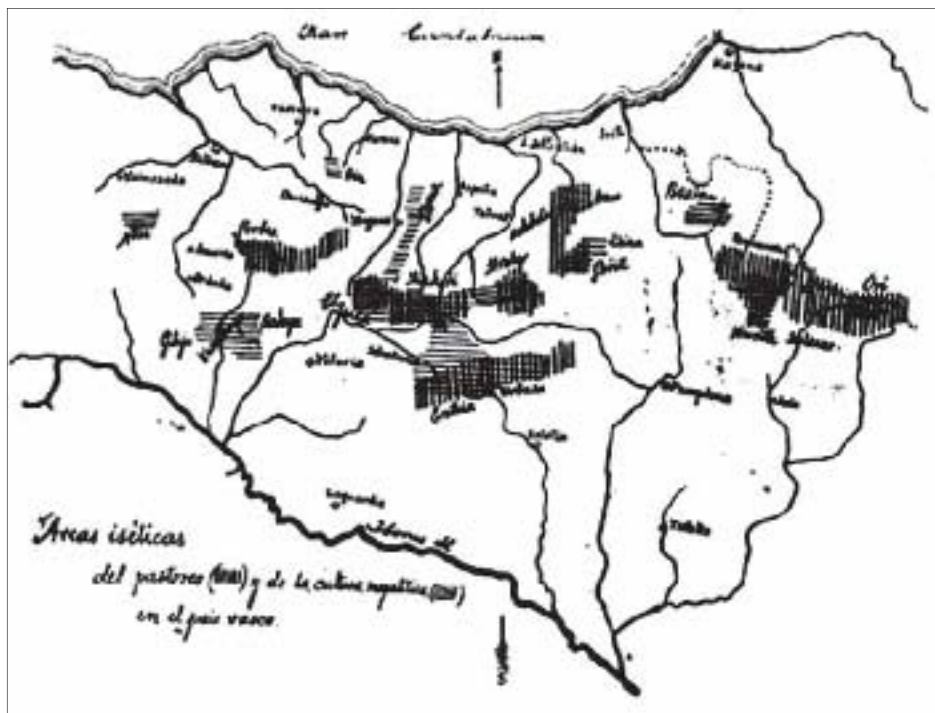

Mapa realizado por don José de Barandiarán



la necesidad de restaurar los que fuera posible, y divulgar su importancia.

En parecidos términos se expresa Ibabe en su censo de 122 chabolas de pastores del Gorbea (Bizkaia-Alava) y 71 pocilgas de piedra seca:

“Son auténticas joyas de nuestra arquitectura popular, auténticos monumentos de la arquitectura pastoril, que se encuentran en un estado lamentable, de absoluto desamparo. La despreocupación hacia estas chabolas hasta el momento es total, habiendo venido a tierra más de una que conocimos en pie. Lo mismo pasa en Cantabria o en el Pirineo aragonés, donde hace unos años fotografiamos varias que ahora son un montón informe de piedras”.

Y Juan Cruz Labeaga de su parte indicó:

“Además del interés propiamente arquitectónico, de su estética más o menos bella y de su funcionalidad en relación con el uso al que se destinan, son estos edificios unos elementos válidos para el conocimiento del hombre inmerso en una determinada cultura y transmitidos por una experiencia multiseccular que se ha adaptado a la circunstancia de cada localidad”.

Terminaré con unos versos tomados de la obra *Los Pirineos* de Víctor Hugo:

“El que echa abajo su patria,  
echa abajo su familia,  
el que echa abajo su ciudad,  
echa abajo su patria;  
el que echa abajo su morada,  
destruye su nombre.  
El viejo honor es el que está en estas  
viejas piedras”

Y añado yo, ojalá nos escuchen.  
Muchas gracias.

### BIBLIOGRAFÍA CONSULTADA

- Aguirre, José. *Chozas y cabañas*. Anuario de Eusko-Folklore. Sociedad de Estudios Vascos. San Sebastián. 1926. Pp. 125-129.
- Aranzadi, Telesforo de. *Apriscos recientes a modo de Tholos prehistóricos en el Aralar navarro*. Revista Internacional de Estudios Vascos. Tomo X. Paris-San Sebastián. 1919. Pp. 72-82.
- Arin Dorronso, Juan de. *Pueblo de Ataun, barrios y zonas pastoriles*. Anuario de Eusko-Folklore. Sociedad de Estudios Vascos. San Sebastián. 1927. Pp. 11-25.
- Artoleta O.S.B., Secundino y Fidencio Berrade O.S.B. *El pastoreo en Ochagavía*. Anuario de Eusko-Folklore. Grupo de Ciencias Naturales Aranzadi. San Sebastián. Tomo XV. 1955. Pp. 9-29.
- Barandiarán, Felipe de. *La vida pastoril en Brinkola y Telleriarte*. Anuario de Eusko-Folklore. Grupo de Ciencias Naturales Aranzadi. San Sebastián. Tomo XV. 1955. Pp. 123-144.
- Barandiarán, José Miguel de. *Contribución al estudio de los establecimientos humanos y zonas pastoriles del País Vasco*. Anuario de Eusko-Folklore. Sociedad de Estudios Vascos. San Sebastián. 1927. Pp. 137-141.
- Barandiarán, José Miguel de. *Contribución al estudio de los refugios del País Vasco*. Anuario de Eusko-Folklore. Sociedad de Estudios Vascos. San Sebastián. 1928. Pp. 43-46.
- Barandiarán, José Miguel de. *Vida pastoril vasca: albergues veraniegos*. Trashuman-



- cia intrapirenaica*. Obras completas. Tomo V. Editorial La Gran Enciclopedia Vasca. Bilbao. 1974. Pp. 389-398.
- Ezcurdia, O.F.M. y José Ignacio Lasa O.F.M. *El pastoreo en la zona de Urbía-Oltze*. Anuario de Eusko-Folklore. Grupo de Ciencias Naturales Aranzadi. San Sebastián. Tomo XV. 1955. Pp. 161-166.
- González Pastor, Manuel. *Las chozas de Oyón-Oion*. Grupo Editorial 7, S.L. Vitoria. 1995.
- Gorostiaga, Eulogio de. *Zeanuri: Chozas del Gorbeie (Gorbea)*. Anuario de Eusko-Folklore. Sociedad de Estudios Vascos. San Sebastián. 1928. Pp. 35-39.
- Ibabe, Enrique. *Construcciones pastoriles en el macizo del Gorbea*. Revista Kobie. Bizkaiko Foru Aldundia-Diputación Foral de Bizkaia. Bilbao. 2000. Nº IX. Pp. 63-167.
- Labeaga Mendiola, Juan Cruz. *Las chozas de piedra con cúpula en Viana (Navarra)*. Cuaderno Cuadernos de Etnología y Etnografía de Navarra. Diputación Foral de Navarra. Pamplona. Nº XI. 1979. Pp. 515-534.
- Leizaola, Fermín de. *Las txabolas tumulares de la sierra de Andia*. Revista Pyrenaica. Nº 125. Federación Vasca de Montaña. 1991. Pp. 329-333.
- Leizaola, Fermín de. *Las txabolas cupulares en Euskalerría*. Revista Pyrenaica. Nº 115. Federación Vasca de Montaña. Bilbao. 1979. Pp. 54-60.
- López de Guereñu Iholdi, Gerardo. *Refugios de la Rioja*. Ohitura. Estudio de Etnografía Alavesa. Diputación Foral de Alava. Vitoria. 1982. Nº 1 Pp. 19-39.
- López de Guereñu Iholdi, Gerardo. *Chozas de Campo: Segunda serie*. Ohitura. Nº 3. Estudio de Etnografía Alavesa. Diputación Foral de Alava. Vitoria. 1985. Pp. 47-73.
- López de Guereñu Iholdi, Gerardo. *Chozas de Campo: Tercera serie*. Ohitura. Nº 4. Estudio de Etnografía Alavesa. Diputación Foral de Alava. Vitoria. 1986. Pp. 77-104.
- Sarachaga Sainz, José. *Refugios o construcciones circulares en piedra arenisca de falsa bóveda del monte Oíz (Bérriz-Bizkaia)*. Kobie. Nº 7. Grupo Espeológico Vizcaino. Diputación Foral de Bizkaia. Bilbao. Pp. 117-122.
- Urabayan, L. *El hombre y el techo*. Revista Internacional de Estudios Vascos. San Sebastián. 1925. T. XVI. Pp. 299-303.
- Urquia y otros. *Tafalla: Arquitectura rural de la zona*. ANAN. Asociación Navarra de Amigos de la Naturaleza. Tafalla. 2000.
- Violant i Simorra, Ramón. *El Pirineo Español*. Editorial Alta Fulla. Barcelona. 1985. Pp. 155-162.

## NOTAS

<sup>1</sup> Uztarroz, Abodi, Leire, Izko, Andia, Urbasa, Aralar, Aizkorri, Entzia, Lokiz, Codes, Toloño, Izarraitz, Hernio, Amboto, Gorbea, Salvada, Arcena y Ordunte.

<sup>2</sup> Hasta este momento se creía que la cultura de los castros fue introducida por gentes del norte de Europa. Hoy se especula que posiblemente no vino por una introducción unida a una invasión, sino unas pautas culturales que se fueron copiando de gentes del sur-este de la Península.

<sup>3</sup> Resulta interesante conocer el reciente hallazgo de muros de tepes (tapín) en el amurallamiento romano de la ciudad del León (siglos IV-II a.C.).

<sup>4</sup> Archivo Histórico Protocolos de Gipuzkoa. Secc. I. Leg. 1719, fol. 28.

<sup>5</sup> Barandiarán, José Miguel de. *Vida pastoril vasca: albergues veraniegos. Trashumancia intrapirenaica*. Obras completas. Tomo V. Edito-



rial La Gran Enciclopedia Vasca. Bilbao. 1974. P. 397.

<sup>6</sup> Así lo hemos podido constatar en la lectura de los documentos notariales de los siglos XVII y XVIII.

<sup>7</sup> Derivado de sel + “etxe” (sel + casa).

<sup>8</sup> Aranzadi, Telesforo de. *Apriscos recientes a modo de Tholos prehistóricos en el Aralar navarro*. Revista Internacional de Estudios Vascos. Tomo X. San Sebastián. 1919. Pp. 72-82.

<sup>9</sup> Leizaola, Fermín de. *Las txabolas cupulares en Euskalerría*. Revista Pyrenaica. Nº 115. Federación Vasca de MontaÑA. Bilbao. 1979. Pp. 54-60.

<sup>10</sup> Barandiarán, José Miguel de. *Diccionario de Mitología*. Obras completas. Tomo I. Editorial La Gran Enciclopedia Vasca. Bilbao. 1972. Pp. 221.

<sup>11</sup> Idem. p. 197.

<sup>12</sup> Se llama en euskera al redil “saletxe”.

<sup>13</sup> Urabayen, Leonelo de. *El hombre y el techo*. Revista Internacional de Estudios Vascos. San Sebastián. 1925. T. XVI. Pp. 299-303.

<sup>14</sup> Barandiarán, José Miguel de. *Contribución al estudio de los refugios del País Vasco*. Anuario de Eusko-Folklore. Sociedad de Estudios Vascos. San Sebastián. 1928. Pp. 43-46.

<sup>15</sup> En el pueblo navarro de Aibar, cerca de Sangüesa me comentó el vecino Gregorio Uriz, de 80 años, que él conoció una chabola con falsa cúpula ovoide (“de las altas”) en el paraje de Campolengo de dicho término (entrevista del 6-4-2001).

<sup>16</sup> En Navarra se llama grava al canto rodado pequeño y cascajo al que es de un tamaño un poco mayor. Por ello en zonas de “graveras” y “cascajeiras” no hay construcciones de piedra seca.

<sup>17</sup> Don José Miguel de Barandiarán afirmaba en la misma fecha: “Consideraciones basadas en la mitología solar debieron de influir en la génesis de la costumbre, perpetuada hasta nuestros días, de orientar los edificios de suerte que la fachada principal mirase al Este, costumbre cuyas huellas se ven todavía en las casas antiguas de Sara, de Ataun y de otras regiones. Las chozas pastoriles tienen la misma orientación en muchas majadas y en Ataun

hemos oído decir que esto es más saludable para el pastor. En las sepulturas medievales la orientación E-W (la cabeza en el lado occidental y los pies en el oriental) es corriente. Y en los dólmenes eneolíticos hallamos la misma costumbre. ¿Habrá respondido esta costumbre en todos los lugares y épocas a las creencias y mitos solares? No pretendamos abrir con una misma llave todas las puertas. Esa costumbre pudo obedecer en muchos casos a motivos climáticos, a los vientos reinantes en muchos lugares o a otras causas, ajenas a los mitos solares”.

<sup>18</sup> Barandiarán, José Miguel de. *Vida pastoril vasca*. Op.cit., p. 398.

<sup>19</sup> González Pastor, Manuel. *Las chozas de Oyon-Oion*. Grupo Editorial 7, S.L. Vitoria. 1995. P. 5.

<sup>20</sup> Labeaga Mendiola, Juan Cruz. *Las chozas de piedra con cúpula en Iñana (Navarra)*. Cuaderno Cuadernos de Etnología y Etnografía de Navarra. Diputación Foral de Navarra. Pamplona. Nº XI. 1979. P. 515.

<sup>21</sup> PeÑA Basurto, *Hallazgos prehistóricos y etnográficos en Castilla la Vieja*. Homenaje a J. Joaquín Mendizábal Gortazar. Grupo de Ciencias Naturales Aranzadi. San Sebastián. 1956. p. 336.

<sup>23</sup> Curiosamente la palabra “horma” significa en vasco pared.

<sup>24</sup> Exactamente iguales hemos visto en muchos sitios, entre ellos en Chirokoitia (Chipre) datadas en el 7.000 a.C.

<sup>25</sup> Urabayen, Leonelo de. Op. cit., pp. 299-303.

<sup>26</sup> Labeaga Mendiola, Juan Cruz. Op. cit., pp. 515.



# NAVARRA





# LAS CHOZAS DE PIEDRA EN VIANA

Juan Cruz LABEAGA MENDIOLA

Viana (Navarra) ocupa el rincón sudoeste de la Comunidad Foral, en límites con Álava y La Rioja, y a tan sólo 8 kms. de Logroño. Por el sur, el río Ebro recorre unos 7 kms. el territorio municipal.

Las chozas de piedra se hallan dispersas por todo el término sobre todo en las tierras de secano, especialmente en las viñas, junto a los caminos. Se han conservado numerosos ejemplares, porque el antiguo sistema de construcción de estos edificios ha llegado, a través de los siglos, prácticamente hasta nuestros días. <sup>(1)</sup>

La atención a estos modestos edificios está plenamente justificada. Lampérez Romea, al hablar de la barraca catalana, nos dice “que esta humildísima construcción es el refugio de los viñadores de las comarcas tarraconense y balear, y sin embargo reúne condiciones de alto interés arqueológico y curiosas enseñanzas constructivas”. <sup>(2)</sup>

Violant y Simorra, al constatar lo poco que se cuidan “estos edificios rústicos, pero no exentos de habilidad constructiva”, ex-

presa que “debemos apresurarnos en recoger estos vestigios de arquitectura popular que el pueblo nos ha perpetuado a través de la tradición, más que milenaria, de culturas muy primitivas”. <sup>(3)</sup> Además del interés arquitectónico de estos edificios y de su funcionalidad en relación con el uso al que se destinan, son unos elementos válidos para el conocimiento del hombre, inmerso en una determinada cultura, y transmitidos por una experiencia multisecular que se ha adaptado a las circunstancias de cada localidad.

## TIPOLOGÍA Y ESTRUCTURA

Las chozas vianesas, recostadas en las laderas de los caminos, al abrigo del aire norte, y rara vez dentro de las fincas, son de planta cuadrada o circular, fácilmente reconocibles tanto por su aspecto exterior como por la estructura interna. (Fig. 1)

a) Planta cuadrada. Las construidas de planta cuadrada son las más abundantes. La pared se mantiene vertical, a veces algo inclinada hacia adentro, hasta una altura

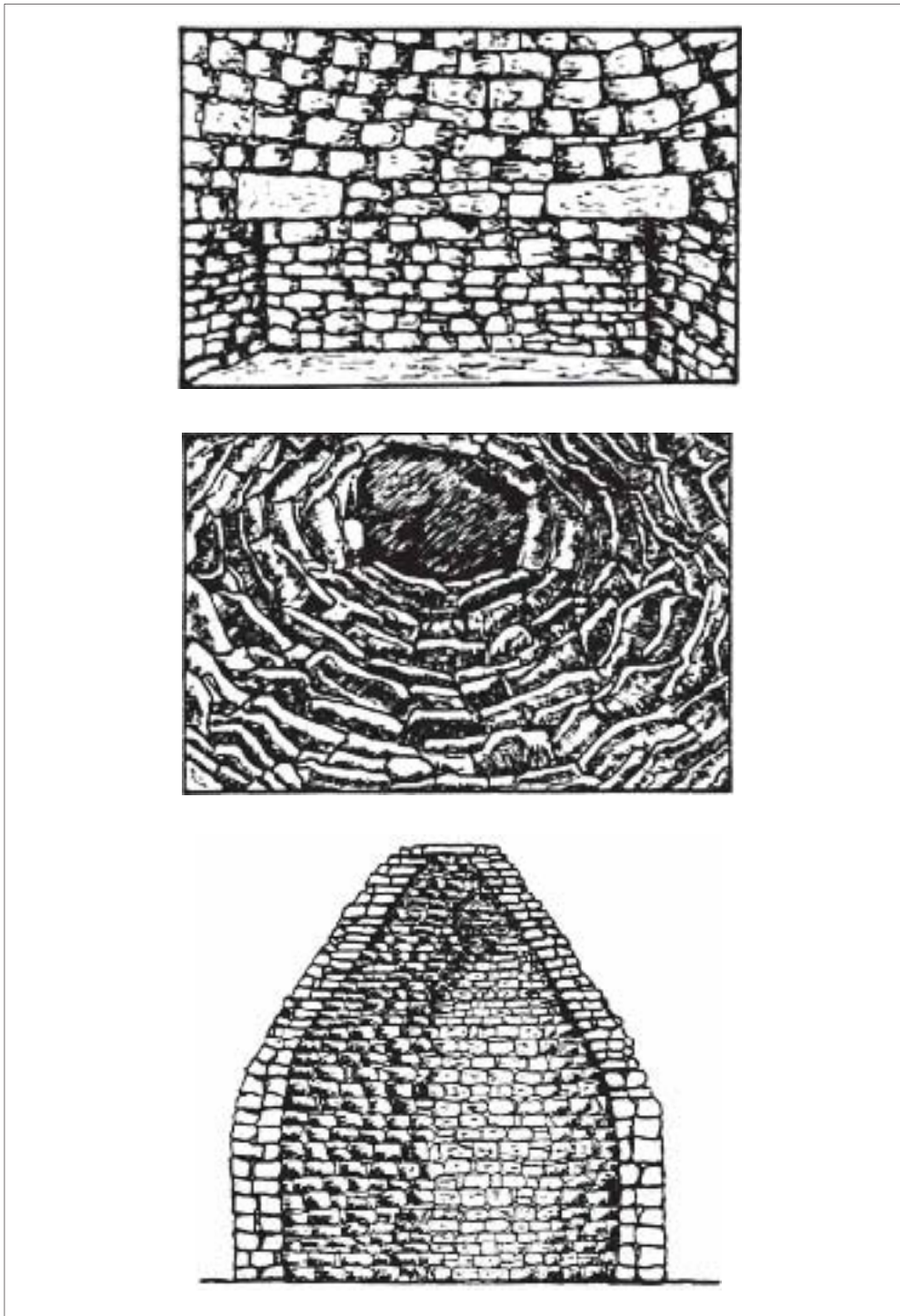

Fig.1.- Chozas de planta cuadrada y falsa cúpula y sección de choza de planta circular.



determinada en que comienza la falsa cúpula. El acceso, orientado casi siempre al sur, alguna vez hacia el este, es un rectángulo bajo por el que, a veces, es preciso agacharse para poder penetrar en el interior. Dicho rectángulo se conforma por las propias piedras del paramento o por jambas de piedras verticales que sostienen un dintel enterizo. La cúpula adopta al exterior la forma semiesférica o cónica y se halla, muchas veces, protegida por una cubierta de tierra apisonada, en la que ha crecido la vegetación, y así corren mejor las aguas llovedizas hacia el exterior.

A través del acceso, a veces prologado en forma de corto pasillo, se penetra en el interior. El suelo natural de tierra se halla al mismo nivel que la superficie exterior. Una piedra larga o hasta tres cortan cada ángulo, sirven de rudimentarias pechinas y posibilitan, ya sobre la planta ochavada más o menos regular, el nacimiento de la cúpula semiesférica o cónica. Estos sostenes esquineros aparecen como unas ménsulas poco salientes con objeto de que la cúpula, que trabaja por comprensión, se apoye al máximo en los muros verticales. La cúpula se va construyendo por sucesivas hileras de piedras colocadas en anillos horizontales que se van sobreponiendo con diámetros sucesivamente más pequeños a medida que suben, de modo que el círculo interior de cada anillo sobrepasa un poco al anillo sobre el que se apoya. La abertura central se va estrechando progresivamen-

te hasta reducirse a un pequeño orificio de corto diámetro, cubierto con una o más lajas planas colocadas sobre el último anillo. A veces, dicho orificio está sin cubrir para facilitar la salida de humos.

Los muros suelen tener, no siempre, algún pequeño orificio o ventanita para la salida de humos, ventilación, otros usos, y además huecos para dejar utensilios, ganchos para colgar ropas o herramientas; algunas piedras sobre el pavimento sirven de asientos. El fuego solía hacerse en un ángulo sobre un hogar de rudimentarias piedras sin fijar en el suelo.

b) Planta circular. En este tipo de chozas el tronco se mantiene cilíndrico hasta el techo y la pared comienza a incurvarse, a poca distancia del suelo, al principio de una forma casi imperceptible. Es en su interior en donde más se acusan las diferencias constructivas de la cúpula con respecto al tipo de planta cuadrada, ya que, al no necesitar pechinas, puede decirse que comienza a edificarse la cúpula en el mismo suelo en hiladas que van disminuyendo hasta el pequeño orificio final, casi siempre tapado por una laja horizontal. En todo lo demás, acceso, ventanas, etc. en nada se diferencian de las de planta cuadrada.

Los materiales utilizados en la construcción de las chozas son las abundantes piedras, en su mayor parte areniscas de grano fino y de coloraciones grisáceas-amarillentas. Suelen ser de pequeño tamaño, porque si hay algunas, sobre todo en



Figura 2



Figura 3

las fachadas, de proporciones mayores y de talla esmerada, puede suponerse que se trata de material reaprovechado, generalmente de alguna ermita desaparecida o de los despoblados tan abundantes en estas tierras. Las piedras se colocan sin labrar o, a veces, con tallas elementales que dejan la forma imprecisa y su superficie desigual. Los muros de mampuesto irregular, de hasta 87 centímetros de grosor, requieren un doble aparejo, que normalmente se enlaza interiormente con algo de barro y pequeñas piedras, pero tanto al exterior como interiormente las piedras quedan a seco, recalzadas con pequeñas cuñas y ripios.

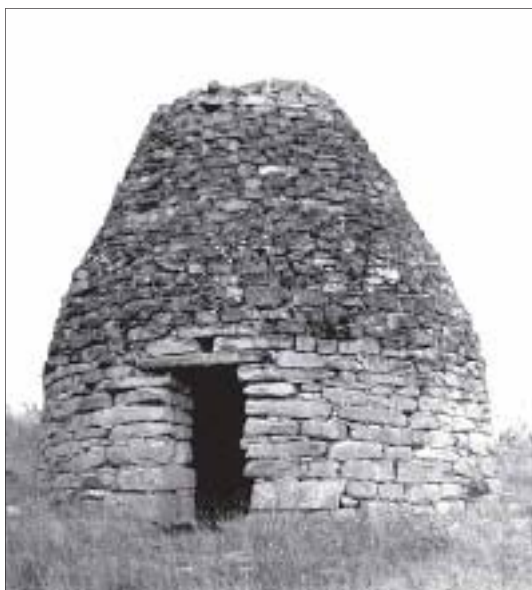
Respecto a las medidas que tienen los mejores ejemplares son las siguientes:

Las de planta circular 3,70 m. de diámetro y 5,20 m. de altura total. Las de plan-

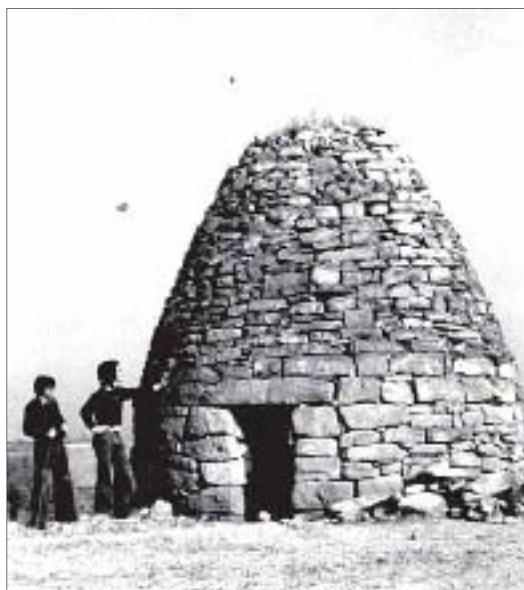
ta cuadrada 5,20 m. de lado y 4,50 m. de altura. Tanto por la situación como por la poca altura del acceso, la anchura del muro y el recubrimiento de tierra al exterior de la cúpula, consiguieron sus artífices, para el que en ellas buscaba refugio, un buen ambiente isotérmico: abrigo en las estaciones frías y fresca en los calores estivales. Con la mecánica intuitiva del que va repitiendo lo que le han transmitido a través de generaciones, se ha resuelto, sin aparente preocupación, el problema de los contrapesos y desplomes de una forma sencilla y eficaz.

#### ANÁLISIS DE ALGUNOS EJEMPLARES

De las numerosas chozas que aún hoy se conservan, otras muchas han desaparecido o están en ruina, seleccionamos unas



Figura 4



Figura. 5

pocas por su planta y tamaño, por su destino o por su emplazamiento en lugares transitados. Asimismo, incluimos un ejemplar del primer tercio del siglo XX.

1. Está situada en el término del Naval cerca de la confluencia de Navarra, Álava y La Rioja. Se trata de uno de los mejores ejemplares y que alcanza mayores proporciones, de planta circular con cúpula en tronco de cono truncado. Diámetro interior 3,70 m. altura total 5,20 m. Cúpula con anillos decrecientes rigurosamente horizontales, el último tapado con losas planas. Tiene tres pequeños huecos para la salida de humos. Exteriormente, a partir de 1,5, sector casi vertical, comienza la línea sinuosa del sector de la cúpula.

Hueco de entrada orientado al sur de 1,65 por 0,80 m.; no dispone de jambas laterales, sino que está formado por los

propios bloques de las paredes, tiene por dintel dos planchas estrechas de piedra y encima una ventanita de 20 por 7 cms. El grueso del muro alcanza 0,87 m. en la zona inferior con doble aparejo de piedras irregulares toscamente talladas y recalzadas por pequeños ripios tanto al interior como exteriormente. (Fig. 2)

2. Situada igualmente en el término del Naval, es de planta circular con diámetro interior de 2,80 y anchura de muro en la base de 0,85 m. La altura interior desde el suelo hasta la terminación de la cúpula 3,30 m., la exterior unos 4 m. Dispone de dos pequeñas ventanas a cada lado. Hueco rectangular de la entrada muy bajo de 0,72 por 1,45 m. gran losa como dintel. Grandes piedras semitalladas e irregulares forman los primeros anillos de la cúpula, y a medida que ascienden van disminuyendo



Figura 6



Figura 7

de tamañõ. Los aparejos estan recalzados mediante cuñas de piedra. (Fig. 3)

3. Se levanta en un cruce de caminos, cerca de un arroyo, en el termino de Perizuelas, y es de pequeñas proporciones. De planta cuadrada algo irregular de unos 4 m. de lado, muro de 0,70 m. y altura total de 2,20 m. La cupula es totalmente semiesferica y el ultimo anillo tapado mediante tres lajas. Esta construida con piedras pequeñas y las mayores del dintel y jambas reaprovechadas, posiblemente de la ermita de San Vicente, hoy desaparecida, pero que estuvo situada en esta confluencia de caminos. (Fig. 4)

4. Esta choza junto a la carretera, dentro de la expansion urbana de la ciudad, ha sido destruida recientemente, ano 2001. Era la tipica choza edificada junto a los corrales de ganado lanar construida por pequeñas lajas de piedra y algun canto rodado unidos con barro, el espesor de muro alcanzaba 0,60 m., diametro exterior 3,90, altura 4 m. La entrada rectangular, de 1,50 m. de altura por 0,87 m. de ancha, hacia el

oeste, con cabezal de madera y grandes piedras a los lados reaprovechadas. Era la unica, que por ser de propiedad particular, se cerraba con una puerta de madera.

Leoncio Urabayen la incluyo dentro de las seis que estudio de Tierra de Estella y anoto: "Por ultimo en Viana en la parte mas baja del pueblo y junto a un corral otro refugio distinto. Su forma es aproximadamente igual a la de un huevo cortado por la mitad. Es asimismo de piedra".<sup>(4)</sup> (Fig'. 5)

5. Se levanta en la Barranca de la Castilla, apoyada en un ribazo para ahorrarse parte de pared y preservarla de los vientos. De planta cuadrada de 5,50 m. de lado exterior, interiormente a la altura de 2,26 m. del muro vertical y mediante tres piedras en cada angulo, que sirven de pechinas, se levanta la cupula semiesferica de 13 anillos horizontales realizados con piedras bastante regulares, algo talladas y con recalces de ripios. Una loseta cubre el ultimo anillo de 0,50 de diametro. Alcanza una altura total de 3,60 m. En la pared



Figura 8



Figura 9

oeste abrieron un hueco y hay varios palos para colocar algunos enseres.

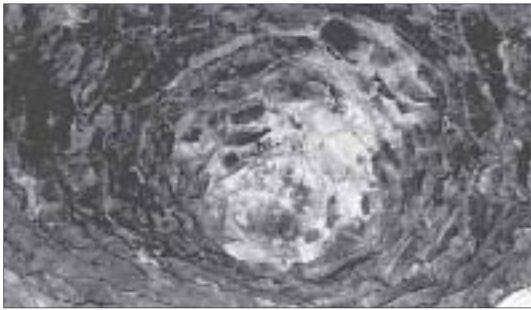
Al exterior presenta una buena construcción, los muros de 0,80 m. de grosor exhiben, sobre todo en esquinas, dintel y jambas, piedras labradas de tamaño grande, el hueco de entrada de 2 por 1,10 m., orientado al este, va en el centro de la fachada. Al exterior se observan claramente las filas de los anillos y alcanza una altura total de 4,50 m. (Fig. 8)

6. Se sitúa esta choza en el “Camino Francés” o de Santiago, que en esta zona discurre paralelamente a la carretera hacia Pamplona. Por tradición se la llama Cho-

za de Don Julián. Posiblemente, porque en este paraje hubo una ermita-hospital dedicada a este santo.<sup>(5)</sup> A este hospital dejó el rey navarro Teobaldo II, en su testamento de 1270, una manda de 10 sueldos. Esta ermita todavía tenía culto en el siglo XVII. La choza es un buen ejemplar de planta cuadrada, 4,80 rús. de lado exterior y una anchura de muro de 0,70 m. El alzado de la cúpula arranca de pechinas esquineras, formadas por tres piedras, en trece anillos decrecientes hasta terminar en un estrecho orificio sin cubrir.

Al exterior, los muros de 2 m. de altura, realizados con piedras bastante grandes, terminan en una cornisa y sobre ella la cúpula de piedra más menuda, en forma de arco muy abutifado y recubierta, en parte, por tierra y vegetación. El hueco de ingreso, 1,56 por 0,95 m. a un lado del flanco sur, está enmarcado con esmeradas piedras. La altura total es de alrededor de 4 m. Parte de los materiales serían reaprovechados de la desaparecida ermita. (Fig. 9)

7. Esta choza fue construida en 1925 por Daniel Matute en el término de Las Teladillas, junto al camino de Valderrobles, al borde de una viña. Es de planta cuadrada algo irregular de 3,75 m. de lado exterior. Los muros de 0,60 m. están levantados con piedras bastante uniformes, con las caras algo talladas y recalzadas por rípios. La puerta rectangular, 1,26 por 0,67 m., orientada al sur, con dintel enterizo de piedra. A los dos costados se abrieron dos





ventanucos, a manera de troneras, en disminución hacia el exterior, y que servían, como hemos indicado, en la caza de la perdiz con reclamo. A partir de los dos metros de muro emerge la cúpula tapada al exterior con tierra y vegetación.

En el interior, la planta cuadrada sube 1,15 m. y, a través de cuatro piedras esquineras, se pasa a la cúpula semiesférica construida con esmeradas lajas, que sobresalen unas de otras con una leve inclinación hacia adentro. Los ocho anillos decrecientes rematan en orificio de 0,64 m. Unos palos introducidos en el muro servirían para colgar la ropa y algunas herramientas. (Fig. 10)

### CONSIDERACIONES CRONOLÓGICAS

Las construcciones de piedra en seco con falsa cúpula se hallan repartidas por muchos lugares de Europa, África y Asia.<sup>(6)</sup> Por lo que atañe a Europa y África, son los países del área mediterránea en donde más abundan, aunque también los encontramos en Portugal, Escocia e Irlanda. En cada lugar, como es lógico, tienen sus especiales características y finalidades.

La mayoría de los autores otorgan a estas construcciones un origen muy antiguo. Según André Varagnac, aparece la falsa cúpula ya en el IV milenio a. de C. en la cultura mesopotámica de Arpachiya en edificios (templos, túmulos, fortalezas) que pueden ser los prototipos de los toloi del Egeo. De hecho, hoy se presenta como un



Figura 10

aspecto del fenómeno general del megalitismo de occidente, el cual, a partir del Próximo Oriente, seguiría las direcciones de la expansión neolítica y de la expansión del cobre, y que, en gran parte, se hizo por las vías marítimas: Mediterráneo, Atlántico, Mar del Norte.<sup>(7)</sup>

Vilaseca recogió, al tratar del difícil problema de la datación de estos edificios populares, los siguientes juicios:<sup>(8)</sup> Hace pensar, según Caro Baroja, “en otros del periodo neolítico”; para Gigert, “su origen debe considerarse muy antiguo; a Rubio y Belivé algunos ejemplares le sugieren “influencias manifiestas de antiquísimas técnicas orientales” y las compara con las “naumias” del Sinaí; para Enlan, “continuarían evidentemente una tradición muy antigua”; Violant alude al “sistema arcaico de falsa cúpula; según Lampérez, “reúnen condiciones de alto interés arqueológico e indican una práctica de larga fecha; Primitivo Gómez considera los “catxerulets valencianos supervivencia indudable



de las construcciones megalíticas”; Desaulle cree que los “bories” provenzales pueden datarse entre LI Téne y el siglo XVIII; Mascará Pasarius, “en la continuidad y pervivencia de la técnica talayótica”.

En definitiva, que para muchos el origen de las técnicas constructivas de estos edificios hay que buscarlo en algunos monumentos megalíticos, en los túmulos cupuliformes de los dólmenes.

Cuéndonos al término de Viana y buscando antecedentes para estas chozas, podemos citar el hipogeo de Longar, sepulcro colectivo del 2500 a. de C. Se trata de una cámara subterránea con la cabecera describiendo un semicírculo y yendo a morir en la puerta de acceso, todo construido por lajas de piedra a seco y cubierta con dos enormes losas. A la cámara, donde se han encontrado más de cien cadáveres, se llegaba a través de un corredor o pasillo con una hilera de losas hincadas a cada lado. <sup>(9)</sup>

Un poblado importante es La Custodia, La Vareia prerromana capital de los celtas berones, que ha proporcionado materiales paleolíticos y neolíticos, pero sobre todo de las Edades Hierro I y II y Romanización. <sup>(10)</sup> Aunque sus viviendas fueron mayormente de planta rectangular, con muros de piedra y adobe, también parece utilizaron las de planta circular, en ambos casos con cubierta vegetal de ramas entrelazadas con paja y arcilla. Pero esto no excluye el que asimismo constru-

yesen algunos edificios con cubierta cupuliforme de piedra. Hemi Hubert, refiriéndose a los celtas, afirma que, además de las cubiertas enramadas, “supieron levantar construcciones de piedra seca de las que tenemos ejemplos abundantes en Irlanda y en Escocia, tienen muros con doble paramento, rellenos de bloques, en que la cubierta está hecha con falsa bóveda. Se construían así pequeñas chozas circulares en forma de colmena y capillas cuadrangulares en los duns irlandeses” <sup>(11)</sup>

Siguiendo a algunos autores, tal vez estas chozas fueron introducidas en época romana con el cultivo del viñedo. Numerosas villas romanas existen en la demarcación de Viana. La relación de estas chozas con las viñas es grande, ya que muchas de ellas están construidas junto a fincas dedicadas a este cultivo. Lo mismo sucede por toda la cercana zona de la Rioja Alavesa, como en Qón y Laguardia, en tierras de grandes viñedos. A veces, como en el Campo de Tarragona, se las llama “barracas de viña” También en Italia se observa esta relación de chozas con terrenos de viña y olivar. <sup>(12)</sup>

Para muchos, estas construcciones con techos cónicos no son fruto del azar, ni han surgido espontáneamente en diversos lugares, sino que son testimonios de una difusión conservados hasta nuestros días. Sin embargo, prescindiendo de posibles influencias, que se pierden en el tiempo y son difíciles de probar, habrá también que



afirmar, como hecho general, que el hombre de todas las épocas y lugares ha buscado soluciones prácticas enteramente funcionales, y que la techumbre cupuliforme puede haber respondido a unas necesidades concretas como es refugiarse del frío y del calor, y a la abundancia de unos materiales, las piedras, que pueden emplearse casi en su estado natural. Es decir, que la técnica constructiva de falsa cúpula ha podido ser inventada en varios lugares, con notable diferencia de años, sencillamente por la simple observación de los montones de piedra, que estorbaban para el cultivo y que tan frecuentemente han recogido en sus campos los labradores, y por la necesidad de cobijarse.

Al tratar de dar una fecha concreta a los ejemplares de Viana, que han llegado hasta nosotros, se tropieza con grandes dificultades, ya que reproducen las mismas técnicas constructivas de siempre, heredadas de padres a hijos, que se van repitiendo hasta tiempos bien recientes. Posiblemente, los ejemplares más antiguos no sobrepasen los trescientos años.

### **SU FUNCIONALIDAD**

Está claro que estas chozas se construían en el borde de una finca o junto a los caminos, casi siempre en terreno comunal, para servir de refugio a los caminantes, a los labradores o pastores en caso principalmente de mal tiempo, frío o lluvia. Dentro de ellas podían asimismo co-

mer y calentarse en el fuego del rudimentario hogar, incluso echar la siesta, costumbre habitual entre los hombres de campo, en los calurosos días del verano. Pero además de los usos indicados de estas chozas, a veces también se les llaman cabañas, la documentación constata otros distintos.

Algunas chozas de propiedad municipal sirvieron como refugio para los guardas del campo, llamados antiguamente “custieros”. Un acuerdo municipal de 1554 anota: “ítem que los custieros de hoy en adelante agan sus cabañas cada uno en sus custeffas y duerman de noche en ellas”.<sup>(13)</sup> Todavía en 1759, en un apeo de tierras, que la Real Colegiata de Roncesvalles poseía en Viana, se dice: “Más en término del Pago un lieco de seis robadas, teniente a eríos de la ciudad, en donde pone la choza el guarda”.<sup>(14)</sup>

La vigilancia de los campos se extremaba a causa de la peste para que no entraran gentes sospechosas de enfermedad desde Logroño a Navarra. En 1564 se contrataron dos guardas más de los habituales “para que guarden día y noche los términos sospechosos, y que no entren ni a la billa, ni a ermitas y cabañas”. Aun tomando estas precauciones, la peste se cebó en sus habitantes, y fue preciso aislar a los enfermos depositándolos en las ermitas de los descampados e incluso en las chozas. Un acuerdo municipal de aquel año manifiesta: “Que ningunas personas sean osadas de ir a ablar, tratar, ni comunicar con



las personas que están echadas en las ermitas y chozas de la billa, por quanto a todos la billa probee lo que les es necesario a los que son pobres y no lo tienen, y ansi no hay para qué tratar con ellos”.<sup>(15)</sup>

En otras ocasiones, las chozas se sitúan junto a los corrales de ganado lanar, y en este caso sirvieron al pastor como refugio y lugar para pasar la noche. Un acuerdo municipal de 1697 anota: “Fue propuesto por el señor alcalde que en el valle de Cornaba, muy cerca del camino real que se va de esta ciudad para la villa de Los Arcos, hay unos corrales de recoger ganado con una choza grande, que son muy perjudiciales para los viandantes, para el pasaje de tan mala calidad en que se recogen ladrones y gente de mala vida, como lo ha enseñado la experiencia ahora quince días, de haber hallado dentro de la dicha choza un hombre atado, desnudo y herido de que murió a breve rato... es muy conveniente el deshacer y quitar dichos corrales y chozas... acordó se demuelan luego del todo”.<sup>(16)</sup>

Otra finalidad, que no podemos documentar, fue la de servir para guardar las herramientas. Ésta tuvo que ser, sin duda, la misión de una choza del término del Naval construida junto a una cantera por los propios obreros.

### UN CONSTRUCTOR DE CHOZAS

Son muchos vianeses los que construyeron chozas durante el primer cuarto del

siglo XX: Manuel Sanmillán, los Peus, los Aritios, Félix Vildósola, Andrés Cabezón y otros. Se trata casi siempre de albañiles, pero a veces eran los mismos labradores los que, un poco mejor un poco peor, construían su propia choza imitando la técnica de las que veían más cercanas a su finca.

El constructor de chozas más importante fue el albañil Daniel Matute, alias “El Chondingo”, nacido hacia finales del siglo XIX. En una entrevista que le hicimos en 1978 nos manifestó que fue su padre quien le enseñó a construir las chozas y que la época que más trabajó fue hacia 1925. Además de las que hizo o arregló para el Ayuntamiento en Cabezaredonda, Valcebrera y La Plana, otras le encargaron algunos particulares en diversos términos municipales. Todas tienen planta cuadrada con falsa cúpula. Al preguntarle por qué no utilizaba ramas o vigas de madera, por lo menos en el tejado, nos descubrió una verdad de Perogrullo: No las hacía con maderos y ramas, a pesar de tener los árboles cerca en las orillas de los riachuelos, sino totalmente de piedra para que no se quemaran, pues en todas se hacía fuego.

Asimismo, nos comentó la finalidad de los pequeños huecos abiertos en los muros, a manera de estrechas saeteras. Y es que sin negar que sirvieran para ventilación y extracción de humos, la razón era mucho más práctica: la caza de la perdiz por medio de reclamo. Situada la perdiz en una jaula a pocos metros de la choza,



esperaba el cazador dentro de ésta a que se acercase su víctima y dispararle con la escopeta desde la estrecha ventana.

El sistema de pago en la construcción era a jornal, pero el amo o los amos, a veces, si la encargaban varios propietarios de fincas colindantes, solían poner dos o tres peones para dar al alba. Ellos materiales. Estas chozas siempre desempeñaban una función social, ya que todos los caminantes, en caso de lluvia, podían acogerse a ellas. Por lo general, se construían en terrenos municipales, junto a los caminos, y estaba prohibido ponerles puerta, porque de hacerlo y ser violentada por el caminante para refugiarse, no contraía éste ninguna responsabilidad. Para que una choza fuese de propiedad absoluta, y entonces poder cerrarse mediante una puerta, debían estar finca y choza cercadas por una tapia y estar construidas en terreno de propiedad particular.

### NOTAS

1. LABEAGA MENDIOLA, J.C., "Las chozas de piedra con cúpula en Viana (Navarra)", *Cuadernos de Etnología y Etnografía de Navarra*, Pamplona, 1979, pp. 515-535.

2. LAMPÉREZY ROMEA, V., *Arquitectura civil española*, 1, Madrid, 1922, P. ~

3. VIOLANT Y SIMORRA, R., "Las barracas de viña de pared en seco del Pla de Bages (Barcelona)", *Revista de Estudios Geográficos*, 55, Barcelona, 1954, p. 189.

4. URABAYEN, L., "El hombre y el techo" *Revista Internacional de Estudios Vascos*, t. XVI, San Sebastián, 1925, p. 300.

5. LABEAGA MENDIOLA, J.C., *Viana, ruta jacobea*, Navarra, Temas de Cultura Popular, nº 266, p. 8.

6. VEIGA DE OLIVEIRA, E. y OTROS, *Construções primitivas em Portugal*, Lisboa, 1909, PP. 14 & 187. Abundante bibliografía sobre el tema.

7. VARAGNAC, A., "Do Caçador ao Camponeês", *O Homen antes da escrita*, Lisboa, 1963, PP. 382-384.

8. VILASECA, S., "Construcciones de piedra en seco de la provincia de Tarragona. Las barracas de Montroig", *X Congreso Nacional de Arqueología*, Zaragoza, 1909, p. 235.

9. ARMENDÁRIZ MARTIJA, J. e IRIGARAY SOTO, S., *La arquitectura de la muerte. El hipogeo de Longar (Viana, Navarra), un sepulcro colectivo del 2500 a.C.*, Estella, 1994.

10. LABEAGA MENDIOLA, J.C., *La Custodia, Viana, Navarra. Vareia de los berones, Trabajos de Arqueología Navarra*, 14, Pamplona, 2000.

11. HUBERT, R., *Los celtas desde la época de La Tène y la civilización céltica*, Méjico, 1957, p. 241.

12. "La dimora temporanea in pietra e vegetale (muro in pietre a secco alla base e tetto conico sovrastante) é comune nelle colline vitate e olivate di tutte le regioni dell "Italia peninsulare". BARBIERI, G. y GAMBI, L., *La casa rurale in Italia*, Firenze, 1970, p. 350.

13. Archivo Municipal de Viana, (AMV) legajo 15, Libro de Acuerdos, 1554, fol. 169.

14. Archivo Parroquial de Viana, fajo 4.

15. AMV, leg. 1, *Acuerdos*, 1564, fols. 136, 158 y 157.

16. AMV, leg. 33, *Acuerdos*, 1697, junio, 17.

# CONSTRUCCIONES EN PIEDRA SECA EN EL PAISAJE RURAL DE CANARIAS

Sixto SÁNCHEZ PERERA

“Los muros que bordean los senderos asemejan el campo de Tenerife a un inmenso damero. Como las tierras están muy inclinadas por todas partes, las huertas están dispuestas en escalones horizontales, apoyados en muros de sostén. ¿Qué cantidad de muros, y cuántas piedras! ¿Por qué estas torres, estas pirámides, estas fortalezas? ¿Por qué estas masas ciclópeas, que se encuentran de vez en cuando y que dan al paisaje un aspecto tan fantástico? Muros, torres, pirámides, fortalezas, toda esta arquitectura es el resultado de trabajos preparatorios para poder poner en cultivo un suelo volcánico en el que abunda la roca, y donde la tierra vegetal es un tesoro.”

Jules Leclerq, 1879

## INTRODUCCIÓN

De verdadero asombro podríamos definir la descripción que del paisaje agrario insular realizara el viajero de origen belga, Jules Leclerq, a raíz de su visita a las islas en 1879. Con ella hemos querido introducir el desarrollo de este artículo que, grosso modo, pretende realizar un somero recorrido sobre los diferentes tipos de manifestaciones constructivas en piedra seca que aún se pueden contemplar en el paisaje rural de Canarias.

El origen volcánico del Archipiélago Canario ha supuesto que la presencia de la piedra sea un hecho íntimamente ligado al paisaje, bien a través de sus manifestacio-

nes naturales –volcanes, acantilados, malpaíses<sup>1</sup>,...- o como consecuencia de la continua humanización del territorio, derivada de los asentamientos y las infraestructuras económicas tradicionales.

La variedad litológica de las islas -con una amplia gama de rocas de muy distintas características, determinadas por sus componentes mineralógicos y las condiciones de su emisión volcánica- permite el aprovechamiento diferencial de los distintos tipos de piedra en función de su dureza, textura, color,... Encontramos así materiales aptos para su utilización en bruto o de fácil transformación para obtener formas concretas, que ya fueron aprove-



chados por las comunidades humanas que, procedentes del cercano continente africano, colonizaron por primera vez el Archipiélago en torno al cambio de Era.

Pese a ello, la diferencia de edad entre los edificios insulares ha permitido una actividad desigual de los procesos erosivos, así como la presencia de suelos más o menos evolucionados, que dan como resultado unos paisajes muy heterogéneos, no sólo entre las islas sino también, entre las distintas zonas o vertientes de cada una de ellas. De esta manera, podemos encontrarnos con islas como Fuerteventura, con una edad aproximada de 20 m.a., una extensión de 1.659 km<sup>2</sup> y una altitud de 807 m.s.n.m. lo que la convierte en la más antigua y, junto a Lanzarote, con 668 m.s.n.m., en la de menor altitud; frente a El Hierro que con 1,7 m.a., 268 km<sup>2</sup> y 1.501 m.s.n.m., es la más joven, pequeña y abrupta de Las Canarias.

La suma de estos condicionantes influirá, en gran manera, en la composición visual del paisaje rural ya que la adecuación de un espacio con unas características concretas, para unos fines determinados, requiere como respuesta unos planteamientos constructivos armónicos que aprovecharán, siempre que sea posible, los materiales que el medio natural más próximo proporcione. Todo ello dará lugar a una variada gama de manifestaciones arquitectónicas que serán también el fruto de un amplio bagaje de conocimientos hereda-

dos generación tras generación, así como de la continua innovación para afrontar problemas comunes que son, en definitiva, una de las características de la arquitectura popular.

## LA HUMANIZACIÓN DEL PAISAJE

La utilización del territorio por parte de los primeros pobladores de Canarias apenas influirá en un cambio paisajístico. El total aislamiento en que se desarrolló cada una de las islas en esta etapa de la historia del Archipiélago, obligó a las sociedades que se desarrollaron en ellas a articular una estrategia de explotación económica integrada en el medio insular, puesto que cualquier desequilibrio produciría consecuencias nefastas para la supervivencia del grupo, al no disponer de recursos paliativos como el intercambio comercial con el exterior o los flujos migratorios. Los rasgos esenciales de su cultura nos describen a unas gentes cuya principal actividad económica estaba centrada en el pastoreo de ganado menor, así como en la recolección marina y terrestre, la caza, la pesca y, en algunas islas, una rudimentaria agricultura cerealista, actividades que no motivaron drásticas transformaciones del entorno, pero sí un cúmulo de conocimientos, muchos de ellos aprovechados hasta la actualidad.

En cuanto a las manifestaciones constructivas en piedra seca que se asocian a los distintos aspectos de la cultura abori-



gen, éstas se reparten por todo el Archipiélago y, en muchos casos, son comunes a varias islas. Es difícil destacar unos elementos respecto a otros, pues no sólo interesa la espectacularidad de la obra resultante, sino también la técnica empleada en su ejecución y el rol social desempeñado por la misma. Sin que la enumeración sea excluyente, contamos con exponentes representativos del hábitat (como las “casas hondas” -Fuerteventura o Lanzarote-, viviendas cruciformes -Gran Canaria- o circulares -El Hierro-, así como cabañas -Tenerife, La Palma o La Gomera-); de sus creencias mágico-religiosas (elaborados túmulos -Gran Canaria-, aras de sacrificio - El Hierro o La Gomera- o estructuras de carácter ritual –“pirámides” de La Palma o “efequenes” de Fuerteventura-); estructuras de carácter sociopolítico (tagoror -El Hierro o Tenerife-) y económico (rediles, corrales, alares, etc. –en todas las islas-),...

Con el hecho de la Conquista y colonización europea, comenzada a principios del siglo XV, el panorama cambia de forma patente, ya que se va a producir una fuerte convulsión que afecta no sólo a la sociedad aborigen, sino también de manera radical a la naturaleza de las islas, intensificando la acción antrópica sobre las mismas hasta límites no vividos hasta entonces.

Como consecuencia inmediata aumenta considerablemente el índice demográfico

y, por consiguiente, se incrementa la presión sobre un medio natural limitado espacialmente. Si bien la actividad económica que va a imperar es la agricultura, su planteamiento será muy diferente al conocido hasta el momento, imponiéndose de forma generalizada un sistema de monocultivos y el regadío, dirigido a la exportación, que se compagina con una agricultura de autoabastecimiento orientada al mercado local. Al mismo tiempo, se diversifica la economía con la introducción de ganado mayor, se generaliza la actividad comercial, potenciada con el descubrimiento del continente americano, se implantan nuevas industrias..., convirtiéndose todo ello en una actividad depredadora del medio que supuso un drástico cambio en el paisaje de las islas: introducción de nuevas especies animales y vegetales que desplazan a las endémicas, roturación de bosques para conseguir suelos fértiles para los cultivos, y maderas para muy diversos usos; despedregamiento y sorriba de terrenos donde planificar huertos, abancalamiento de laderas y montañas para poder conseguir el máximo rendimiento de un territorio limitado, y un largo etcétera.

Las islas, a partir de entonces, tienen que adaptarse a los cambios en la demanda de los productos que se irán sucediendo en la historia económica del Archipiélago: caña de azúcar, vid, papas, cochinilla, plátano y tomate que, unido a las prácticas





pecuarias, así como al surgimiento de asentamientos poblacionales, dotarán a los campos de un amplio repertorio de construcciones que terminarán por configurar el carácter del paisaje rural de Canarias.

### **LOS ASENTAMIENTOS Y EL HÁBITAT RURAL**

En cuanto al asentamiento de la nueva sociedad surgida tras la Conquista, éste se verá influenciado por el reparto de las tierras, por lo común en bandas de costa a cumbre o en zonas costeras y de interior, que motiva la aparición de un hábitat disperso, aislado y en contadas ocasiones formando núcleos urbanos de cierta entidad que, en un alto porcentaje, se localizan ocupando territorios de antiguos asentamientos aborígenes. Como hecho más significativo se generaliza el hábitat de superficie caracterizado por edificaciones exentas, en contraposición al hábitat troglodita anterior, que responden a esquemas constructivos importados por los colonos de sus respectivos lugares de origen.

En cuanto a las materias primas, una primera dificultad radicaría en el ensayo con nuevos elementos, puesto que ya sea piedra, barro o vegetales, éstos presentan una serie de particularidades que los distinguen de los del continente. Las paredes de las viviendas, en su mayoría, van a estar confeccionadas con la piedra resultante de las labores de sorriba ejercidas en el sitio, sin descartar la presencia de otros

componentes localizados en zonas próximas. El sistema de edificación consiste en levantar las paredes de piedra seca después de haber cimentado su base y previa planificación de su grosor, en consonancia con las dimensiones del recinto, número y tipología de vanos, así como tipo de cubierta.

El ensamblaje más característico del elemento constructivo carece de argamasa, gracias al empleo de la técnica de superposición de piedras en las denominadas “paredes dobles”, con una disposición alterna entre los mampuestos que no permite la definición de hiladas en la disposición de cabezas, crías y cuÉas que forman la pared; mientras que las esquinas, por su parte, suelen estar cruzadas, aunque en alguna construcción más rudimentaria aparecen sin cruzar. No obstante, en algunas zonas ricas en terreno arcilloso se emplea el barro como aglutinante. El tipo de piedra mayoritariamente empleada es la denominada “muerta”, material lávico poroso y poco compacto que alterna con “vivas” y toscas, utilizadas éstas como esquinas y en la formación de pies derechos.

Respecto a la vivienda destaca un prototipo de hábitat, muy extendido por el Archipiélago, que aún se conserva en islas como El Hierro o Tenerife y que tiene como elementos definitorios ser construcciones en piedra seca con cubierta vegetal: la casa pajiza, que protagonizó el paisaje rural de amplias zonas insulares.



El grupo humano a que se asocia este tipo de vivienda estaría compuesto, en su mayoría, por agricultores y ganaderos debido, entre otros factores, a que desde épocas muy tempranas (siglo XVI) ya se dictaron ordenanzas expresas prohibiendo las casas pajizas en núcleos urbanos<sup>2</sup>, atendiendo al evidente peligro de incendio masivo. De este modo, quedan relegadas a zonas rurales caracterizadas por el aislamiento y la dispersión, y asociadas al sector social más humilde, como ocurre con las medianías del norte de Tenerife hasta bien entrada la segunda mitad del siglo XX. Sirva de referencia la siguiente cita:

*“No he visto nada más miserable que las moradas de estos campesinos: bajas chozas de piedra seca, cubiertas con una mala techumbre de paja, verdaderas madrigueras de aspecto tan primitivo como el de los wigwangs de los indios.”<sup>3</sup>*

Sin embargo, en El Hierro este tipo de cubierta vegetal ha sido el más utilizado y extendido espacial y temporalmente, obediendo a circunstancias tales como el histórico aislamiento, la escasez de arcillas para la fabricación de tejas o el bajo poder adquisitivo de una población sometida a gravámenes señoriales.

Las características constructivas que definen la edificación de las casas pajizas se resumen en los siguientes aspectos: módulo de una sola planta de tendencia rectangular, paredes de piedra seca, realizadas con materiales propios de la zona,

lo que les imprime un intenso mimetismo con el entorno, un solo vano de acceso y techumbre de maderos con cubierta de paja de centeno o trigo.

## LAS ACTIVIDADES ECONÓMICAS

La práctica del pastoreo llevada a cabo durante generaciones por los campos de las islas ha propiciado la aparición de una serie de estructuras de piedra seca relacionadas directa o indirectamente con el ganado que engrosan el corpus del patrimonio arqueológico y etnográfico de Canarias.

En función de la topografía y las influencias culturales de cada isla, el repertorio de construcciones puede variar tanto en su tipología como en la denominación y funcionalidad. Según estos criterios pasaremos a enumerar y describir algunos de los más identificativos de alguna isla o zona en particular.

Al objeto de controlar los rebaños para determinadas operaciones surgen estructuras de grandes dimensiones como los corrales -con las acepciones de “gambuesa” en Fuerteventura o Gran Canaria, o “alar” en El Hierro- que sirven para, en cierta época del año, encerrar y separar el ganado que se cría en régimen de suelta o semisalvaje. En cambio aparece también el redil, con una utilidad más cotidiana, como es la de resguardar el ganado doméstico durante la noche.

De dimensiones mucho más reducidas y de factura menos cuidada es el “enreje”,



pequeña estructura a modo de corralito con cubierta de piedra donde se resguardan animales jóvenes de las aves de rapiña o se separan de sus madres en época de destete.

En relación directa con el pastor surgen elementos como el “tagoro” y la “tagora” –ésta última característica de la zona de Teno Alto en Tenerife- o la “gorona” en El Hierro; o el “mojón” o “caserón” en Fuerteventura. Se trata de construcciones de tendencia semicircular y de mediana altura, sin cubierta, cuya finalidad es la de proteger de las inclemencias del viento a la persona mientras pastorea, estructuras y términos lingüísticos que hunden sus raíces en el bagaje cultural aborigen.

Desde el punto de vista de una relación agropecuaria, en islas como El Hierro -con un predominio histórico de la ganadería frente a cualquier otra actividad económica- surgen determinadas estructuras encaminadas a “*separar las propiedades y proteger los cultivos. (...) En contraste con otros países de tradición pastoril, en que los campos son obligatoriamente abiertos, aquí aparecen cerrados con muros de piedra seca, con una altura que oscila de uno a dos metros.*”<sup>4</sup>: son los característicos “cercados”. No obstante haremos referencia también a la “albarrada”<sup>5</sup>, término que da nombre a un antiguo pueblo situado en las cumbres herreñas, hoy abandonado, pero que en su origen definía una gran pared de piedra seca que servía

de linde para separar amplias zonas destinadas alternativamente al pastoreo y la agricultura.

Para proteger los árboles frutales de la voracidad animal -en especial de la cabra- hace acto de presencia el “goran”: pared circular de piedra seca y de mediana altura que encierra en su interior uno o varios frutales, tradicionalmente higueras, pudiendo variar el término por el de “gorón” o “goronita” en función de sus dimensiones.

Por lo que respecta a la estabulación del ganado en el ámbito doméstico, junto a la vivienda aparecen una serie de estructuras anejas construidas también en piedra seca, con una serie de diferencias morfológicas, tanto en función de los animales que vayan a albergar como en relación con el almacenamiento de forraje. De esta manera nos encontramos con corrales y cuadras para ganado menor y mayor; “goros” y chiqueros para aves, conejos y cerdos; la choza, estructura abierta por uno de sus lados con cubierta vegetal que sirve como refugio o para guardar el pasto; el “pajero”, a modo de casa pajiza, utilizado para encerrar la paja a la vez que cuarto de aperos,...

Como ya se comentara en su momento, el origen volcánico del Archipiélago lleva implícito la existencia de abundantes pedregales, a la vez que condiciona la presencia y potencia de suelos fértiles propicios para realizar en ellos labores agrícolas. Todo ello ha llevado al campesina-



do de Canarias, en su afán por obtener el máximo espacio útil y la mayor rentabilidad de la tierra, así como para evitar la pérdida de suelo fértil por la erosión del terreno, a ejercer una portentosa labor de acondicionamiento de éste, con toda una serie de técnicas y recursos constructivos en la que podemos denominar una “arquitectura agraria” que ha permitido poner en explotación ingentes eriales de secano, destinados a una producción cerealista y frutícola de autoconsumo, al tiempo que se construyen fincas de regadío para el cultivo de especies más exigentes destinadas a la exportación.

El panorama descrito permite encontrar múltiples evidencias de construcciones en piedra seca: fruto de las labores de despedregamiento y sorriba de los terrenos surge toda una variedad de estructuras que van desde el simple “majano” hasta la sofisticada “morra” de tendencia piramidal, pasando por una serie de formas intermedias cuya principal funcionalidad es la de aglutinar el material resultante de dichas labores.

El majano, también conocido como “paredón” en La Palma y Tenerife, responde a un apilamiento de piedras sin un orden ni ubicación aparente; mientras que el “mojón” o “taro”<sup>6</sup>, de similares características, obedece a una intencionalidad más clara como es servir de referencia en la delimitación de propiedades o en la localización de algo en especial.

Otra modalidad la representa un apilamiento de mayores dimensiones, forma, factura y aspecto poco cuidados, que puede tener diferentes denominaciones, como “mollero”, “molledo” en Tenerife, “modillón” o “modelón” en El Hierro. Esta estructura, cuando aparece con un mejor acabado de las paredes que la delimitan y por lo tanto en sus formas, se conoce como “morra” (Tenerife) o “caserón” en El Hierro, estructura que presenta su máximo apogeo constructivo con la que últimamente se le ha venido a calificar como “pirámide”<sup>7</sup>. Se trata de una obra que destaca por mostrar una planta tendente al rectángulo, con paredes escalonadas que la delimitan hasta el remate truncado de su altura, y cuya finalidad principal –al igual que la del resto– es la de contener la mayor cantidad posible del material resultante de las labores de despedregamiento y sorriba de los terrenos con el propósito de encontrar tierra o “fabricar una finca”<sup>8</sup> donde poder cultivar.

En cuanto al acondicionamiento de las irregularidades del terreno al objeto de conseguir plataformas de cultivo, analizaremos la relación existente entre el relieve, los recursos constructivos a aplicar y la tipología resultante de las diferentes intervenciones. De este modo nos encontramos con que frente a una topografía muy acusada, se impone un sistema de abancaamiento mediante paredes de contención de piedra seca que permiten un perfecto



drenaje de las aguas infiltradas, surgiendo el clásico cultivo en terraza, bancales o canteros. También, en otro tipo de terreno de similares características, pero de menor pendiente como son las laderas, se aplica otra solución técnica que consiste en “encadenar” el terreno mediante la disposición transversal de trozos de pared recta, de un largo de entre 5 y 10 m, que conservan una relación casi simétrica entre unos y otros, con la finalidad de fijar la tierra de cultivo y retenerla en caso de su deslizamiento a través de la apertura establecida entre dos paredes, lográndose así el “encadenamiento”.

*“Sin duda de este encadenamiento viene el llamar cadenas a las paredes que lo permiten”<sup>9</sup>*

Aprovechando el máximo potencial del terreno agrícola surgen pequeños huertos de variada tipología, principalmente en cauces de barrancos, como el denominado “chajoco” herreño, consistente en aterrajamientos artificiales delimitados por paredes, o el “natero”, cuya característica principal es la de nutrirse del limo que es arrastrado por las escorrentías producidas por el agua de lluvia.

En la misma línea, aparece en Lanzarote, una isla marcada por un vulcanismo muy reciente y pertinaz, una modalidad de cultivo sobre lapilli o picón, que genera, como estructura asociada con fines de protección contra las inclemencias atmosféricas, una pared de piedra seca de mediana

altura y forma semicircular que, ubicada a favor de los vientos dominantes, produce tras de sí un espacio de resguardo o “soco”, perfeccionado mediante la excavación de una gran oquedad que permite acceder a la tierra fértil en la que se cultivan las cepas de la vid. Este tipo de cultivo en enarenados naturales próximos a volcanes donde el picón cubrió los suelos preexistentes, ha dado lugar a un paisaje agrícola singular convertido, hoy día en una de las señas de identidad de la Isla, tal como queda patente con la declaración del Paisaje Protegido de La Geria que, con 5255,4 ha. integra a cinco municipios<sup>10</sup>.

*“Pero la vida y la feracidad están escondidas en los artísticos socos de toscas volcánicas, maravillosamente alineados y formando verdaderos problemas de agromensura. La vid lo invade todo, simulada y silenciosamente, (...) las viñas mantienen una ordenación de fabulosa estrategia geométrica, escalando con rítmico paso todas las laderas y llanuras.”<sup>11</sup>*

En otro orden de cosas y en estrecha relación con el aprovechamiento y explotación de los recursos naturales, surgen una serie de industrias artesanales que generan, como elementos integrantes de su infraestructura productiva, construcciones en piedra seca tales como hornos para la obtención de brea y hornos para la transformación de cal, así como, desde el punto de vista de la adecuación del relieve, la presencia de recursos constructivos como



abancalamientos para la planificación de cocederos y pocetas en la construcción de salinas en la costa.

Otra serie de estructuras de uso agrícola, a las que podemos hacer referencia serían, por un lado el “pasil”, el “tendal” y el “tinglado”, elementos relacionados con el proceso de secado de la fruta, principalmente higos y uvas; mientras que por otro encontramos las eras, construidas a base de empedrar el suelo con losas y ripios,

creando un espacio circular delimitado por grandes piedras hincadas en el terreno, sin necesidad de utilizar ningún tipo de argamasa o recubrimiento. Dentro de esta modalidad destacan las eras de Teno Alto (Tenerife)<sup>12</sup>, que presentan por uno de sus lados una pared provista de un portillo o “aventadero”, orientado a favor del viento, cuya finalidad es la de aprovechar éste para aventar los cereales y separarlos de la paja.



Lámina 1. Cercado en volcanes. Guarazoca, El Hierro. Asentamientos sobre malpa y cercados. La Guinea, El Hierro.



Lámina 2. Bancales y morra de La Chacona. Tenerife.



Lámina 3. Conjunto de morras y bancales en La Chacona, Tenerife. Foto de Ucar Arienza. Morra. Tenerife.



Lámina 4. La Geria. Lanzarote. Foto del libro "Lanzarote".



Lámina 5. Bancales en La Cubana, La Gomera.



Lámina 6. Casas pajizas en Guinea y Sabinosa, El Hierro.



Lámina 7. Casa de piedra seca en Chijer, La Gomera. Casa de piedra seca en Tejeguato, El Hierro.

### BIBLIOGRAFÍA

- AFONSO PÉREZ, L., 1984: "Por la Geografía de El Hierro (1962)", Miscelánea de temas canarios. Aula de Cultura del Cabildo Insular de Tenerife. Pp. 83-122.
- ALONSO LUENGO, F., 1947: Las islas Canarias. Estudio Geográfico-económico. Notas sobre la tierra y los hombres. Madrid
- BARRETO CAAMAÑO, J. M., 1998: "Agricultura". Etnografía de Lanzarote. Patrimonio Histórico de Canarias, T. I Lanzarote-Fuerteventura. Pp. 107-109
- HERRERA GARCÍA, A., 2001: "El lenguaje de la piedra en el medio rural". El Pajar. Cuaderno de Etnografía Canaria, nº 9. Asociación Cultural "Día de las Tradiciones Canarias". La Orotava. Tenerife. Pp. 50-55.
- HOZ, A. de La, 1962: Lanzarote. Gobierno Civil de Las Palmas, Cabildo Insular de Gran Canaria, Aytos. y Cabildo Insular de Lanzarote.
- LECLERCQ, J., 1990: Viaje a las islas afortunadas. Cartas desde las Canarias en 1879. Viceconsejería de Cultura y Deportes. Gobierno de Canarias.
- LORENZO, A.; MORERA, M.; ORTEGA, G., 1994: Diccionario de Canarismos. Francisco Lemus, ed. La Laguna.
- MELIÁN AGUIAR, M.J., 2001: "Paredes de piedra seca en el Noroeste de Gran Canaria. El Pajar". Cuaderno de Etnografía Canaria, nº 9. Asociación Cultural "Día de las Tradiciones Canarias". La Orotava. Tenerife. Pp. 44-49.
- MOLINERO POLO, M.A., 2001: "La importancia de llamarse "pirámide"". El Pajar. Cuaderno de Etnografía Canaria, nº 9. Asociación Cultural "Día de las Tradiciones Canarias". La Orotava. Tenerife. Pp. 37-43.
- MORERA, M., 2001: Diccionario histórico-etimológico del habla canaria. Consejería Educación, Cultura y Deportes. Gobierno de Canarias.
- OËSHANAHAN, A., 1995: Gran diccionario del habla canaria. Centro de la Cultura Popular Canaria.
- PADRÓN MACHÍN, J., 1989: El Hierro, Séptima Isla. Cabildo Insular de El Hierro y C.C.P.C. S.C. Tenerife.





- PERAZA DE AYALA, J., 1988: Obras de José Peraza de Ayala. (Selección 1928-1986). Vol. I. Apéndice documental: "Ordenanzas de la Isla de El Hierro, por Bartolomé García del Castillo". Pp. 36-58. Consejería de la Presidencia del Gobierno de Canarias. Sta. Cruz de Tenerife.
- RODRÍGUEZ, R. (redacción y coordinación), 1998: Lanzarote. Guías y mapas RAI. MUNDO. Fuerteventura.
- SÁNCHEZ PERERA, S., 1996: "La recuperación de la arquitectura tradicional herreña: el Ecomuseo de Guinea (Frontera. El Hierro)". III Simposio sobre Centros Históricos de Canarias. CICOP. Arucas. Pp. 54-62.
- 1998: "La techumbre vegetal en la vivienda tradicional herreña: la cubierta pajiza". Tenique, revista de Cultura Popular Canaria, nº 4. Grupo Folklórico del Centro Superior de Educación. La Laguna. Tenerife. Pp. 90-114.
- 2000: "La vivienda tradicional en el Valle de El Golfo (isla de El Hierro): condicionantes de una arquitectura". XIII Coloquio de Historia Canario-Americana. 1998. Ediciones del Cabildo de Gran Canaria. Las Palmas de Gran Canaria. Pp. 2822-2832.
- 2001: "La recuperación del proceso de tapado de la casa pajiza herreña: el Proyecto de Restauración del Caserío de Guinea (La Frontera, El Hierro)". El Pajar. Cuaderno de Etnografía Canaria, nº 8. Asociación Cultural "Día de las Tradiciones Canarias". La Orotava. Tenerife. Pp. 78-82.
- SÉRRA RÁFOLS, E. y ROSA OLIVERA, L. de la, 1952: "Acuerdos del Cabildo de Tenerife". Vol II (1508-1513). Fontes Rerum Canariorum, fasc. V. Instituto de Estudios Canarios. La Laguna.

## NOTAS

- <sup>1</sup> Terreno cubierto de lava o materiales volcánicos (Diccionario de Canarismos, 1994:213).
- <sup>2</sup> E. Serra y L. de la Rosa, 1952:146
- <sup>3</sup> J. Leclerq, 1990:94
- <sup>4</sup> Leoncio Afonso, :97-98
- <sup>5</sup> J. Peraza, 1988:47-49
- <sup>6</sup> Gran Diccionario del Habla Canaria, 1995: 1108
- <sup>7</sup> M. A. Molinero, 2001: 43
- <sup>8</sup> "Fabricar una finca" suele llamarse en Canarias a la preparación de los terrenos de cultivo. (F. Alonso, 1947:159)
- <sup>9</sup> J. Padrón, 1989: 198
- <sup>10</sup> R. Rodríguez, 1998: 49
- <sup>11</sup> A. de La Hoz, 1962:239
- <sup>12</sup> A. Herrera, 2001: 54

# CONCLUSIONES

---



## **INTRODUCCIÓN**

Al terminar el Congreso sobre LAS CONSTRUCCIONES DE HABITACIÓN TEMPORAL EN “PIEDRA SECA” parece oportuno considerar a la hora de redactar estas CONCLUSIONES, una serie de aspectos que se han puesto de manifiesto a lo largo de estos tres días.

El uso y la utilidad de esta técnica, de modo continuado ha salido a relucir en todas y cada una de las intervenciones, fuera cual fuese el tema propuesto o cualesquiera que fuera la referencia local que se hiciera... y esto nos la ha vuelto a presentar como el auténtico rescoldo que es, de lo que en otro momento fue para muchos de los hombres y mujeres de nuestros campos: recurso casi exclusivo...

Incluso se ha hablado de la penuria que siempre acompañó a su disponibilidad.

Refugios temporales, aljibes, cuadras, rediles, cerramientos, jorfes, e incluso elementos auxiliares de todo tipo, se construyeron únicamente con el esfuerzo de las gentes de la tierra y con las sobras de la misma: la piedra.

Por otra parte, también parece el momento adecuado para reconocer lo mucho y muy bien que sobre el tema se ha expuesto; los aportes que desde todos los ámbitos científicos y geográficos se han proporcionado y sobre todo, la conclusión de que en este campo queda mucho por hacer, junto al deseo de que nuevos ánimos hagan continuidad.

## **VALORACIÓN**

1ª. En cuanto a los estudios sobre las construcciones rurales de habitación temporal, en este 1er. CONGRESO NACIONAL, ha supuesto una valiosa puesta al día del tema, con aportaciones muy novedosas en tipologías, usos, valoración del conjunto y propuestas de actuación tendentes a su conservación, restauración y reconocimiento de su valor cultural y social.

2ª. Ha supuesto igualmente un importante adelanto en cuanto a la confección de su CENSO TIPOLOGICO (incluso numérico en algunos casos) que claramente sería conveniente completar.



3f. Se ha visto la necesidad de lograr la más amplia BIBLIOGRAFÍA posible sobre el tema.

4f. Se ha manifestado la necesidad de efectuar una recuperación del vocabulario usado, por medio de un estudio filológico con este tema relacionado en el ámbito de cada una de las diferentes lenguas y formas dialectales de nuestro Estado.

5f. Igualmente ha perecido necesario la confección de un “CORPUS” tipológico que pueda servir de referencia general.

6f. Se ha visto la necesidad de que para lograr todo lo anterior se cree una OFICINA PERMANENTE que sea lugar de recepción de todo lo relacionado con este tema y a la vez tutele la puesta en marcha del PRÓXIMO CONGRESO.

7f. Se acuerda mostrar nuestro AGRADECIMIENTO a todos los que de una forma u otra han aportado su esfuerzo en la buena realización de este 1er. CONGRESO comenzando por el personal auxiliar:

- Herminia Ramírez Ruiperez
- María del Carmen Chiblerón Rodas
- Francisco Leal Molina
- Ángel Celaya Tebar
- Rosa M<sup>a</sup> García Tebar

y en especial a sus organizadores José García Lanciano, Ricardo Beléndez Gil, Juan Ramírez Piqueras y José Antonio Ramón Burillo.

Por unanimidad.

En Albacete a las 13 h. del 5 de mayo de 2001

# ESTUDIOS

---



# BIBLIOGRAFÍA SOBRE CHOZOS, CUCOS, BOMBOS Y REALIDADES AFINES

Antonino GONZÁLEZ BLANCO

## RESUMEN

Pretendemos únicamente hacer una síntesis de lo recogido en el congreso unificando toda la bibliografía citada en el mismo, para mayor servicio de los lectores y para situar así el tema de los chozos dentro del contexto intelectual e investigador general en el que necesariamente ha de ser planteado. Hemos dividido el texto en tantos apartados cuantos los temas planteados en el congreso han aconsejado.

## ABSTRACT

We have attempted to make a synthesis of the data by bringing together all the bibliography proceeding from the Congress. In this way we believe that the theme “huts/cabins” can be more easily understood and further investigated. We have divided the text into sections under subtitles which arose during the Congress.

## DIMENSIONES DE LA INVESTIGACIÓN

Un **chozo** (o como quiera que sea denominado) es a la vez una **casa o cobertizo**,

**redondo**, con **techo** de interés grande cualquiera que sea su forma y de mayor aún cuando está cerrado **en forma de cúpula o falsa cúpula**, que luego se especifica en razón de su uso. Fundamentalmente la investigación sobre los chozos puede abordarse desde su condición de casa-vivienda, desde su carácter de casa redonda, desde su rasgo peculiar de estar cubierta con cúpula, y desde las formas de su construcción o desde su funcionalidad. Y en razón de la funcionalidad se pueden distinguir toda una serie de formas de chozo con finalidades de no viviendas, como son los **pozos de nieve**, las “**pedras formosas**”, las **saunas nórdicas**, los **hornos**. En todos estos campos se trabaja incesantemente y muy especialmente se trabaja en el estudio de la casa-vivienda, pero hay que hacer algunas puntualizaciones.

Este tipo de Chozos de piedra con falsa cúpula tiene un enorme parentesco con las **casas redondas (o poligonales) cubiertas con cúpula vegetal**, por lo que también este tipo ha de ser tenido en cuenta.





ta, aunque por razones obvias nos detendremos especialmente en los tipos con las características indicadas al principio: redondos y con cobertura de piedra seca en forma de cúpula.

Los trabajos que versan sobre la casa-vivienda<sup>1</sup> y que trataron del tema de la casa redonda cubierta con cúpula o falsa cúpula son los que más adelante citaremos y que en su mayoría datan de comienzos del siglo XX. Sobre este tema apenas si se ha dicho algo, casi ni siquiera en forma de divulgación en los últimos cuarenta años<sup>2</sup>.

En España, en concreto, la situación era muy parecida al resto de Europa. Baste recordar, entre otros, el magnífico trabajo de Leopoldo TORRES BALBÁS, “La vivienda popular en España, en CARRERAS Y CANDI, F. (Ed.), *Folklore y costumbres de España*<sup>3</sup>, Tomo III, Barcelona 1933, p. 136-502. En este trabajo el maestro participa de las mismas ideas que por entonces se barajaban en todo el resto del continente.

Dentro de estos trabajos se alude a veces al nivel más humilde de habitación popular que es precisamente el tema que nos ocupa y se habla de chozos en sus diversas realizaciones, pero realmente las ideas se toman de la prehistoria, de la arqueología y lo que se aduce de la etnografía es la mera constatación de la existencia de tales viviendas o refugios.

El único trabajo que merece la pena con mayúsculas es la monografía de Gerhard

ROHLFS, *Primitive Kuppelbauten in Europa*, Bayerische Akademie der Wissenschaften. Abhandlungen – Neue Folge, FET 43, München 1957. El trabajo fue traducido al italiano y publicado por la revista *Lares* con el título *Primitive costruzioni a cupola in Europa*, Firenze, Leo S. Olschki, 1963. Este trabajo retomó en firme la tarea etnográfica y demostró que los chozos cerrados con cúpula o falsa cúpula están por todas partes en Europa. Tal constatación ha roto las viejas teorías y maneras de razonar. De hecho desde entonces no han surgido que sepamos teorías nuevas y prácticamente la investigación se ha ralentizado. Ha sido el presente congreso y los trabajos inmediatamente precedentes los que han abierto el correcto camino para avanzar, que es el de la constatación de los datos y con ello la investigación parece haber recuperado el aliento.

#### BIBLIOGRAFÍAS EXISTENTES

- RICHTHOFEN, Bolko Freiherr von, “Zur Bearbeitung der vorgeschichtlichen und neuen kleinen Rundbauten der Pyrenäenhalbinsel”, *Homenagem a Martins Sarmento*, Guimaraes 1933, 332ss.
- LABEAGA MENDIOLA, J. C., “Las chozas de piedra con cúpula en Viana (Navarra)”, *Cuadernos de Etnología y Etnografía de Navarra* 33, 1979, 515-535, especialmente p. 516.
- CARO BAROJA, J., *Los pueblos de España*, Madrid, Istmo, 2000. Recoge alguna bibliografía sobre las casas circulares del NO peninsular y sus problemas historiográficos.



VILASECA, M. L. y S., "Construcciones de piedra en seco de la provincia de Lérida. Las barracas de Montroig", *X Congreso Nacional de Arqueología*, Zaragoza 1970, 226-236.

SÁNCHEZ LÓPEZ, L., *El bombo tomellosero. Espacio y tiempo en el paisaje*, Tomelloso 1998.

JORDAN MONTÉS, J y MOLINA GÓMEZ, J. A., *Recorridos por la bibliografía etnológica de la provincia de Albacete*, Albacete, Instituto de Estudios Albacetenses "Don Juan Manuel", 2001.

### **OBRAS GENERALES (visiones generales de arquitectura popular)**

#### **Por qué en estas obras no hay demasiada información**

Cuando un investigador comienza su estudio trata de orientarse a partir de la tradición investigadora previa. Y esto no siempre es sencillo.

Afortunadamente estamos en tiempos en los que tal cosa resulta a veces muy problemática. En efecto los catálogos monumentales de hace apenas veinte años tenían un concepto de "monumento" sumamente restringido por las categorías "científicas" de entonces. Somos testigos de primera fila en varias de estas rupturas conceptuales: temas como el de los pozos de nieve, los rollos, incluso muchas veces los escudos heráldicos y el que hoy nos ocupa no parecían dignos de entrar en tales repertorios monumentales y es muy difícil hallar la cadena investigadora que nos ponga en contacto con las noticias de

la vida cotidiana en los tiempos en los que tales objetos eran de uso normal.

Hasta hace muy poco tiempo los estudios sobre el patrimonio rural no incluían en sus categorías el objeto que aquí nos ocupa, como hemos dejado constatado en otro lugar de esta misma obra<sup>4</sup>, razón por la que de la bibliografía de índole general, hay muy poca atención a nuestro tema. De todas formas hay que recogerla para que conste el estado de la cuestión.

#### **Alguna bibliografía de tipo general (que podría ser mucho más abundante, pero no sería más luminosa)**

Recogemos aquí una selección de obras en las que deberíamos encontrar alguna alusión a nuestro tema, si bien con lo indicado más arriba queda claro que esta recogida de títulos es más un documento testimonial casi negativo, que una aportación positiva. Pero algo se encuentra en estas obras, razón por la que las recogemos.

LAMPÉREZ Y ROMEA, V., *Arquitectura civil española*, Madrid, vol. I, 1922, p. 83.

GARCIA MERCADAL, F., *La casa popular en España*, Madrid 1930.

TORRES BALBÁS, L., "La vivienda popular en España", *Folklore y costumbres de España*, III, Barcelona 1933, p. 137-502.

CARO BAROJA, J., *Los pueblos de España*, Madrid 1946.

FLORES LÓPEZ, C., *Arquitectura popular española*, Madrid, Aguilar-Grupo Santillana, 1973-78, 5 volúmenes

FLORES LÓPEZ, C., "Guía de la arquitectura popular en España", *Revista del Minis-*



- terio de Obras Públicas y Urbanismo , Madrid, MOPU, 1986 (2ª edición)
- RAPOPORT, A., *Vivienda y cultura*, Barcelona, Gustavo Gili, 1972.
- CHECA GOITIA, F., *Invariantes castizos de la arquitectura española*, Madrid 1974
- CEA GUTIÉRREZ, A. / FERNÁNDEZ MONTES, M. / SÁNCHEZ GÓMEZ, L.A., *Arquitectura popular en España* , Madrid, CSIC, 1990.
- FLORES, C. y GUELL, X., *Guía de la Arquitectura de España*. Madrid, Flor del viento Ediciones, 1997.
- VEIGA DE OLIVEIRA, E., *Construções primitivas em Portugal* , Lisboa 1969, 145-187.
- FEDUCHI, *Itinerarios de arquitectura popular española*, Barcelona, Blume, 1984.
- FERNÁNDEZ ALBA, A., *La arquitectura popular en España*, Madrid, CSIC, 1990.
- GOLDFINGER, Myron, *Arquitectura popular mediterránea*, Barcelona, Ed. Gustavo Gili, 1993.
- FISAC SERNA, M., “Arquitectura popular manchega”, *Cuadernos de Estudios Manchegos*, 16, II época p. 17-54.
- Obras generales (sobre la arquitectura en piedra seca)
- RUBIO BELLVER, J., “Construcciones de piedra en sec”, *Anuario de la Asociación de Arquitectos de Catalunya*, 1914.
- GARCÍA LISÓN, M. y ZARAGOZA CATALÁN, A., *Arquitectura rural primitiva en secà*, Temes d’etnografia valenciana I. Serie dirigida por J. F. Mira (Valencia, Diputación de Valencia 1983, 121-179).
- ARMAS, S., *Trabajos de Albañilería*, Barcelona, Brugera, 1967.
- VILLANUEVA, Juan de, *Arte de Albañilería*, Madrid 1984.
- Obras generales (sobre las construcciones redondas)
- RICHTHOFEN, Bolko Freiherr von, “Zur Bearbeitung der vorgeschichtlichen und neuen kleinen Rundbauten der Pyrenäenhalbinsel”, *Homenagem a Martins Sarmiento*, Guimaraes 1933, 332ss.
- GARCIA Y BELLIDO, A., “Sobre la extensión actual de la casa redonda en la Península Ibérica”, *Revista de Dialectología y Tradiciones Populares XXIII*, 1967, 41-54 con ilustraciones.
- ZIMMERMANN, E., “Case rotonde Preistoriche e Recenti nelle regioni mediterranee”, *Guimaraes*, LXXXVII, 1977, 20ss.
- Obras generales (por la vida ambiental, hoy de pastoreo)
- BARANDIARÁN, J.M. de, Contribución al estudio de los establecimientos humanos y zonas pastoriles del País Vasco”, *Anuario de Eusko-Folklore. Sociedad de Estudios Vascos* (San Sebastián) 1928, 43-46.
- BARANDIARÁN, J. M., de, Vida pastoril vasca: albergues veraniegos. Trashumancia intrapirenaica, *Obras Completas Tomo V*, Bilbao, La Gran Enciclopedia Vasca, 1974, p. 389-398.
- BARANDIARÁN, F. de, “La vida pastoril en Brinkola y Telleriarte”, *Anuario de Eusko-Folklore. Grupo de Ciencias Naturales Aranzadi* (San Sebastian), XV, 1955, 123-144.
- EZCURCIA, y LASA, J. I., “El pastoreo en la zona de Urbía-Oltze”, *Anuario de Eusko-*



*Folklore. Grupo de Ciencias Naturales Aranzadi* (San Sebastián) XV, 1955, 161-166.

PALLARUELO, Severino, *Pastores del Pirineo*, Madrid, Ministerio de Cultura, 1988, 229 páginas.

TIMÓN TIEMBLO, MLP., (Coordinadora), "Los cabreros de la Sierra de Gredos", *Narría. Revista de artes y costumbres populares*, Universidad Autónoma de Madrid, 23-24, 1991, 7-13.

Ver la que ofrece ADOLFO GARCÍA MARTÍNEZ sobre el parque de Somiedo.

### EL PROBLEMA DE LA CONSTRUCCIÓN CUPULIFORME Y SU HISTORIA

Es interesante notar que este problema no suele unirse con el de las casas redondas, porque éste es el que tratan los arqueólogos locales y aquél lo tratan los arqueólogos más universales y generalistas y los historiadores del arte

De hecho no se puede afrontar el tema de los chozos sin ocuparnos del de la génesis de la cúpula y de las primeras realizaciones de la misma, razón por la cual es menester asomarnos a este tipo de bibliografía:

LECLERQ, H., "Dome", *Dictionnaire d'Archéologie Chrétienne et de Liturgie*, publié par F. CABROL et H. LECLERQ, Tome IV, París 1020. Columnas 13546-1374.

— "Tholoi", DAREMBERG / SAGLIO, *Dictionnaire des Antiquités Grecques et Romaines*, vol. V, París, 1919 col. 287a y 1074L

FIECHTER, E., "Tholos", *Real Encyclopaedie der Klassischen Altertumswissenschaft*, vol VI A 1, Stuttgart 1936, col. 307-315.

ROBERT, F., *Thymélè*, 1939.

ROHLFS, R., *Primitive Kuppel-Bauten in Europe*, 1957.

CREMA, L., *L'architettura romana*, Torino, Encoclopedia classica, Sez 3LXII, 1, 1959.

MORENO GARCÍA, F., *Arcos y bóvedas*, Barcelona, Ediciones CEACSA, 1961.

GRUBEN, G. y KRAUSE, C., "Tholos", *Lexikon der Alten Welt*, edición original 1965, Zurich y München, Artemis Verlag, 1995, col. 3070-3071.

SCHIERING, W., "Tholosgrab", *Lexikon der Alten Welt*, Zürich y München, Artemis Verlag 1965, col. 3071.

GROSS, Walter Hatto, "Tholos", *Der Kleine Pauly*, München, Alfred Druckenmüller Verlag, vol. 5, 1975, col. 771-772.

BARANDIARÁN et alii, *Prehistoria de la Península Ibérica*, Barcelona, Ariel, 1999.

### LAS DISCUSIONES SOBRE EL ORIGEN DE LAS CONSTRUCCIONES CIRCULARES: PREINDOEUROPEO, CELTA, MEDITERRÁNEO...

Fue a final del siglo XIX cuando a raíz de la identificación de los pueblos indoeuropeos y de sus complicadas y múltiples migraciones se plantearon numerosos problemas de índole cultural. Entre otros se planteó si algunos tipos de construcciones que por hallarse en Irlanda (ver: WOODMARTIN, W. G., *Pagan Ireland*, Londres 1895, p. 123ss y 177ss. Sección "Traces of the elder faiths" y "Architectur") y el



País Vasco podían ser propios de tipos culturales preindoeuropeos.

Fue Oscar MONTELIUS<sup>5</sup>, el gran prehistoriador de la vertiente Atlántica, el que centró el problema; en su obra *Alteuropoa*, 2ª ed. Berlin-Leipzig, 1926, p. 55 comienza así: “La tendencia a atribuir el origen de las construcciones circulares al occidente sigue viva hasta el día de hoy. En zonas muy lejanas entre sí de la montaña de Francia como son Cevennen, cerca de Limoges, en el valle de Vézère se ven chozas de refugio construidas con piedras que tienen todo el tipo de ser prehistóricas (con Lám XIII)”.

Junto con Montelius otros varios investigadores trabajaron sobre el origen de las casas redondas:

HELLWALDS, B. F. von, *Haus und Hof in ihrer Entwicklung mit Bezug auf die Wohnsitten der Völker*, Leipzig 1888 (p. 75ss: sección “Der Rundbau und seine Verbreitung”).

GARNIER, C. y AMMAN, A., *L’habitation humaine*, Paris 1892 (especialmente p. 90ss. Sección: Les premiers essais architecturaux).

STEPHANI, K. G., *Der älteste deutsche Wohnbau und seine Einrichtung*, Leipzig 1902-1903 (sobre las casas redondas ver: vol. I, p. 87, 119 y 251).

PRECHT, Fr., *Grundzüge der Bauentwicklung der Haustypen im Abendland*, Esslingen 1910 (p. 1ss “Das Rundhaus”).

HABERLANDS, “A., Die Volkstümliche Kultur Europas in ihrer geschichtlichen Entwicklung”, en BUSCHAU, G., *Illus-*

*trierte Völkerkunde*, Vol. 2, 3ª ed., Stuttgart 1926, p. 404 (Hubo una recensión importante sobre la significación del trabajo para la investigación de la Prehistoria hecha por Walter SCHULZ, *Mannus* 18, 1926, 243-244, otra de M. HORNES, *Natur und Urgeschichte des Menschen* Vol. 2, Wien-Leipzig 1909, p. 55ss).

En los años veinte del siglo ya pasado, los datos recogidos por los investigadores vascos replantean el problema ya que se supone que son restos que aparecen en zonas no indoeuropeas. Igualmente en Irlanda tales construcciones pertenecen al número de cosas que los celtas podrían haber recibido de los preindoeuropeos y que según las concepciones de Pokorny pueden remontar a los Camitas.

Antonio Jorge Días planteó la discusión sobre el origen dividiendo dos grandes grupos de teorías: la que pretendía el origen céltico y la que pretendía otro origen generalmente mediterráneo. Él, en el trabajo que citamos más abajo<sup>6</sup>, y en orden a estudiar al objeto de su empeño, parecía inclinarse más por la teoría céltica.

Sobre tales planteamientos y sin ocuparse en primer lugar del problema, se ha hablado del tema. Suelen los autores citar con mayor o menor acierto algunas fuentes antiguas como p. e. ESTRABON: Libro III, 3, 7; ESTRABON: Libro IV, 4 y VITRUVIO, Libro I, cap. I, cuyas afirmaciones han seguido siendo válidas para muchos puntos de nuestra Península casi hasta nuestros días, y sobre tales citas se



forjaron teorías que han sido defendidas de una manera uniforme por los diversos repetidores del tema:

El testimonio seguro más antiguo, que sepamos, de una casa redonda es una tumba del comienzo de la edad del bronce hallada en el campo de tumbas de Baierseich en Kranichstein, en Hessen (*Zeitschrift für Ethnolog.* XXXVI [1904], p. 109 (Kopler); Behn, *Germania* II [1918], p. 67, imagen 5).

Ver también: E. Francowski, *Hórreos y palafitos de la Península Ibérica*, Madrid, Istmo, 1986 (edición original de 1918).

MENDES CORREIA: *Os Povos Primitivos de Lasitania*. Pórtó, 1924.

BEHN, F., *Hausurnen*, Berlin, Walter de Gruyter & Co, 1924, p. 105-112.

SCHUCHHARDT, C., *Alteuropa*, 2ª ed., Berlín y Leipzig 1926.

LEEDS, E. Th., "Excavations at Chim Castle in Penwith (Cornwall)", *Archeology*, London, 1926-27, págs. 205-240.

MENDES CORREIA., "Lusitania Pre-Romana", in *Historia de Portugal*, Barcelona, 1928., volumen I.

CUEVILLAS Y BOUZA BREY, *Os oestrimnios, os seres e a ofiolatria en Galiza*, La Coruña 1929.

MARIO CARDOSO, *Citania de Sabroso*, Guimaraes, 1930.

BOSCH-GIMPERA, Pedro, «Los celtas en Portugal y sus caminos»: in *Homenagem a Martins Sarmiento*, Gimaraes, 1933; Id. en *Etnología de la Península Ibérica*, Barcelona, 1932.

RICHHOFEN, Bolko Frhr von, "Zum Stand der Arbeiten über neuzeitliche Kleinbauten

vorgeschichtlich-mittelmeerländischer Art und die Urheimat der Hamiten". *Præhistorische Zeitschrift* XXIII, 1932, páginas 45-69.

SCHULTEN, A., "Germanen und Gallier", en *Forschungen und Fortschritte* VIII, 1932, num. 10; Id. en *Fontes Hispanae*.

SERPA PINTO, Rui de, *A cidade de Terrozo e os castros do norte de Portugal*, Famalicão, 1932 (presentado en el 4 Congreso Internacional de Barcelona, 1929).

HOLLEYMAN, G. A., «The Celtic Field-system in South Britain: a survey of the Brighton District», en *Antiquity*, tomo IX (1935), p. 443-454.

CARO BAROJA, J., *Los Pueblos del norte de la Península Ibérica*. Madrid, 1943, pág. 69.

CAYLER, A., "L'art de la pierre s¿che dans le Quercy", en *Artisans et paysans de France*, Strassbourg 1948, p. 22.

MONOD, TH., "Sur quelques monuments lithiques du Sahara Occidental", en *Sociedad Española de Antropología, Etnografía y Prehistoria, Actas y Memorias* XXIII, Madrid 1948, 12-35.

GARCÍA Y BELLIDO, A., "Sobre la extensión actual de la casa redonda en la Península Ibérica", *Revista de Dialectología y Tradiciones Populares* XXIII, 1967, 41-54.

ZIMMERMANN, E., "Case rotonde Preistoriche e Recenti nelle regioni mediterranee", *Guimaraes*, LXXXVII, 1977, 20ss.

La situación ha cambiado notablemente desde la publicación de la obra citada más arriba de Rholfs, a pesar de lo cual puede verse:

MARTIN GALINDO, J. L., *Os choçús manhegus. Estudio de los chozos de San*



*Martín de Trevejo*, Mérida, Editora Regional de Extremadura, 1995.

## LAS CONSTRUCCIONES CON TEJADO VEGETAL

GRALHEIRA, *Serra de Montemuro*.

OTERO PEDRAYO, R., *Guía de Galicia*, Vigo, Galaxia, 1965.

CASTILLO, Angel del, *Por las Montañas de Galicia*; Id., «Las casas del Cebrero», *Boletín de la Real Academia Gallega*, Año VIII, 1913.

GARCIA Y BELLIDO, A., *Archivo Español de Arqueología*, núm. 48, 1942, págs. 220-2. Ver en esta misma obra: VERDE LÓPEZ, Alonso y FAJARDO RODRÍGUEZ, J., con la bibliografía que allí se incluye.

BLANCO, E. y CUADRADO, C., *Etnobotánica en Extremadura. Estudio de la Calabria y la Siberia extr emeñas*, Ed. Emilio Blanco y CEP de Alcoba de los Montes, Madrid, 2000, 218 pp.

CALERO LÓPEZ DE AYALA, J. L., *El habla de Cuenca y su serranía*, Ed. Diputación de Cuenca, Cuenca 1981, 245 pp.

CEBRIÁN ABELLÁN, A. y CANO VALERO, J., *Relaciones topográficas de los pueblos del Reino de Murcia (1575-1579)*, Ed. Universidad de Murcia, Murcia 1992, 468 pp.

FAJARDO, J., VERDE, A., RIVERA, D. Y OBÓN, C., *Las plantas en la cultura popular de la provincia de Albacete*, Ed. Instituto de Estudios Albacetenses, Albacete, 264pp.

PÉREZ RAMÍREZ, D., *Relaciones de pueblos del Obispado de Cuenca*. Ed. Diputación Provincial de Cuenca. Cuenca. 1983, 685 p.

SÁNCHEZ SANZ, M. E., *Maderas tradicionales españolas*, Editora Nacional, Madrid 1984, 220pp.

VERDE, A., RIVERA, D. Y OBÓN, C., *Etnobotánica en las sierras de Segura y Alcaraz: Las plantas y el hombre*, Ed. Instituto de Estudios Albacetenses, Albacete 1998, 351 pp.

## FUNCIONALIDAD

JORGE DÍAS, A., “Las construcciones circulares del noroeste de la Península Ibérica y las citanías”, *Cuadernos de Estudios Gallegos* II, 1946, p. 191 hace el siguiente resumen: “He aquí las diferentes utilidades dadas a estas construcciones: a) habitación; b) corral para el ganado; c) abrigo temporal de pastores o guardas de campos; d) para guarda de barcos e instrumentos de pesca o agrícolas; e) molinos de viento; f) hornos de cal; g) palomares; h) canastros para el maíz; i) resguardo para protección de colmenas; j) resguardos descubiertos para el apiñamiento temporal de castaÑas en los sotos antes del descasque (ericeras)”.

LABEAGA MENDIOLA, J.C., “Las chozas de piedra con cúpula en Viana (Navarra)”, *CEEN*, 33, 1979, 515-535, p. 518-520, recoge el uso para refugio y lugar de pernoche de guardas del campo y de viajeros en Navarra, para guardar herramientas coyunturalmente y recoge la referencia de N. PRIMITIVO GÓMEZ, “Un hiatus prehistórico”, *Archivo de Prehistoria Levantina*, Valencia 1928, p. 132, donde se nos recuerda que también en Levante servían para idénticas finalidades.

Léase la bibliografía indicada sobre



“Pedras Formosas” y la que hay sobre saunas nórdicas, a que aludiremos luego.

Ver en esta misma obra el trabajo de J.A. RAMÓN BURILLO Y J. RAMÍREZ PIQUERAS.

## LA DISTRIBUCIÓN EN LA PENÍNSULA IBÉRICA

ESPAÑA (Se puede afirmar que están por todas partes)

### GALICIA

Además de la bibliografía sobre hornos, etc.

Atender a los monumentos de las “petras formosas”. Como p. e. MARTÍNEZ SANTA-OLALLA, Julio, “Monumentos funerarios célticos. As ‘pedras formosas’ e as estelas en forma de casa”, *Homenagem a Martins Sarmiento*, en la revista *Guimaraes* 1933, p. 226.

Aquí ha de entrar, sin duda, todo el problema de los castros gallegos de la prehistoria y protohistoria: Ver la bibliografía recogida al respecto en el trabajo de LÓPEZ CUEVILLAS, F., y LORENZO FERNÁNDEZ, J., “Las habitaciones de los castros”, *Cuadernos de Estudios Gallegos*, V, 1946, 7-74.

BOLKO FREIHERR VON RICHTHOFEN, “Zur Bearbeitung der vorgeschichtlichen und neueren kleinen Rundbauten der Pyrenäenhalbinsel”, *Homenagem a Martins Sarmiento*, en la revista *Guimaraes*, 1933, p.332ss.

CASTILLO, A. del, “Por las montañas de Galicia. Las casas del Cebrero. Origen y

antigüedad de las “pallazas” de Cebrero”, *Boletín de la Real Academia Gallega* VIII, 1913, p. 147-154 y IX, 1914, p. 241-248.

LORENZO FERNÁNDEZ, Joaquín, “Das Bauernhaus im unteren Limiabecken”, *Volkstum und Kultur der Romanen*, Hamburgo 1943.

DÍAS, Antonio Jorge, “Las construcciones circulares del Noroeste de la Península y las citanias”, *Cuadernos de Estudios Gallegos* II, 1946, 173-194.

ECHENIQUE, Francisco, “El problema de las cubiertas en las habitaciones de los castros”, *Archivo Español de Arqueología* 70, 1948.

GARCÍA Y BELLIDO, A., “Los tipos de casa-choza gallega”, *Cuadernos de Estudios Gallegos* II, 1947.

FELIU GASCO, Pedro, “Devoción popular. Capillas gallegas”, *Boletín de la Sociedad Castellonense de Cultura* (Castellón) 31, 1955, 45-59.

GARCÍA Y BELLIDO, A., “Orígenes de la casa redonda de la cultura castreña del noroeste de la Península”, *Revista de Guimaraes* LXXXI, 1971.

GARCÍA MARTÍNEZ, C., “Tipoloxía da vivenda popular galega. A casa redonda”, *Boletín da Comisión de Cultura do COAG* 4, 1976.

BAS LÓPEZ B., *Los chozos: una arquitectura popular del suido*, La Coruña, Ed. do Castro, 1986.

BOUZA BREY, F., “Encol das neveiras do mosteiro de Acebeiro e das mamoadas da Serra do Candan”, *Nos* 102, 1932, 98-99.

KRÜGER, Fritz, “Las Brañas. Contribución a la historia de las construcciones circulares en la zona astur-galaico-portuguesa”, *BIDEA* VII, 1949, 41-94.





CRESPI, L., "Contribuciones al folklore gallego", *Conferencias y reseñas científicas de la Real Academia Española de Historia Natural*, tomo IV, 1929, Madrid, 19 p.

#### ASTURIAS

ARMAYOR Oiva, "Las cocinas antañonas en el concejo de Caso", *BIDEA XLI*, 1960, 411-424.

KRÜGER, Fritz, *Die Gegenstandskultur Sanabrias...*, p. 53-65.

KRÜGER, Fritz, Las "Brañas". Ein Beitrag zur Geschichte der Rundbauten im asturisch-galicisch-portugiesischen Raum, *Congreso do Mundo Português*, vol. XVIII, tomo II; Lisboa 1940, 239ss.

KRÜGER, Fritz, "Las Brañas. Contribución a la historia de las construcciones circulares en la zona astur-galaico-portuguesa", *BIDEA VII*, 1949, 41-94.

GARCÍA MARTÍNEZ, A., "Las brañas. Un estudio histórico y antropológico", *Studium Ovetense XIII*, 1985, 39-77.

GRAÑA, A. y LÓPEZ, J., "Las construcciones populares", en *VVAA, Etnografía*, Gijón, Ediciones Júcar, 1987.

Y en esta misma obra ADOLFO GARCÍA MARTÍNEZ

#### CANTABRIA

LASTRA VILLA, A. de las, "Chozos circulares pastoriles en Cantabria", *PIEFHS II*, 1970, 149-160.

RUIZ AGÜERO, C., "Chozos circulares", *Narria 12*, 1975, 6-8.

BOURGÓN, A., "Los chozos, refugio de pastores en los puestos de montaña", *El Diario Montañés* 4-XII-1985.

GARCIA CODRÓN, Juan Carlos y REQUES

VELASCO, Pedro, "La arquitectura popular en Cantabria. Tipologías y situación actual", *Publicaciones del Instituto de Etnografía y Folklore "Hoyos Sáinz"*, vol. XII, Santander 1984-1986, p 55-110, especialmente el apartado "Arquitectura pastoril de montaña: cabañas, chozos e invernales", p. 95-100.

Ver en esta misma obra FERNANDO DE VIerna GARCIA, con más bibliografía.

#### CASTILLA-LEÓN

Aparte de que hay otros numerosos tipos de construcción que tiene que ver como palomares, pozos de nieve etc.

Las chimeneas de la zona de Santo Domingo de Silos – Encinas.

TARACENAAGUIRRE, B., "Una cabaña circular en Vinuesa (Soria)", *Archivo Español de Arte* 43, 1941.

MEDINA BRAVO, M., *Tierra leonesa. Ensayo geográfico sobre la provincia de León*, León, s. a.,

PEÑA BASURTO, "Hallazgos prehistóricos y etnográficos en Castilla la Vieja", *Homenaje a J. Joaquín Mendizábal Gortázar*, Grupo de Ciencias Naturales Aranzadi, San Sebastián, 1956, p. 336.

CORNICAJO CARBAJO, C., "La arquitectura popular humilde vallisoletana", *Comunicaciones a la I Semana de arquitectura popular en España*, Valladolid, Ed. Mariano Olcese Segura, 1988.

SÁNCHEZ DEL BARRIO, A., "Aproximación a la arquitectura popular", *Revista de folklore*, Valladolid, Ed. Caja España, 1983.



VEGA PÉREZ, R., “Los ‘chozos y corrales de pastor’ en Dueñas (Palencia)”, en esta misma obra. Ver así mismo en este mismo congreso los trabajos de FÉLIX BENITO MARTÍN y de B. BUENO GALLEGO.

### CASTILLA-LA MANCHA

Aparte de que los pozos de nieve, hornos caseros, hornos de yeso o de cal, algunos silos e incluso algunos molinos de viento puedan tener algo que ver con los bombos:

FERNANDO MARTÍN ha catalogado los chozos de Socuéllamos.

HERNÁNDEZ PACHECO, Eduardo, *Geología y fisiografía de España*, fasc. II, Madrid 1946, donde indica que en La Mancha se conoce a los chozos como “bombos”.

PLANCHUELO PORTOLES, G., “El bombo”, Revista *Albores del Espíritu* I, Tomelloso 1946.

SANZ Y DÍAZ, J., “Los bombos de Tomelloso, nietos de las construcciones circulares ibéricas”, Revista *Albores del Espíritu*, Tomelloso, 1947.

ORTIZ BAUTISTA, ABRAHÁM, “Bombos”, *Programa de festejos de Tomelloso*, 1949.

PEDRO DE LORENZO, “Los bombos manchegos”, ABC, Madrid, 15-I-1978.

ESCRIBA JOSEP, L., “Los tómbolos de La Mancha: homenaje a todos los manchegos del mundo”, revista *Cimal* 1980.

RAMÍREZ MORALES, D. N., “Bombos y chozos”, en *Ciudad Real paso a paso*, Barcelona, Seix y Barral, 1981.

FEDUCHI, L., *Itinerarios de arquitectura popular española*, vol. IV, Barcelona, Blume, 1984.

MALDONADO Y COCAT, J. R., “Arquitectura popular manchega”, *Cuadernos de Estudios Manchegos* 13, 1982.

GARCÍA BERLANGA, F., “El bombo, una arquitectura popular” Revista *Crónica*.

GARCÍA BERLANGA, M.T. y Fidel, “El bombo. Edificación rural de La Mancha”, *II Congreso de Etnología y Tradiciones Populares, celebrado en Córdoba, Zaragoza*, Institución Fernando el Católico, 1974, p. 459-466.

Estudios sobre esta construcción circular, utilizada para la labranza intensiva, la poda y la vendimia. Los autores la documentan en Socuéllamos, Tomelloso, Argamasilla de Alba, Cinco Casas, MaraÉón, Prrales y Villarrobledo.

GÓMEZ TABANERA, J. M., “El bombo manchego y sus relaciones mediterráneas”, *III Jornadas de Etnología de Castilla-La Mancha* (Guadalajara: Junta de Comunidades, 1985), Ciudad Real 1987, 85-91.

Comparación de esta construcción manchega con otras edificaciones del ámbito mediterráneo de datación prehistórica o antigua, buscando siempre los precedentes arquitectónicos del bombo.

CARLOS NAVARRO, L., “Arquitectura popular en Tomelloso: Los bombos”, *III Jornadas de Etnología de Castilla-La Mancha* (Guadalajara, Junta de Comunidades, 1985), 271-286.

LÓPEZ TORRES, A., Bombo cerca de Pinilla, pintura del año 1965.

SERRANO CIUDAD, J., “La habitación provisional (los chozos) en el término municipal de Calzada de Calatrava (Ciudad Real)”, *II Jornadas de Etnología de Castilla-La Mancha* (Ciudad Real, Junta de Comunidades, 1984), 359-368.



- FEDUCHI, L., *Itinerarios de arquitectura Popular Española: La Mancha del Guadiana al mar*, Vol. V, Barcelona, Ed. Blume, 1984.
- BRIHUEGA, J. / DÍEZ DE VALDEÓN, C., e IZQUIERDO BENITO, R., *Castilla-La Mancha: historia, arte y etnografía*, Madrid, Edición: Junta de Comunidades de Castilla-La Mancha, 1985.
- DUQUE SASTRE, M. S., y MILLÁN ALONSO, C., “El bombo: arquitectura popular”, *I Congreso de historia joven de Castilla-La Mancha*, celebrado en Ciudad Real, 1987 (ejemplar mecanografiado depositado en la Casa del Cultura de Tomelloso).
- NAVARRO RUIZ, C., “Arquitectura popular en Tomelloso: los bombos”, *III Jornadas de etnología popular de Castilla-La Mancha*, Guadalajara, Ed. Junta de Comunidades de Castilla-La Mancha, 1987.
- REYES BONACASA, J., “Arquitectura popular de falsa cúpula: los bombos manchegos”, *I Congreso de historia de Castilla-La Mancha*, Ciudad Real, Ed. Junta de Comunidades de Castilla-La Mancha, 1988
- GARCIA MARTÍN, F., “Una arquitectura semisubterránea: las chinforreras”, *V Jornadas de Etnología de Castilla-La Mancha*, Toledo 1989 [Inéditas. Desconocemos si el autor publicó el trabajo en alguna revista especializada].
- Estudio, muy interesante, de las chinforreras, refugios excavados en tierra, mimetizados en el paisaje de llanura manchega, que servían de refugio al ganado y a las personas. En dichos espacios semiocultos se realizaban tareas agropecuarias y se almacenaban los aperos de labranza.
- GARCIA SÁEZ, J. F.; GONZÁLEZ SOTOS, J. y MOYA, A., “Arquitectura popular: Chozos y casillas”, *Zahora* 15, 1999, 14-16.
- Se describen estas construcciones rurales, con buenas fotos que ilustran las explicaciones.
- GARCIA SÁEZ, J. F., *La edificación rural en el término municipal de Almansa*, Instituto de Estudios Albacetenses. Serie I. Ensayos Históricos y Científicos, nº 38, Albacete 1988. 121 pp.
- Presentación y descripción de los edificios de carácter rural de Almansa: molinos de agua, de viento, ventas, viviendas, cortijos...etc. Son numerosos los mapas y planos, así como los gráficos y fotografías.
- AVILA GRANADOS, J., “Los bombos: barracas manchegas ancestrales”, *Revista del Ministerio de obras Públicas y Urbanismo*, Madrid, MOPU, 1992.
- VVAA. *Guía del Patrimonio histórico-artístico de Castilla-La Mancha*, Toledo, Edición Junta de Comunidades de Castilla-La Mancha, 1992 (3ª edición).
- NIETO TABERNE, T y EMBRID GARCÍA, M., *Matallana*, Guadalajara 1992.
- JIMÉNEZ SERRANO, A., *Los bombos piedras maestras de Tomelloso*, Angel's video, 1994.
- NARANJO MOYA, A., “Los bombos”, *Pe-rriódico de Tomelloso*, 1995.
- SÁNCHEZ LÓPEZ, L., “Los bombos: Arte, Etnología, Historia”, *Posada Cultural*, Tomelloso, 1996.
- AÑACLE GARCÍA, A., *Patrimonio natural, histórico-artístico y cultural de la Sierra del Segura*, Albacete 1999.



Recorrido general y con carácter divulgativo por la serranía meridional de la provincia, recogiendo de forma breve y sin aparato crítico los aspectos a los que alude el título. A la etnografía interesa sobre todo el último capítulo, donde se recogen caminos, puentes, molinos harineros, batanes, acequias, neveros, pozos, fuentes, navajos, pilones, hornos, lagares, almazaras, salinas, caleras, pegueras, rediles, chozos, eras... etc. además de otras tradiciones, fiestas y costumbres.

SÁNCHEZ LÓPEZ, L., *El bombo tomellosero. Espacio y tiempo en el paisaje*, Tomelloso 1998.

PEDRERO TORRES, J., *Inventario de Bombos del término municipal de Tomelloso*, Tomelloso, Ediciones Soubriet, 1999

RAMÓN BURILLO, J. A. y RAMÍREZ PIQUERAS, J., "Construcciones rurales en piedra seca, una pervivencia milenaria", *Revista de Arqueología*, 2000, 226.

RAMON BURILLO, J. A., y RAMÍREZ PIQUERAS, J., "Cucos, cubillos y chozos. Construcciones rurales albaceteñas", *Zahora*, nº 32, Albacete 2.000, 171pp.

Magnífico y precioso estudio, presentado con texto de letras a mano y cautivadores dibujos, de estas construcciones campesinas, en la franja septentrional de la provincia de Albacete (municipios, entre otros, de Alatoz, Casas Ibáñez, Casas de Juan Núñez, Cenizate, Mahora, Minaya, Pozo Lorente, La Roda, Valdeganga, Villarrobledo y Villavaliante).

Se realizaron decenas de entrevistas a los ancianos para recuperar las tradiciones y usos relativos a estos refugios tempora-

les, además de indicadores de propiedades, y en los que se utilizaba como materia prima las piedras extraídas de la limpieza de los campos de labor, de cereales y viñedos.

Se ofrece una tipología comarcal de estos albergues, se explican las técnicas constructivas con la piedra seca, y se presentan las dimensiones de cada edificio, por municipios. En total el catálogo recoge casi 200 construcciones.

Hay útiles y precisos planos de localización (p. 166 ss) y un buen apartado fotográfico con excelentes imágenes (133ss).

RAMÓN BURILLO, J.A. y RAMÍREZ PIQUERAS, J., "Construcciones rurales en piedra seca, una pervivencia milenaria", *Revista de Arqueología*, 226, 2000.

JOAQUÍN FRANCISCO GARCÍA SÁEZ en esta misma obra.

## EXTREMADURA

HASLER, Juan A., "Sistemática y ergología del chozo en Extremadura", *Revista de Estudios Extremeños XXII*, 1966, 389-402.

SÁNCHEZ SANZ, MLE., y MLP. TIMÓN TIEMBLO, "Aportaciones al estudio del Chozo en la provincia de Cáceres", *Narrria* 23-24 (1981) 3-6.

BERNABÉ SALGUEIRO, Alberto, "Una arquitectura extremeño-andaluza singular: Las torruca", *Demófilo* 21, 1997, 207-226, ISSN 1133-8032.

GUADALAJARA SOLER, S., *Lo pastoril en la cultura extremeña*, Cáceres, Ed. Brocense, 1984.



- MONTANO DOMÍNGUEZ, C., “Los bujíos de Alcántara”, *Revista de la Asociación de Historia y Arte de Alcántara* nº 11, Alcántara 1987, p.1-3.
- FLORES DEL MANZANO, F., *Los cabreros extremeños*, Mérida, Editorial Regional Extremeña, nº 46, 1991.
- ROVATI, P., “Singolari presenza di numerosi ripari circolari nella comarca di Alcántara (Cáceres)”, *Quaderni del Liceo Scientifico Italiano* nº 1, Madrid 1992, 3, 201-215.
- MARTÍN GALINDO, J. L., *Os choçús manhegus. Estudio de los chozos de San Martín de Trevejo*, Mérida, Editora Regional de Extremadura, 1995.
- Sobre las comarcas de Jerte, La Vera, Ambroz, Las Hurdes y Gata en los espacios de la penillanura trujillano-cacereña, Montánchez, Las Villuercas y los Ibores, ver en este mismo libro el trabajo de ÁVILA MACÍAS, MLÁngeles, y de José Luis MARTÍN GALINDO.
- ANDALUCÍA
- Ver las llamadas “cochiqueras” de la provincia de Almería. “caleras” en la provincia de Almería.
- ALCALÁ WENCESLADA, Antonio, *Vocabulario andaluz*, Andújar, 1934 p. 89 y 121.
- AGUDO TORRICO, J., “Arquitectura popular en la provincia de Sevilla”, en *Sevilla y su Provincia*, Sevilla, Ed. Gever, vol. IV, p 117-145.
- AGUDO TORRICO, J., “Aprovechamiento endógeno de los recursos naturales y preservación del patrimonio etnográfico de la Sierra Norte de Sevilla”, en: GONZÁLEZ TORMO, I., (Coord), *Parques Naturales Andaluces. Conservación y Cultura*, Sevilla, Junta de Andalucía, Consejería de Cultura y Medio Ambiente, 1993, 19-26.
- AGUDO TORRICO, J. (Coord), *Inventario del Patrimonio Arquitectónico Diseminado en el Parque Natural de la Sierra Norte de Sevilla*, 10 volúmenes, Sevilla 1994 (inédito).
- BERNABÉ SALGUEIRO, A., *Arquitectura y Evolución socio-económica en la Sierra Norte de Sevilla: estudio etnográfico de las construcciones agro-ganaderas diseminadas en el término municipal de Constantina*, Tesis de Licenciatura, Sevilla 1995 (Inédita).
- BERNABÉ SALGUEIRO, A., *Inventario del Patrimonio Arquitectónico diseminado en el Parque Natural de la Sierra Norte de Sevilla*, coordinado por J. Agudo Torrico, vol. dedicado a Guadalcanal (Sevilla) , 1994. Inédito.
- BERNABÉ SALGUEIRO, A., “Una arquitectura extremeña-andaluza singular: las Torruca”, *Demófilo. Revista de Cultura Tradicional de Andalucía*, 21, 1997, 207-226.
- ROUX, B., “La marginación regional de España: una investigación en la Sierra Morena”, en *Supervivencias en la Sierra Norte*, MOPU, Junta de Andalucía y Casa de Velázquez, Madrid 1987, p. 19-39.
- GIL ALBARRACÍN, A., *Arquitectura y tecnología popular en Almería*, Almería, G.B.G. Editora, 1992.
- VVAA, *La serranía de Ronda*, Madrid, Fundación Cultural Banesto, 1994. p. 183ss.
- MARTÍN CLABO, J y SÁNCHEZ RUIZ, M. (Coord), *La Loma de Úbeda*, Madrid, Fundación Cultural Banesto, 1994, 210-213.
- HERNÁNDEZ LEÓN, E., *Una arquitectura para la dehesa: el Real de la Jara. Estu-*



*dio antropológico de las edificaciones diseminadas en la Sierra Norte*, Sevilla, Diputación de Sevilla, 1998.

HERNÁNDEZ LEÓN, E., "La arquitectura olvidada: chozas, cuadras, pajares, tinahones, zahurdas y cobertizos en la Sierra Norte", *Demofilo. Revista de Cultura Tradicional de Andalucía* 31, 1999, 81-93.

Y en esta misma obra FERNANDO OLMEDO GRANADOS.

### MURCIA

En Murcia un tema que tiene tipología igual que la de los chozos es el de los aljibes, que se cuentan por miles. Los aljibes hay de dos tipos: tipo chozo y tipo de bóveda de medio cañón. Aquí nos referimos a los de tipo chozo. Y también habría que recordar los pozos de nieve.

MOLINA GARCÍA, J. "Un habitáculo eventual en el ámbito rural jumillense", *Revista Murciana de Antropología* 1, 1994, 133-174.

En esta misma obra ver el trabajo de E. HERNÁNDEZ CARRIÓN y NICANDRO ALBERT JUAN.

### VALENCIA

MUNDINA, B., *Historia, Geografía y Estadística de la provincia de Castellón*, Castellón 1873.

ARAZO, M. Ángeles y JARQUE, Francesc, *Arquitectura popular valenciana*, Valencia, Diputación de Valencia.

CONSTANTE LLUCH, J. L., "Refugios en el bajo Maestrazgo: Barraques y barraquetes", *Revista Penyagolosa* 15, 1980.

GARCÍA LISÓN, M. y ZARAGOZA CATA-

LÁN, A., "Arquitectura rural primitiva en seca", *Temas d'etnografia valenciana: Poblament, arquitectura, condicions de la vida domèstica*, I. Serie dirigida por J. F. Mira (Valencia, Diputación de Valencia, Institució Alfons el Magnanim, 1983, 121-179.

GARCÍA LISÓN, M. y ZARAGOZŃ, A., *Arquitectura popular. La vivienda rural temporera en las comarcas del Maestrat y les Terres de l'Ebre*, *Boletín del Centro de Estudios del Maestrazgo*, nº 1, 1983.

SEGURA MARTI, J. M. "La industria de la nieve en las montañas alicantinas", *Narria* 37.-38, 1985, 2-11.

GÓMEZ, Primitivo, "Un hiatus prehistórico", *Archivo de Prehistoria Levantina*, Valencia 1928, p. 132.

BERGUEDŃ I MURIŃ, E., *Antigues cabanes i altres construccions de pedra col.locada en sec*, Museu Municipal de Molins de Rei, 1886, n. 8.

MESEGUER Y FOLCH, V y FERRERES NOS, J., "Les casetes de volta del terme de Sant Jordi del Maestrat", *Boletín del Centro de Estudios del Maestrazgo* nº 45-46, 1994.

BESÓ Y ROS, A., *Arquitectures rurals disperses en el paisatge agrari de T orrent*, Valencia, Diputación/ Fundación Caja del Mediterráneo, 1995.

MESEGUER, V. y SIMÓ, J. B., *El patrimonio etnológico de Canet lo Roig*, S'rie Estudis d'Etnologia del Maestrat, nº 1. Centre d'Estudis del Maestrat, Benicarló, 1997.

MESEGUER FOLCH, V., "La piedra en seco en las comarcas del norte de Castellón", *Boletín del Centro de Estudios del Maestrazgo* nº 63, Castellón 2000.



- TORMO, F., *Arquitectura popular de Enguera: Los cucos*.
- VVAA. *Aproximación a la historia de Enguera*, 1994.
- *Los cucos de la Sierra de Enguera*, Ayuntamiento de Enguera (Tríptico, s.f., s.l.).
- BESÓ ROS, A., “Pedra sobre pedra. L’empremta humana en la configuració d’un paisatge rural”, en *L’home i la pedra. Catàleg de l’exposició fotogràfica de F. Jarque*, Universitat de València, 2001.
- MATEU, J., “Pedra seca i paisatge a la ratlla d’Aragó”, en *L’home i la pedra. Catàleg de l’exposició fotogràfica de F. Jarque*, Universitat de València, 2001.
- VVAA, *Los cucos de la Sierra de Enguera. Informe sobre su inventario y restauración*, Ayuntamiento de Enguera, 2001, 130 p.
- En Valencia y Murcia el problema de los chozos tiene algo que ver con el de la “barra-ca”.
- ESQUERDO MAAEZ, J., *Revista de Estudios Comarcales Hoya Buñol, Chiva*, nº 1.
- BALEARES**
- Sobre los talayots
- CARTAILHAC, B. E., *Monuments primitifs des îles Balears*, Paris 1893.
- MAYR, A., “Balearn”, en MEBERT, *Realexikon der Vorgeschichte*, donde se subraya que los talayots llegan hasta época romana.
- Etc. etc.
- Sobre los chozos
- Archiduque Luis Salvador de Austria, *Die Balearn*.
- RUBIO BELLVÉ, J., *Construccions de pedra en sec*, Asociación de Arquitectos de CaluÈa, Barcelona 1914, p. 35-105.
- *Revista Antiquity* 1927, p. 102-103.
- SEEGER, E., *Vorgeschichtliche Steinbauten der Balearen*, Leipzig 1932, 20-21 (sobre chozos de ganado y hórreos de Mallorca de época reciente que recuerdan a los Talayot).
- FORTEZA PIAA, M., *Muros y cabañas (La mampostería en seco en Baleares)*, *Panorama Balear* n. 49, Palma 1955.
- ROSSELLÓ VERGER, V. M., *Mallorca. El Sur y el Sureste*, COCIN, Palma 1964.
- MULET, B., “La casa mallorquina”, en *Historia de Mallorca*, coordinada por J. MASCARO PASSARIUIS, Tomo IX, Palma 1978.
- FULLANA, M., *Diccionari de l’art i dels oficis de la construcció. Els Treballs i els dies*, n. 11, Palma, Editorial Moll, 1984.
- COLL CONESA, J., “Sobre las teules pintades”, *Estudis Baleàrics* 24, 1987, 11-30.
- VALERO, G., “Rotes y roters” en *Elements de la societat pre-turística mallorquina*, Palma, Conselleria de Cultura, educació i esports, Govern Balear, 1989.
- VALERO, G., “Sitges i carboners” en *Elements de la societat pre-turística mallorquina*, Palma, Conselleria de Cultura, educació i esports, Govern Balear, 1989.
- GARCIA DELGADO, C., *La arquitectura tradicional de la isla de Mallorca. Influencias de Roma, del Islam i de Catalunya*, Palma, Ed. OlaÈeta, 1992.
- REINÉS, B., *La construcció de pedra en sec a Mallorca*, CIM-FODESMA, Palma 1994.
- CALVIAO ANDREU, C y CLAR MONTSERRAT, J., *Les barraques de Llucmajor, una arquitectura popular*, Consell de Mallorca, FODESMA, Mallorca 1999, 155p.



ALOMAR, A., "La tecnología de la piedra seca. La qüestió de la definició i propostes en relació al léxic i la tipologia", en *La pedra en sec. Obra, paisatge i patrimoni*, CIM-FODESMA, Palma 1999 (IV Congrés Internacional de Construcció de Pedra en Sec. Edit. Consell Insular de Mallorca).

SACARÉS TABERNER, M., *Recull de barraques i casetes de Lluçmajor*, Lluçmajor, Ajuntament de Lluçmajor. 2000.

FEDUCHI, L., *Itineraris d'arquitectura popular espanyola. 3. Catalunya, Aragó, Llevant i Balears*, Barcelona, Ed. Blume, 1976.

Ver en este mismo libro: JAUME ALMEU DALMES

Para Menorca, en particular: SASTRE MOLL, J., *Las barracas menorquinas: construcciones rurales en piedra seca*, Trabajos del Museo de Menorca, 9, Edita Consellería de Cultura, Educació i Esports del Govern Balear, Mahón 1989.

Y ver en esta misma obra el trabajo de CAMPS EXTREMERA.

### CATALUÑA

GIBERT, Agustín María, *Tarragona prehistórica i protohistórica*, Barcelona 1909. 80-82.

BOSCH-GIMPERA, P., *Etnología de la península Ibérica*, Barcelona 1913.

RUBIO Y BELLVE, J., "Construccions de pedra en sec (Marges, parets, portals, barraques)", *Anuario de la Asociación de Arquitectos de Cataluña*, Barcelona 1914, 35-105.

LAMPÉREZ, Vicente, *Arquitectura civil española de los siglos I al XVII*, t. I: *Arquitectura privada*, Madrid 1922, pp 83-84.

TORRES BALBÁS, L., *La vivienda popular española*, vol. III, de *Revista de Folklore y Costumbres de España*, Barcelona 1933, pp. 139-502.

CARO BAROJA, J., *Los pueblos de España*, Madrid 1946, p. 52 y 459.

VIOLANT Y SIMORRA, "Las barraques de viËa de pared en seco del Pla de Bages (Barcelona)", *Revista de Estudios Geográficos* 55, 1954, p. 189.

VIOLANT Y SIMORRA, R., *Etnografía de Reus i la seva comarca*, Asociación de Estudios Reusenses, Ediciones "Rosa de Reus", Reus 1955, vol. XII.

IGLESIES, J., "Els noms de llocs de les terres catalanes. I. La Riba", *Sociedad de Geografía I.E.C.*, Barcelona 1953, 45-47.

LILLIU, G., "Las nuragas", *Ampurias* XXIV, 1962, 68-120.

MALUQUER DE MOTES, J., "Arquitectura megalítica pirenaica", en *Arquitectura megalítica y ciclópea catalano-balear*, Barcelona 1965, p. 32.

VILASECA, M. L. y S., "Construcciones de piedra en seco de la provincia de Lérida. Las barracas de Montroig", *X Congreso Nacional de Arqueología*, Zaragoza 1970, 226-236.

VIOLANT Y SIMORRA, R., *El Pirineo Español. Vida, usos, costumbres, creencias y tradiciones de una cultura milenaria que desaparece*, Barcelona, 1985.

BARGADA I MURÍ, E., *Antigues cabanes i altres construccions de pedra col·locada en sec*, Molins de Rei, Museu Municipal de Molins de Rei, nº 8, 1986.

BERNAT I CONSTANTÍ, A., *Les barraques de pedra seca a la conca mitja del Gaià*, Barcelona, Edit. Fundació Roger de Belfort, Santes Creus, 1998.





- GIRONÉS DESCARREGA, J., *L'Art de la Pedra en Sec a les comarques de Tarragona*, Tarragona, Diputació de Tarragona, 1999, sobre Tarragona.
- BERNAT I CONSTANTÍ, A., *L'Arquitectura agrícola de Vallbona de les Monges*, Les Esgolfes, nº 2, Edit. Amics de les Monges, 2001.
- Ver en esta misma obra GALVÁN LLOPIS y colaboradores; también el trabajo de SOLER Y BONET.
- ARAGÓN*
- SÁNCHEZ SANZ, MLE., “Bujas y chimeneas”, *Narria* 7, 1977, 15-18.
- ALLANEGUÍ BURRIEL, G. J., *Arquitectura popular de Aragón*, Zaragoza 1979.
- GRUPO DE TRABAJO DE LA VAL DEL TORMO, “Construcciones de campo peculiares en La Val del Tormo”, *Boletín del Centro de Estudios Bajoaragoneses*, 1, Alcañiz 1981, p 11-120.
- SATUÉ, E., “Las mallatas (de Oza a Canciás)”, *Jacetania* (Jaca), 98, 1982.
- GARCÍA LISÓN, M. y ZARAGOZÑ CATALÁN, A., *Arquitectura popular-La vivienda rural temporera en las comarcas del Maestrat y les Terres de l'Ebre*, *Boletín del Centro de Estudios del Maestrat*, nº 1, 1983.
- BLANCO, MLE., EXPÓSITO, M. y SOBRADIEL, P.J., “Las bordas de San Mamés en el Valle de Gistain (Huesca)”, *Estado actual de los Estudios sobre Aragón*, I, Zaragoza 1986, 569-579.
- GARCÍA LISÓN, M. y ZARAGOZÑ CATALÁN, A., *Arquitectura rural primitiva de secà*, en *Temas d'Etnografia Valenciana*, Vol. I, (J.F. MIRA –Coord-). Col.lecció Politècnica, 10, Institució Alfons El Magnànim. Diputació de Valencia, Valencia 1983.
- PALLARUELO, S., “Las masadas de Sobrarbe (I)”, *Temas de Antropología Aragonesa* 1, 1983, 96-104.
- VIOLANT Y SIMORRA, R., *El Pirineo Español. Vida, usos, costumbres, creencias y tradiciones de una cultura milenaria que desaparece*, Barcelona, Ed. Altafulla, 1985.
- BRIET, L., *Viaje por el valle de Ordesa*, Zaragoza 1986.
- CASABONA, J. F., GARGALLO, E. e IBÁÑEZ, J., “El ocaso del mundo rural turolense (II). Un aspecto olvidado: los corrales”, *Boletín Informativo de la Diputación Provincial*, 12, Teruel 1986.
- IBÁÑEZ, J. y VIDAL, P., “La arquitectura rural en el Barranco de las Tosquillas (Mora de Rubielos, Teruel): Las casetas abovedadas”, *Kalathos* (Teruel), 7-8, 199-224.
- GARCÉS, J., GAVÍN, J. y SATUÉ, E., *Arquitectura Popular de Serrablo*, Huesca 1988.
- PALLARUELO, S., *Pastores del Pirineo*, Madrid 1988.
- CASABONA, J. F. e IBÁÑEZ, J., “La arquitectura rural del hábitat disperso como yacimiento arqueológico: problemas metodológicos”, *Metodología de la Investigación Científica sobre Fuentes Aragonesas*, 4, Zaragoza 1989, 297-307.
- BERNAD, P. M., “Arquitectura popular en la Cuenca del Ara”, *Homenaje a Amigos del Serrablo*, Huesca 1989, p. 9-38.
- CASABONA, J. F., e IBÁÑEZ, J., “La arquitectura de las masías de Mora de Rubielos (Teruel)”, *Arquitectura Popular en España*, Madrid 1990, 499-512.
- RUIZ, E., *Hábitat disperso y explotación del*



- territorio. *Las masías de Mora de Rubielos*, Teruel 1990.
- GARCÉS ROMERO, J. Y GAVÍN MOYA, J Y SATUÉ OLIVAN, E., *Arquitectura popular de Serrablo, Huesca*, Ed. de la Diputación Provincial, 1991.
- PARACUELLOS, P. A., “Las cabañas de la Ciesma o Diezma”, *Turiasso* (Tarazona), XI, 1993-94.
- MESEGUER FOLCH, V y FERRERES NOS, J., “Les casetes de volta del terme de Sant Jordi del Maestrat”, *Boletín del Centro de Estudios del Maestrazgo* nº 45-46, 1994.
- CASABONA, J. F. e IBÁÑEZ, J., “Las masías de Mora de Rubielos (Teruel) durante los siglos XIV a XVIII. Aspectos históricos y arqueológicos”, *Kalathos* (Teruel), 11.12, p. 297-362.
- BESÓ Y ROS, A., *Arquitecturas rurals disperses en el paisatge agrari de Torrent*, Valencia, Diputación/ Fundación Caja del Mediterráneo, 1995.
- SATUÉ, E., “Casetas y casetones”, *Serrablo*, 100, 67-71, Sabiñánigo 1996.
- MESEGUER, V. y SIMÓ, J. B., *El patrimonio etnológico de Canet lo Roig, Sèrie Estudis d’Etnologia del Maestrat*, nº 1. Centre d’Estudis del Maestrat, Benicarló, 1997.
- IBÁÑEZ, J., “El origen de las masías y del paisaje bajomedieval en las Serranías Turolenses. El caso de Mora de Rubielos. Arqueología del Paisaje”, *Arqueología Espacial* (Teruel), 19-20, 1998, 479-502.
- RUIZ, E., *El Mas turolense: pervivencia y viabilidad de una explotación agraria tradicional*, Zaragoza 1998.
- TELLA, J. L. y PEDROCHI, C., “Les mases: refugios de vida en la llanura cerealista”, *Ecología de los Monegros*, Huesca 1998, 243-252.
- MESEGUER FOLCH, V., “La piedra en seco en las comarcas del norte de Castellón”, *Boletín del Centro de Estudios del Maestrazgo* nº 63, Castellón 2000.
- IBÁÑEZ, J., *Del paisaje rural tradicional al protohistórico. Propuestas metodológicas para el análisis de la dialéctica Hombre-Medio en el Sistema Ibérico Meridional*, Tesis Doctoral (inérita), Universidad de Zaragoza, Facultad de Filosofía y Letras, 2001.
- Amén del trabajo en esta misma obra de IBÁÑEZ, del que hemos tomado mucha de la bibliografía aquí referida.

#### NAVARRA/RIOJA/SUR DEL PAÍS VASCO

- URABAYEN, L., “La casa navarra. El hombre y el techo”, *Revista Internacional de Estudios Vascos* (Paris-San Sebastián), XVI, 1925, 298-303 con 7 láminas (trata de algunos chozos del país vasco).
- [Describe pequeños edificios redondos y de formas similares en torno a Pamplona. Distingue seis tipos y todos tienen en común estar cubiertos por un techo en forma de cúpula. Se plantea la cuestión de si ha podido haber influjos externos en tal tipología. Se inclina por la idea de que sea algo originario de la tierra. La aridez de la tierra en torno a Legarda ofrece poco y mal material para techos. Hay poco árbol y buena piedra. Una prueba complementaria lo ofrece la región de Los Arcos y Poyo, donde no se emplea la cubrición en forma de cúpula y sí con maderos. Por lo que opina que la cubrición cupular no hay que derivarla del Oriente. Pero la cosa es más complicada dada la difusión de la techum-



bre en forma de cúpula por todo el país vasco y por muchos otros lugares de toda Europa. Este autor tiende a generalizar con base insuficiente).

BARANDIARÁN, J. M., "Contribución al estudio de refugios del País Vasco", *Anuario de Eusko-Folklore VIII*, Vitoria 1928, 43-47.

URABAYEN, L. De, Geografía humana de Navarra, Vol. I; Pamplona 1929 con la recensión que de ella hace ARANZADI, T. de, *Revue Internationale des Études Basques*, 1930, 262-265).

LABEAGA MENDIOLA, J. C., "Las chozas de piedra con cúpula en Viana (Navarra)", *Cuadernos de Etnología y Etnografía de Navarra* 33, 1979, 515-535.

LÓPEZ DE GUEREAU IHOLDI, G. de, «Refugios de La Rioja» *Ohitura* 1, Estudios de etnografía alavesa, Vitoria 1982, Pp.19-39.

LÓPEZ DE GUEREAU IHOLDI, G., "Chozas de Campos", *Ohitura* 2, 1984,

LÓPEZ DE GUEREAU IHOLDI, G. de, «Chozas de campo, segunda serie» *Ohitura* 3, Vitoria 1985, Pp.48-73.

LÓPEZ DE GUEREAU IHOLDI, G. de, «Chozas de campo, tercera serie» *Ohitura* 4, Vitoria 1986, Pp.79-104.

GONZÁLEZ PASTOR, M., *Las chozas de Oyon-Oion*, Vitoria 1995.

URQUIA et al., *Tafalla: Arquitectura rural de la zona*, Asociación de Amigos de la Naturaleza (Tafalla); 2000.

### LARIOJA

Las neveras tienen una forma igual que la de los chozos.

GONZALEZ BLANCO, A. y otros,

*Los pozos de nieve (neveras) en La Rioja*, Zaragoza, Caja de Ahorros de Zaragoza, Aragón y Rioja, 1980.

ELIAS PASTOR, L. V. y MONCOSI DE BORBÓN, R., *Arquitectura Popular de La Rioja*, Madrid, MOPU, 1978.

Recientemente se han restaurado varios chozos de la Sonsierra y algunos han aparecido en diversas publicaciones como calendarios populares y similares.

Ver también en esta misma obra los trabajos de L. V. ELIAS PASTOR y C. MUNTIÓN HERNÁEZ y el de J. L. CINCA MARTÍNEZ y A. GONZÁLEZ BLANCO.

### RESTO DEL PAÍS VASCO

Por la forma algo tienen que ver las llamadas "loberas" del país vasco.

SCHUCHARDT, A. H., "Zur gegenwärtigen Lage der baskischen Studien", *Anthropos* 6, 1911, 9431-950, (con recensión de ARANZADI, T. de, "Antropología y etnología del país vasco-navarro", en *Geografía del país vasco-navarro*, Barcelona 1911).

(Asegura Schuchardt que prescindiendo de manifestaciones lingüísticas nada hay en la documentación arqueológica que pueda hacernos retrotraer estas cosas a la prehistoria).

ARANZADI, Telesforo de, "Apriscos recientes a modo de Tholos prehistóricos en el Aralar navarro", *Revista Internacional de Estudios Vascos* (París-San Sebastián) X, 1919, 72-82.



- AGUIRRE, J., "Chozas y cabañas", *Anuario de Eusko-Folklore. Sociedad de Estudios Vascos* (San Sebastián) 1926, p.125-129.
- ARIN DORRONSO, Juan de, "Pueblo de Ataun, barrios y zonas pastoriles", *Anuario de Eusko-Folklore. Sociedad de Estudios Vascos* (San Sebastián) 1927, p. 11-25.
- GOROSTIAGA, Eulogio de; "Zeanuri. Chozas de Gorbeie (Gorbea)", *Anuario de Eusko-Folklore* VIII, 1928, 35-39.
- BARANDIARÁN, José Miguel de, "Contribución al estudio de los refugios del País Vasco", *Anuario de Eusko-Folklore* 8, 1928, 43-47.
- LEIZAOLA, Fermín de, "Las txabolas tumulares de la sierra de Andia", *Pyrenaica* (Federación Vasca de Montaña), 125, 1991, 329-333.
- SARACHAGA SAINZ, J., Refugios o construcciones circulares en piedra arenisca de falsa bóveda del monte Oíz (Bérriz-Bizkaia), *Kobie* VII, 117-122.
- IBABE, Enrique, "Construcciones pastoriles en el macizo del Gorbea", *Kobie*. (Bizkaiko Foru Aldundia –Diputación Foral de Bizkaia, Bilbao) IX, 2000, 63,167.
- Ver en esta misma obra el trabajo de ANTXON AGUIRRE.
- Ver también los inventarios de arquitectura rural alavesa.
- CANARIAS**
- VERNEAU, R., *Cinq années de séjour aux Îles Canaries*, Paris 1891.
- PORTUGAL**
- ROCHA PEIXOTO, A. A., "Estações de gado", *Portugalia* II, fasc. I, 1906 (Porto).
- TAVARES DE PROENÇA A, Sobrevivencias, 1910 (habla de las *queijeiras redondas*, de Castelo Branco, y de las *cabanas* de Serra da Estrela), (con dibujos).
- ALVES PEREIRA, F., *Habitacoes castrejas do N. de Portugal*, 1914, (con dibujos).
- CORREIA, Vergilio, *As "cabanas" de Assafarja*, 1914-15, (con dibujos).
- FRANKOWSKI, E., *Memorias de la Sociedad Española de Historia Natural* X, 51, 1916.
- FRANKOWSKI, E., *Hórreos y palafitos*, Madrid 1918. Hay reedición en Editorial Istmo.
- KRÜGER, Fritz. *Die Gegenstandskultur Sanabrias und seiner Nachbargebiete* (Cultura material, e. d. Ergología de Sanabria y de sus territorios limítrofes), 1925.
- KRÜGER, Fritz, "Die nordwestiberische Volkskultur (La vida popular material del NO de la península Ibérica)", *Wörter und Sachen*, X, 1927, 45ss.
- KRÜGER, Fritz, Las "Brañas". Ein Beitrag zur Geschichte der Rundbauten im asturisch-galicisch-portugiesischen Raum, *Congreso do Mundo Portugues*, vol. XVIII, tomo II; Lisboa 1940, 239ss.
- MESSERSCHMIDT, H., "Haus und Wirtschaft der Serra da Estrela", *VKR*, IV, fasc. I.
- LEISNER, Georg, "Ueberleben megalistischer Elemente in ländlichen Bauten von Alentejo", *Congreso do mundo Português*, vol. XVIII, tomo II, Lisboa 1940, 239ss.
- DÍAS, Antonio Jorge, "Las construcciones circulares del Noroeste de la Península y las citanias", *Cuadernos de Estudios Gallegos* II, 1946, 173-194.
- DIAS, Jorge, *O problema de reconstituição das casas redondas castrejas*, Porto 1949.



VARAGNAC, “Do Caçador ao Camponés”, en *O Homen antes da escritura*, Lisboa 1963, p. 382ss.

VEIGA DE OLIVEIRA, Ernesto, “Construções em falsa cúpula”, *Geographica* (Lisboa) 16, 1968, 64-79, con 14 figuras.

VEIGA DE OLIVEIRA, E., *Construções primitivas em Portugal*, Lisboa 1969, 145-187.

## DISTRIBUCIÓN FUERA DE LA PENÍNSULA IBÉRICA

### ITALIA

#### ISTRIA

BATTAGLIA, R., “Ricerche paleontologiche e folcloristiche sulla casa istriana primitiva”, *Atti e memorie della Società istriana di archeologia e storia patria* 38, 1926, 33-79.

#### LACIO

PRETE, M. R., y FONID, M., *La casa rurale nel Lazio settentrionali e nell'Agro Romano*, C.N.R., Ricerche sulle dimore rurali in Italia, vol. 16, Firenze, Olschki, 1957, p. 157-158.

#### APULIA

BERTAUX, Emil, “Étude d'un type d'habitation primitive: Trulli, caselle e specchie des Pouilles”, *Annales de Géographie* VIII, 1899, 207-230.

MOSCHETTINI, Consalvo, “I Trulli”, *Atti del Primo Congresso di Etnografia Italiana*, 1912, 215-228.

GASPERI, G. B. de, *Lares* II, 1913, p. 81ss.

PALUMBO, G., “Note sui trulli del Promontorio Salentino”, *Lares* VIII, 1942, 300-304.

C. C., “Trullo”, *Enciclopedia Italiana di Scienza lettere ed arti*, Roma, Istituto della Enciclopedia, 1950, p. 425s.

BATTAGLIA, R., Osservazione sulla distribuzione e sulla forma dei trulli pugliesi, *Archivio Storico Pugliese*, anno V, 1952, 34-44.

LA SORSA, Saverio, “Il significato simbolico dei trulli di Alberobello”, *Lares* 32, 1966, 43-50.

MARRAFFA, M., *I trulli di Iberobello. La storia della città attraverso i secoli*, Roma, Nuova ed., 1967, 354 p., 48 figuras.

GOLDFINGER, Myron, *Arquitectura popular mediterránea*, Barcelona, Gustavo Gili, 1993, p.84.

BARBIERI, G. y GAMBI, L., *La casa rurale in Italia*, Firenze, 1970 p. 350, quien advierte que “las construcciones en piedra y vegetal (muro en piedra a seco en la parte inferior y techo cónico por encima) es común en las colinas plantadas de vid y olivar de todas las regiones de la Italia peninsular”, estas palabras forman parte de un capítulo titulado “Dimore temporanee nell'Italia peninsulare e nelle Isole”, escrito por Osvaldo BALDACCI, que recoge numerosas figuras de chozas redondas y con techo de piedra o vegetal.

En esta misma obra en el capítulo final recuerda que en Italia hay “capane cilindroconiche”, que son típicamente africanas (Sudan, Africa sudoriental, y también de la Amazonia y de Nueva Caledonia).

COLAMONICO, C., *La Casa rurale nella Puglia*, Firenze 1970, p. 248, que afirma por toda la Apulia se multiplican los trullos en zonas de viticultura.

BIASUTI, R., *La casa rurale nella Toscana*, C.N.R.: *Ricerche sulle dimore rurali in Italia*, 1, Bologna, Zanichelli, 1938, p. 211.



ORTOLONI, M., *La casa rurale negli Abruzzi*, Firenze 1961, pp 28ss. (Hay toda una colección de obra publicadas por el Consilio Nazionale delle Ricerche, con el título Ricerche sulle Dimore Rurali in Italia, publicada en Florencia entre 1935 y 1970 y que contienen numerosas indicaciones e informaciones al respecto).

### CERDEÑA

PAIS, E., *La Sardegna prima del dominio romano*, Roma 1981.

TARAMELLI, A., en *Monumenti dei Lincei*, Vol. 27, p. 76.

DUHM, Fr. von, *Italienische Gräberkunde*, Bd. I, 1924, p. 633 (ver el Nachtrag a las pp. 111-112).

DUHM, Fr. von, "Italien", M. EBERT, *Reallexikon der Vorgeschichte*.

VILASECA, S. y M. L., *obra citada*, p. 234-5.

DESAULE, P., "Les bories de Provence et leurs rapports avec les nuraghi de Sardaigne", *B.S.P.F. LX*, 1963, 3-4.

SERRA, Marcello, *Sardegna quasi un continente*, Cagliari, Fossastaro, 1970, 300 p., 1013 ilustraciones.

### SICILIA

SACCHI, C. F., "Notizie sui 'pagliari' siciliani", *Rivista Geogr. It.* LV, 1948, 124-130.

### FRANCIA

BERTAUX, Emil, "Étude d'un type d'habitation primitive: Trulli, caselle e specchie des Pouilles", *Annales de Géographie* VIII, 1899, 207-230.

LHERMITE, Joseph, "Les cabanes en pierre sèches: Celles de Vaucluse", *Memoires de*

*l'Academie de Vaucluse*, 1912, 71-86.

LE VICONTE DE SARTIGES, "Les cabanes en pierres sèches du Sud de la France", *Bulletin de la Société Préhistorique de la France*, Paris 1920, 112 ss.

BRUAËS, J., *Géographie humaine de la France*, Paris 1920, p. 112ss.

GAGNIÈRE, S. y BRUN, P. De, *Les 'bories' de Gordes*, Montpellier 1945.

– "La hote et ses usages", *Enquetes du Musée de la Vie Wallone* IV, 97-139.

DESAULE, P., "Les bories de Provence et leurs rapports avec les nuraghi de Sardaigne", *B.S.P.F. LX*, 1963, 3-4.

DESAULE, P., *Les bories de la Vaucluse*, París 1965.

LASSURE, C., "La Tradition des bâtisseurs à pierre sèche: la fin de l'anonymat", *Études et recherches d'architecture vernaculaire*, 1, 1981.

PESEZ, J.-M., "La renaissance de la construction en pierre après l'an mil", *Pierre et métal dans le bâtiment au Moyen Âge*, París, 1985, 197-207.

BLANCHEMANCHE, Ph., *Bâtisseurs de paysages*, París 1990.

COSTE, P. y MARTEL, P., *Pierre sèche en Provence, Les Alpes de Lumière* 89/90.5.

MANSUY CHEVALIER-DEVIRON, M. C., "Bories", *Luberon, images et signes*, Parc Naturel Regional du Luberon-t̄ disud, 1994.

VILASECA, S. y M. L., *obra citada*, p. 233.

### IRLANDA<sup>7</sup>

MACALISTER, R. A. S., *Ireland in pre-celtic times*, London 1921, 259-261.

MACALISTER, R. A. S., *The archeology of Ireland*, London 1928, Lám. V, tras p. 242 y ver p. 241-242.



BREMER, W., en EBERT, M., *Reallexikon der Vorgeschichte*, Bd. 4, Teil 2, 1926, p. 547.

## NORTE DE ÁFRICA Y MUNDO ISLÁMICO

### SÁHARA

MONOD, Th., Sur quelques monuments lithiques du Sahara Occidental”, *Sociedad Española de Antropología, Etnografía y Prehistoria. Actas y Memorias XXIII*, Madrid 1948, 12-35.

### TÚNEZ

GOLDFINGER, M., *Arquitectura popular mediterránea*, Barcelona, Gustavo Gili, 1993, p. 158.

Sobre las gorfias en España puede verse TORRES BALBAS, L., “Algunos aspectos de la casa hispano-musulmana: almaceras, algorfas y saledizos”, *Obra dispersa. I. : Al-Andalus. Crónica de la España Musulmana*, 4, Instituto de España, Madrid 1982, p. 242-258

### SIRIA

Hay unas muy abundantes gorfias cónicas o en forma de chimeneas, pero no sabemos que estén estudiadas.

## RESTO DE EUROPA

Recogemos de forma global, para no extendernos, una serie de títulos que dejan ver la amplitud del contenido del tema:

BIELLENSTEIN, A., *Die Holzbauten und Holzgeräte der Letten. Ein Beitrag zur Ethnographie, Culturgeschichte und Archaeologie der Völker Russlands im*

*Westgebiet*, St. Petersburg-Petrograd, 1907-1918.

ERIXON, Sigurd, “Kupolvalv I överkragningsteknik” (=Chozas con bóveda en forma de cúpula con técnica de nave), *Folk-Liv* (Stockolm) 7-8, 1943-44, 200-206, con resumen en inglés).

SINCLAIR, Colin, *The Thatched Houses on the old Highlands*, Edimburgh y Londres, 1953.

OLDEBERG, Andreas, “‘Tjautjerfyndet’ I Västerbotten och nagra pazraller Till de däri ingaende föremallen” (= El ‘Tjautjerfund’ en Vasterbotten y algunos paralelos a él hallados hasta ahora), *Fornvännen* 51, 1956, 225-245, con ilustraciones y resumen en alemán) [Se trata de hallazgos prehistóricos como p. e. Skis, Schlitten, Boote...].

OLDENBURG, E., “Das Hüttenfest in StalinStadt. Ein sozialistischen Volksfest”, *Neuer Weg*, 1958, 1397-1402.

BLAB, Wilhelm, “Aberglauben beim alten Oberpfärzischen Eisenhüttenwesen”, *Die Oberpfalz* 46, 1958, 69-71, con una ilustración.

TALVE, Ilmar, *Bastu och Torkhus I Nordeuropa*, Stockholm 1960 (trata sobre los baÑos y saunas nórdicas que también se hacen en edificios con falsa cúpula y de muy pequeño tamaño, lo que quizás ha dado pie a la interpretación de las Pedras Formosas como edificios de iniciación ritual, a modo de Saunas).

SCHMITTGEN, Peter, *Das Winkelhaus in der Nord-West-Eifel. Ein Beitrag zur Hausforschung im Armen der Volkskunde*, Siegburg, Verlag F. Schmitt, 1960.

WINKLER, Erwin, “Das Hüttenwerk Peitz – ein Denkmal der Technik”, *Natur und*



- Heimat* 10, 1961, 388-389, ilustración.
- WALTON, James, "The Corbelled Stone Huts of Sourthen France", *Ulster Folklife* 7, 1961, 66-67, 3 láminas.
- ROHLFS, Gerhard, Primitive costruziooni a cupola in Europa, Firenze, Leo S. Olschki, 1963, 64 p. 66 ilustraciones. (Es la traducción de la edición alemana: *Primitive Kuppelbauten in Europa*, Bayerische Akademie der Wissenschaften. Abhandlungen – Neue Folge, FET 43, München 1957).
- DÜSTERLOH, Diethelm, *Beiträge zur Kulturgeographie des Niederbergisch-Märkischenn Hügellandes. Bergbau und Verhüttung als Elemente der Kulturlandschaft*, Hattingen, Heimatverein, 1967, 215 p., 59 ilustraciones en texto y láminas, 9 cuadros y 4 mapas desplegables (en la serie Hattinger Heimatkundliche Schriften, 15) también en *Göttinger geographisches Abhandlungen* 38, 1967.
- KUNNERT, Heinrich, "Der Bergmann und der Hüttenmann, Gestalter der Steiermark. Vorschau auf die Landesaaustellung 1968 in Graz", *Der Anschnitt* 20, 1968, Nr 2, 32, 1 Lámina.
- BECKERT, Hermann, Beiträge des Hüttenwesens in der Entwicklung des Altenberger Zinberghauses", *Sächsische Heimatblätter* 14, 1968, 171-176, 9 ilustraciones.
- GAMKRELIDSE, B., "Sameurneo basebis sakitchisatwis Adscharaschi" [ En torno a la cuestión de las bases económicas en Adscharia: Las chozas de Adscharia ], *Mosachleobis Culturiza da Kopis Sakichebi*, t, 1973, 51-56 [con resumen en ruso].
- MERKIENE, K., Valstiecin tvartai ir ju tipu, paplitimas Lietuvoje 1861-1940 [Chozas de campesinos y la difusión de sus tipos por Lituania 1861-1940], *Lietuvos TSR Moksliai Akademijos Darbai*, A serijna 2, 1973, 151-184, con 4 mapas, 8 figuras, y 5 láminas y con un resumen en inglés.
- STENBERG, Per, Tunnvälvda stenkällarte i Varberg (= Chozas con cubierta en forma de cúpula en Varberg ), *VMus* 24, 1973, 163-178, con 6 figuras y resumen en inglés.
- KUCZYNSKI, Antoni y SKARZYNSKI, Tomasz, "Spichrze o Kupulastro sklepionym zrebike na Terenie poludniowej Opolszczyny" (= Graneros con estructura de cubierta de cúpula al sur de Opole), *Etnografia Polska* 17, 1973, H. I, 115-129, con ilustraciones.
- GAULDIE, Enid, *Cruel Habitation. A History of Working-Class Hausing (1789-1918)*, Londres 1974.
- BODÓ, Sandor, *Egy pasztakunyhó-típus a Bogdrog-Körbol [Un tipo de ch oza de pastor de la región de Bodrogköz]*, (A Hajdú-Bihar Megyei Múzeumok Közleményei, 39) Debrecen, Alföldy Ny 1981 (con Bibliografía).
- BROWN, R. J., *The English Country Cottage*, Londres, Hamlyn, 1984, 272 páginas con ilustraciones y bibliografía.
- HÖRMANN, Fritz y MARTINSCHNIG, Michael (Eds.): *Die Arbeitswelt im Pongau, Catálogo para una exposición y como anexo al mismo*: MAYR, Peter, "Arbeitswelt im Pongau. Der Mench in Bergnbau und Hüttenwesen von der Bronzezeit bis ins 20 Jahrhundert. Anhang: Kathalog zur Ausstellung –Die Arbeitswelt





*im Pongau-*, St. Johann: Österreichischer Kunst- und Kulturverlag 1987, 120 páginas con láminas [ En la serie Schriftenreihe des Museumsvereins Werfen, 4].

LÜCKMANN, Rudolf, *Vennhäuser. Beiträge zur Heimatpflege im Rheinland*, Neuss 1991.

KLEPP, Ingun Grimstad, y LYNCO, Inger Joahne, "The pleasure of the holiday cabin. A subtile parados", *Etnologia Scandinavica* 23, 1993, 45-57, con láminas.

KLEPP, Ingun Grimstad, "Hyttasom leighetens mannlige auneks" [ *La choza como anexo masculino del apartamento de la ciudad*], *Den mangfoldige fritiden*, Oslo: Ad Notam Gyldenthal, 1993, 46-56 con láminas.

PRESSLINGER, Hubert y KÖSTLER, Hans Jorg (Ed.), *Bergbau und Hüttenbau in Bezirk Liezen (Steiermark)*, Trautenfels, Verein Schloss Trautenfels, 1993, 132 páginas (Es una publicación de la serie Kleine Schriften der Abteilung Schloss Trautenfels am Steiermärkischen Landesmuseums Joanneum, 24).

## INDIA

CROOKE, W., "Hut-Burning in the ritual of India", *Man* 1919, 18-25. [Quemar las chozas por medio de mujeres estériles como un rito de fertilidad. Con literatura de paralelos].

## BIBLIOGRAFÍA SOBRE HORNOS

BEDAL, Konrad, *Ofen und Herd im Bauernhaus Nordostbayern*, Munich 1972.

## ESTÉTICA Y VALORES SIMBÓLICOS

Ver en esta misma obra GARCIA BRESO, J, con bibliografía allí contenida.

## VALORACIÓN Y CATALOGACIÓN ETNOGRÁFICA

NOGUES PEDREGAL, A. M., "Antropología y turismo rural", Revista *Naya* (WWW.naya.es).

MORENO NAVARRO, I., Patrimonio etnográfico, estudios etnológicos y antropología en Andalucía: problemas y perspectivas", *Anuario Etnológico de Andalucía*, 1988-1990, Junta de Andalucía.

BERNAL, A. M., "Formas tradicionales de ocupación del ocio en la sociedad rural andaluza", *Turismo y desarrollo regional en Andalucía*, Sevilla, Instituto de Desarrollo Regional.

BOTE GÓMEZ, A., *Turismo en espacio rural: rehabilitación del patrimonio socio-cultural y de la economía local*, Madrid, Editorial Popular, S.A. 1988.

CALLIZO SONEIRO, J., *Aproximación a la geografía del turismo*, Madrid, Ed. Síntesis

ALONSO GONZÁLEZ, J. M., "Consideraciones y referencias sobre la arquitectura leonesa en el contexto general del siglo XX", Revista *Folklore* XII (2), 1992, p. 44ss (Edita Caja España, Valladolid).

BENITES DEL LUGO ENRICH, L., IBÁÑEZ FUNEZ, J. y RODRÍGUEZ SAN JULIÁN, H., *Determinación de estrategias para la mejora de la rentabilidad social del Patrimonio Histórico de la Comunidad de Madrid*, Madrid 1994.

BESO Y ROS, A., "Planteamientos metodológicos para la catalogación y estudio de



la arquitectura rural”, *Revista de Folklore*, Valladolid, Ed. Caja España, 1991.

Ver en esta misma obra M<sup>LA</sup>. AVILA MACÍAS

- J.L. MARTÍN GALINDO
- MANUEL GARCÍA APARICIO y colaboradores
- JORDI DOMINGO CALABUIG
- JORGE CRUZ OROZCO y compañeros
- RAFAEL LÓPEZ MARTÍN DE LA VEGA y compañeros
- JOSE MARÍA SOLIAS ARIS

### DESTRUCCIÓN Y PROTECCIÓN

LLANO CABADO, P. de “As causas do proceso de desaparición da arquitectura popular”, *Revista do estudos agrarios* I, 1979.

“Desde hace pocos años, también los habitantes de los trullos han sentido la necesidad de adoptar un tipo de cobertura plana que consiente un espesor mínimo de los muros, y ha sido necesaria la intervención del Estado para impedir que poco a poco, las pintorescas aldeas de Trullos perdiesen su admirable particular carácter. Los centros habitados de Alberobello y Locorotondo con otras *caselle* esparcidas por la campiña, están hoy protegidos por normas especiales de defensa monumental que pretenden conservar en Apulia una de sus zonas artísticamente más originales y de gran importancia turística”<sup>8</sup>.

“Un crecido tanto por ciento de las barracas observadas por nosotros se encuentran ya en estado de ruina o desmoronamiento. El abandono del campo en cier-

tas comarcas se hace sentir aún más en los lugares que siendo difícilmente cultivables, son zonas de concentración de estas construcciones. Un inventario de las mismas y como resultado de éste, un mapa de su distribución, podrían intentarse mediante la colaboración de excursionistas y prospectores locales y comarcales. La conservación de ciertos ejemplares al menos, entre los más notables y asequibles, habría de ser misión de las autoridades”<sup>9</sup>.

Ver en esta misma obra: RUBI SANZ GAMO

### CHOZOS Y PROBLEMAS MONACALES

En la sesión en la que se planteó el tema durante el congreso se documentaron indicios de un uso monástico de algunos chozos en Jaén, cerca de Mágina, en Baleares en la cueva de Raimundo Lull, en el Montseny y en otros lugares.

Sobre relación de refugios abovedados con cuevas, ver:

HABERLANDT, A., en BUSCHAN, G., *Illustrierte Völkerkunde*, Vol. 2, Stuttgart 1926, p. 413 .

OELMANN, F., *Haus und Hof im Altertum*, p. 11-12 y 105.

WILKE, G., *Südwesteurop. Megalithkultur und ihre Beziehungen zum Orient*, Würzburg 1912, p. 109 ss.<sup>10</sup>

### NOTAS

<sup>1</sup> Un clásico es HEYNE, Moritz, *Fünf Bücher Deutsche Hausaltertümer von den ältesten geschichtlichen Zeiten bis zum 16 Jahrhundert*, Edition Vogelmann, en Erb Verlag, Meerbusch bei Dussel-



dorf 1985 (Edición fotomecánica de la original de 1899).

<sup>2</sup> Baste consultar obras como BEDAL, Konrad, *Historische Hausforschung, Eine Einführung in Arbeitsweise, Begriffe und Literatur*, Münster, F. Coppenrath Verlag, 1978. En el párrafo 16, p. 8 recoge la idea de que en la investigación se ha podido detectar un anhelo por conocer cómo fue la *casa primitiva*. Se procuró investigar sobre la casa primitiva del ámbito alemán, sajón, indogermano, etc. Se buscó la casa “natural” como si fuera algo biológico, algo típicamente primitivo de cada grupo racial y dice el autor que eso se puede detectar hasta el día de hoy, pero en la bibliografía que cita se queda en los años cincuenta: SCHWAB, Hans, *Die Dachformen des Bauernhauses in Deutschland und in der Schweiz, ihre Entstehung und Entwicklung*, Diss. Oldenburg 1914, quien pretende unir las casas primitivas de esos pueblos con las realizaciones modernas y actuales de los mismos; en modo similar se manifiesta SOEDER, Hans, *Urformen der abendländischen Baukunst*, Köln 1963 (póstumo). La acentuación de la “formas naturales” de la casa, derivadas de las condiciones naturales y ambientales del lugar en el que se construye se viene a constituir en contratesis de la teoría de la dependencia de los grupos raciales que defendió BROCKMAN-JEROSCH, H., *Schweizer Bauernhaus*, Bern 1933. La relación con el contexto de la casa en Francia fue defendida por BRUNHES, J., *Geographie humaine de la France*, Paris 1920. La misma tesis defendió para Bélgica TREFOIS, V., *Ontwikkelingsgeschiedenis van onze landelijke architectuur*, Antwerpen 1950. Como se ve todos los títulos tienen ya más de cuarenta años.

<sup>3</sup> NIETO GALLO, Gratiniano, “La casa tradicional en la Península Ibérica”, en J. M. GÓMEZ TABANERA (ed.), *El Folklore español*, Madrid, Instituto español de Antropología aplicada, 1968 sigue las mismas líneas de pensamiento aunque el mucho más breve y tampoco pretende crear teoría nueva. Confiesa su dependencia de TORRES BALBÁS, y lo mismo hacen el resto de los traba-

jos que existen: ANASAGASTI, Teodoro, *La arquitectura popular*, Madrid 1929; GARCÍA MERCADAL, Fernando, *La casa popular en España*, Bilbao/Madrid/Barcelona 1930; HOYOS, Nieves de, *La casa tradicional en España*, Madrid, Temas españoles, nº 20, 2ª ed., 1959.

<sup>4</sup> GONZALEZ BLANCO, A., “Aproximación al catálogo de chozos en la Península Ibérica”, en esta misma obra.

<sup>5</sup> MONTELIUS, Oscar, “Zur ältesten Geschichte des Wohnbaues in Europa, speziell in Norden”, *Archiv für Anthropologie*, vol 23, 1895, 431-463; Id., “Orienten och Europa”, *Antikvarisk tidskrift för Sverige*, vol. 13, Parte 1 (= El Oriente y Europa, traducido del sueco por MESTORF, J., Stockholm 1899); Id., “Boning. Grav. Och tempel”, *Antikvarisk tidskrift för Sverige*, vol. 21, Stockholm 1924, p. 1-201.

<sup>6</sup> “Las construcciones circulares del noroeste de la Península Ibérica y las citanías”, *Cuadernos de Estudios Gallegos* II, 1946 173 ss.

<sup>7</sup> Hay otra abundante bibliografía que tiene que ver con el tema y así trata de la duración de las construcciones en piedra en Gran Bretaña e Irlanda v. G.: OELMANN, F., *Haus und Hof im Altertum*, Bd. 1, Berlin 1927, p. 47; HELLLWALD, F. v., *Haus und Hof in ihrer Entwicklung mit Bezug auf die Wohnsitten der Völker*, Leipzig 1888, p. 91-92; THOMAS, W. L., “Notice of beehive houses in Harris and Lewis...”, en *Proceedings of the Society of Antiquaries of Scotland*, Bd. 3, Edinburgh 1862, p. 127ss; THOMAS, W. L., *The Royal Commission; on the Ancient and Histor.. Monuments and Constructions of Scotland. Ninth Report* (with inventory of monuments and constructions in the Outer Hebrides, Skye and the Small Isles), Edinburgh 1928; GORDON CHILDE, V., “The early colonisation of northeastern Scotland”, *Proceedings of the Royal Society of Edinburgh*, 1929-1930, vol. 50, Parte 1, Nr 5, Edinburgh 1930; GORDON CHILDE, V., “Final report on the operations at Skara Brae”, *Proceedings of the Society of Antiquaries of Scotland*, Vol. 65, año



1930-31, p. 27-77; GORDON CHILDE, V., *Skara Brae a piktish village in Orkney*, London 1932; BROGGER, A. W., *Den norske bosetningen pa Shetland-Orknøyene* (Los asentamientos noruegos de las islas Shetland y Orkney), Oslo 1930;; MAHR, A., “Teampull Beanaim”, en EBERT, M., *Reallexikon der Vorgeschichte*; MACALISTER, R. A. S. y PRAEGER, R. L., “Report on the excavation of Clisneach”, *Proceedings of the Royal Irish Academy*, Vol. 38, Sección C, Nr 5, Dublin 1928, p. 69ss; MACALISTER, R. A. S. y PRAEGER, R. L., “The excavation of an ancient structure on the townland of Toghswown, Co Westmeath, *Proceedings of the Royal Irish Academy*, Vol. 39, Sección C. Nr. 4, Dublin 1931, p. 54ss.

<sup>8</sup> C. C. “Trullo”, *Enciclopedia Italiana*, sub voce, Roma 1950, p. 426.

<sup>9</sup> VILASECA, S. y M. L., *obra citada*, p. 236.

<sup>10</sup> Algunas siglas científicas empleadas:

BIDEA: Boletín del Instituto de Estudios Asturianos

CEEN: Cuadernos de Etnografía Navarra

CSIC: Consejo Superior de Investigaciones Científicas

PIEFHS: Publicaciones del Instituto de Etnografía y Folklore “Hoyos Sáinz”

RDTP: Revista de Dialectología y Tradiciones Populares

VKR: Volkstum und Kultur der Romanen . Hamburg



# LOS CHOZOS, CUCOS, BOMBOS, ETC. Y SU CAMPO LÉXICO. UNA APROXIMACIÓN LINGÜÍSTICA A UN TEMA ANTROPOLÓGICO

Elena GONZÁLEZ-BLANCO GARCÍA, A Gerhard ROHLFS y Fritz KRÜGER

Maestros de Gramática y profundos observadores de lo que las palabras significan

## RESUMEN

se ha pretendido en estas líneas recoger en una panorámica completa para la Península Ibérica todo el léxico que en las diferentes lenguas y dialectos de nuestra tierra se emplean para designar esas construcciones redondas y cubiertas con cúpula que son los chozos. Para ellos hemos empleado la documentación suministrada por los ponentes en el presente congreso. A la vez hemos procurado reflexionar sobre las características de tal campo léxico, de sus coincidencias y de sus peculiaridades. Hemos concluido que el objeto de nuestro estudio existe por toda la geografía mediterránea y mundial y que el léxico solo contribuye a especificar la enorme abundancia de chozos y su importancia cultural, muy especialmente por su impacto en el lenguaje.

## ABSTRACT

We have attempted to present a panoramic view of the lexicon found in the different

languages and dialects of the Iberian Peninsula that is used to designate these round, domed roofed constructions known as “cabins/huts”. In order to do so we have used the documentation supplied by those who have taken part in the Congress. At the same time we have strived to highlight the characteristics of this lexical field, its coincidences and its peculiarities. We have reached the conclusion that the object of the study exists throughout the Mediterranean area and the rest of the World. And the lexicon demonstrates the abundance of these “huts/cabin” and their cultural importance, what is good testified precisely by their impact in the language.

## ¿UN CAPÍTULO SUPERFLUO?

Al adentrarse en la lectura de cada uno de los estudios que componen las actas del presente congreso es imposible obviar el problema del léxico. Por ello pareció oportuno que el tema se tratara de un modo



unitario en un capítulo aparte y no sin razón. En principio se pedía un léxico de conjunto. Y aquel deseo no era vano.

A pesar de las aportaciones de este congreso que han sido muchas, como puede constatarse con ver las alusiones que hay en el presente trabajo, hay que admitir que el tema queda planteado: que hace falta una encuesta de campo por toda la Península para poder redactar el tema que nos ocupa con un poco de seriedad.

Además: por una parte la variedad de la nomenclatura<sup>1</sup> ha sido una de las causas por las que hasta el presente no se había tenido la conciencia de la realidad del fenómeno a lo largo y ancho de toda la geografía peninsular e incluso universal. No era fácil imaginar para uno que empleaba la palabra “queijeira” que estaba hablando de lo mismo que otro que empleaba la palabra “bombo” o “Cacherulo”. Por eso vale la pena reflexionar sobre el problema del lenguaje considerado en su conjunto.

Y por otra parte la visión global de los problemas ayuda a captar el papel del tema dentro de la cultura e incluso captar dimensiones del ámbito lingüístico que no se hacen conscientes de otro modo. El tema de los chozos modifica el campo semántico de la construcción como ha quedado constatado en numerosos de los trabajos aquí recogidos y la falta de conciencia de tal fenómeno invalida o deja manos bien parados otros trabajos de tipo general sobre el habla de una determinada zona<sup>2</sup>.

Vamos a limitar nuestra consideración aquí únicamente a los diversos nombres que se dan a los chozos en las diversas regiones, dejando de lado como tema central de nuestra reflexión todo el vocabulario colateral al que haremos frecuentes alusiones.

Por ambas razones y algunas más que se podrían pormenorizar es posible que el planteamiento no sea incorrecto ni estéril, independientemente del resultado que podamos obtener<sup>3</sup>.

### **APENAS UN LÉXICO ESPECIAL**

Es un hecho digno de nota que algunos de los principales investigadores que se han ocupado de los chozos hayan sido lingüistas. No sin razón: el léxico que traduce este pedazo de la realidad aparece en todos los idiomas del mundo y tiene un particular relieve en todas las lenguas románicas, del mismo modo que los chozos se han dado con una densidad no imaginable a priori en todo ese ámbito geográfico.

Pero sorprende que la terminología empleada no es excesivamente específica. Se ha construido a base de nombres comunes en todos los idiomas que tienen que ver con el tema. Y se ha hecho con un rasgo distintivo común: haber empleado un lenguaje afectivo curiosamente similar. Lo que el léxico traduce es el encanto que el objeto a designar ha producido en el pueblo dador de nombres a las cosas y muy frecuentemente se ha empleado el recurso de modificar un nombre común que ya en



si es atractivo (“queijeiras=queseras”) y darle color con la ayuda de prefijos y sufijos de amabilidad: diminutivos (“Catxirulos= castillitos”, “Torrucas= torrecitas”) aumentativos (“Palhazas= Pajeras”, “Chozo o chozón = una choza especial”), sentido translaticio (“Cuco= rincón amable”, “Bombo= objeto musical que evoca emociones profundas”) que convierte al objeto en algo semimágico. Y la terminología común y elemental se reduce prácticamente al nombre propio o común con que se suele designar la construcción que consideramos, hecho normal si pensamos en el pobre papel social que tales construcciones han desempeñado.

Pero si ampliamos el ángulo de consideración y relacionamos con el tema a los campos semánticos asociados, sobre todo el de la construcción de los chozos, hemos de confesar que es muy difícil hacer un estudio exhaustivo, ya que habría que hacer una encuesta similar en todos los ámbitos geográficos y en todos los lenguajes o dialectos. Los trabajos presentados en el congreso cuyas actas recoge el presente volumen abarcan campos muy diversos del mismo tema. Mientras que el trabajo de Cuenca recoge el tema de la cobertura vegetal que tienen algunas cabeceras de la serranía de esa provincia, el léxico de Jerónimo Torres sobre el chozo manchego se refiere más a la construcción artesanal de chozos que no emplean lo vegetal para nada.

Así y todo el tema ha cautivado a algunos lingüistas (Krüger, Rohlf s entre otros) aunque es menester reconocer que han sido los etnógrafos que han tratado de los chozos, cucos o bombos, los primeros que han tenido en cuenta el tema si bien sin un estudio sistemático del problema.

## **LA TERMINOLOGÍA DE OCCIDENTE A ORIENTE DE LA PENINSULA IBERICA. LOS NOMBRES DEL OBJETO DE NUESTRO ESTUDIO**

### **Precedentes:terminología clásica**

“Tholos”

“Trullanum”

### **Terminología actual**

Es de gran interés el uso de la lengua en estos temas. Es la lengua precisamente, un posible lazo de unión entre los tiempos actuales y la época en la que estos fenómenos y usos culturales y sociales estaban en vigor. Los primeros diccionarios enciclopédicos se escribieron todavía en los tiempos en los que la cultura tradicional estaba plenamente vigente y la consulta de los mismos puede resultar sumamente esclarecedora<sup>4</sup>. De hecho pisamos un terreno en el que el léxico tiene caracteres regionales y como podremos ver no suelen estar recogidos en los diccionarios actuales de la lengua castellana o restantes lenguas románicas, por lo que en el presente capítulo habremos de profundizar usando más instrumentos de consulta. De





momento ofrecemos lo captado hasta aquí.

Por otra parte hay que tener en cuenta que a la hora de distinguir distintos grupos de los chozos por la Península y aldeaños es fundamental la lengua, ya que la realidad que vamos a estudiar es la misma de alguna manera y uno de los criterios que se podrían emplear, y con mucha razón, para territorializar el fenómeno es la denominación de tales realidades u objetos<sup>5</sup>.

¿Por qué una misma realidad, que ya tenía nombre en la lengua común latina que da origen a las románicas que son las que aquí tenemos ante los ojos de un modo preferente, se especifica en nombres diferentes y bastante variados?

La encuesta de campo, de un modo general, ya está hecha en este mismo congreso<sup>6</sup> y no la vamos a repetir aquí. Vamos a contentarnos con reflexionar sobre la riqueza lingüística para ponderar dos cosas: por una parte la frecuencia del objeto que comentamos en la vida cotidiana y por otro las cualidades idiomáticas de los hablantes creadores de léxico, de los diversos dialectos o lenguas.

### PANORÁMICA GLOBAL DEL LÉXICO

GALICIA-PORTUGAL “Mamoas”, “Canastros”, “Corthelos”, “Fornos”, “Furdas”, “Queijeiras”, “Cabanas”, “Habitações castrejas”, “Pallotas”.

ASTURIAS: “Brañas”, “Corros”, “Cabanas”, “Casetos”, “Cabanos”, “Cortes”, “Majadas”.

CANTABRIA: “Cabañas” o “Cortes”, “Pajeros”, “Chozos”.

CASTILLA-LEON: “Palhazas”, “Chozos”, “Chozos de pastor”, “Cabañas”.

EXTREMADURA: “Cabañas” o “Cortes”, “Pajeros”, “Torrucas”, “Batucas”, “Tenaos”/“Tinaos”, “Pocilgas”, “Casillas”, “Gatufas”, “Caracolas”, “Monos”, “Chinforreras”, “Pallazas”, “Pallota”, “Bujíos o Bohíos”, (Alcántara), “Chafurdas o Chafurdoes / Chafurdôs”, “Choús manchegos” de la Sierra de Gata, “Choús das malhas”, “Choús das hortas”, “Choçitus”, “Zajurdones”, las “Zahurdas” de las Hurdes, “Bobías” y “Casas de campo” de Garrovillas., “Pedreros”, “Tapaos”.

CASTILLA-LA MANCHA: “Bombo”, “Cuco”, “Cubillo”, “Chozo”, “Majanos”.

RIOJA/NAVARRA: “Cozas”, “Cabañas”, “Guardaviñas”, “Chozos”.

PAIS VASCO: “Kabano”, “Budo”, “Pajlokovrita”, “Dometo”.

ARAGÓN: “Casetas”, “bordas”, “mallatas”, “guardaviñas”, “casetos” o “masicos”, “refugios”, “majadas”, “Parideras”, “Majadas de paridera”.

MURCIA: “Cucos”, “Casa Majuelera”.

CATALUÑA: Cabañas, “Barraquetes”, “Barraques” de muy diversos tipos, o Cocoms”, “Porxos”, “Sitja”, “Carbonera”, “Barraques de porcs o de curucull”, “Curucull”, “Aixopluc o Barraca d’eines”, “Barraques de caçar perdius”, “Cases des llocs”, “Casat des lloc”, “Ponts de bestiar”, “Forns de calc”, “Boueret”, “Barraca de porquim”, “Garita de calcinero”, “Barraca de calciner”, “Barraca de carboner”

VALENCIA: “Mollons” o Catxerutets” o castellanizado “Cacherulos”, “Barraques de pastor”, “Casetes”, “Casetes de volta”, “Casetes de formiguer”, “Cucos”, “Barraques planes”. “Barraques de roter”, “Ba-



rraques de cucurull”, “Barraques d’establidor”, “Barraques de carro”, “Habitacles de trencador”, “Barraques de carboner”, “Barraca de cobro”, “Casetes de vole”, “Boles”, “Clochas”, “Coco o Cucos”.

ISLAS BALEARES: “Barracas de carro”, “Barraca de porquim”, “Barraca de bestiar”, “Barraca de calciner”, “Barraca de carboner”, “Tober”, “Cloxas” (Villavalliente, Mallorca), “Rotes”, “Cucurull”, “Establidor”, “Ponts”, “Bouerets” (Menorca), “Talaiots”.

ISLAS CANARIAS: “Cabañas” o “Cortes”, “Pajeros”, “Goros”.

FRANCIA: “Boris” (Provenza), “Culties” (levante de Francia), “Garriotes” (Quercy-Francia), “Cabannons” (Alpes Marítimos).

ITALIA: “Trullos” o “Casas Rurales” (Abruzos –Italia), “Nuragas” (Cerdeña), “Pagliari” (Sicilia).

IRLANDA: “Colchan”.

INGLATERRA: “Cabin”, Cottage”.

Con todos estos nombres y algunos más se designa el objeto de nuestro estudio. El uso no es exclusivo de un área ya que hay dispersión y contaminaciones. Haremos una serie de reflexiones agrupándolos por áreas lingüísticas.

## EL LÉXICO POR REGIONES

### GALICIA-NORTE DE PORTUGAL

La filología galaicoportuguesa ha sido muy estudiada desde el punto de vista etnográfico por autores de todas las nacionalidades como es el caso del Prof. Fritz KRÜGER, que también se ha ocupado de nuestro tema en importantes trabajos reseñados en su lugar oportuno<sup>7</sup>.

El problema de Galicia y en general de todo el NO peninsular seguramente extensible a toda la vertiente atlántica es que cuentan con una piedra excelente para la construcción y desde siempre la han empleado constituyendo esta una de las razones fundamentales de la envidiable arquitectura popular de aquellas tierras. Ya desde la prehistoria son famosas las casas redondas de los castros gallegos, de los que hay una abundantísima e importantísima literatura dentro del ámbito en que estamos moviéndonos.

En Galicia se emplea la palabra “casa redonda”<sup>8</sup> y sin duda se emplea también la palabra “choza” para el mismo objeto, así como también “cabañas” y “palhazas”. En Galicia se han conservado también edificios cubiertos con (falsa) cúpula, pero el problema arqueológico no ha dejado ver el etnográfico. Por eso éste está muy poco estudiado. Lingüísticamente hay poco que comentar debido a este estado de la investigación:

PALHEIROS: “Casa pobre cubierta de vegetal”<sup>9</sup>, que a veces tiene paredes de estacas o madera, otras veces de material de construcción, pero siempre son casas marginales y no destinadas en primera instancia a casas de vida ordinaria, sino quizá subsidiaria y a falta de cosa mejor<sup>10</sup>. Su destino es para guardar paja u otras cosas y muchas veces relacionadas con la guarda del ganado. Es una designación que se asemeja a la de canastro.



**CANASTROS.** No vamos a repetir aquí lo que ya está dicho en otra parte<sup>11</sup>. Lo que nos interesa aquí es destacar que esta designación no viene de ninguna evolución lingüístico-fonética, sino que es una aplicación de un léxico distinto.

Canastro tiene que ver con un recipiente hecho de mimbre o materia similar a base de trenzado. Y la aplicación de este término a la cabaña redonda o cuadrada cubierta de paja es a todas luces una “metáfora” terminológica, eso sí llena de emotividad afectiva con ligero desdén, que caracteriza a fenómenos similares como podremos ir constatando

**FORNOS (Portugal):** Parece claro que tal terminología supone la restricción a los chozos con cubierta cupular, del mismo tipo que los hornos<sup>12</sup>. Y de nuevo estamos ante una denominación por similitud y emotiva o descriptiva.

**CORTHELOS.** En los diccionarios de portugués actual corthelo equivale a pocilga, cirte, corral, majada, pesebre. Al margen de su etimología sobradamente conocida<sup>13</sup>, lo que queda claro es que aquí el lenguaje dice referencia al uso que estas chozas han tenido por aquellas latitudes. Se han empleado también para hospedar al ganado de toda clase y por ello han recibido la denominación del ámbito pastoril que es muy adecuada.

**QUEIJEIRAS**<sup>14</sup>: “Queseras”

**CABANAS:** “Cabañas”

**HABITAã OES CASTREJAS :** Es una

forma aséptica de designar las casas redondas que aparecen en los castros gallegos.

**FURDAS:** Como veremos luego en Extremadura, pertenece a la misma familia que Zahurdas y Chafurdas. Debe ser el resultado de una síncopa de Zahurdas.

**PALLOTAS:** Equivale a Palheira o Palhaza

**PEDRAS FORMOSAS:** Así llamadas porque son unas construcciones en las que lo más llamativo son unas enormes piedras planas decoradas y con una abertura mas bien pequeña a modo de puerta que sirve para dar paso hacia el interior, hasta hoy de utilidad no descifrada<sup>15</sup>. La última cámara tiene forma de pequeño horno, con cubierta en forma de cúpula. En este caso la designación la da la piedra de entrada que es objeto conservado en el puesto de honor en cualquier museo quedando en penumbra y sin nombre el pequeño edificio cupulado que cierra al interior todo el conjunto.

Reviste una gran dificultad penetrar en el lenguaje de una región determinada porque el lenguaje está amasado con la vida misma. En todo el noroeste peninsular se han solido estudiar estos objetos sobre todo desde el punto de vista de la problemática arqueológica y ello ha hecho que no se atendiera tanto a la etnografía. En cualquier caso existe el común “choza” o “chozo” que con valor mucho más genérico también sirve a falta de nombre más específico.



## ASTURIAS

El asturiano, con que contamos, no recoge el problema específico de la forma de nuestras construcciones, sino de su función pastoral en el parque de Somiedo. De ahí que una gran parte de los términos, casi todos son referentes a temas pastoriles

**BRAAAS:** La braña es el pasto y sólo derivativamente se aplica a la choza que se asienta dentro del mismo

**CORROS (Asturias):** Partiendo de *Corro*, de etimología sobradamente conocida<sup>16</sup> parece evidente que el nombre de Corros es la formación del dialecto peninsular occidental (portugués/Gallego/Asturiano). También se da el topónimo en Asturias como nombre de una aldea del término municipal de Valdés. En la acepción más apropiada a nuestro trabajo es la del *Diccionario de los bables de Asturias*, publicado por el Instituto de Estudios Asturianos, en su tercera acepción: “construcción que se hace en las brañas para guardar los terneros, de base circular y techo cónico, hecho de tapinos o de escobas”.

En cualquier caso la terminología tiene que ver con el pasto y con la vida pastoril. La palabra “Corro”, en origen, dice relación a la forma circular de tales cabañas, aunque posteriormente puede aplicarse a cualquier cabaña de función parecida y de forma más o menos cercana.

**CABANAS, CASETOS o CABANOS.** Es una designación común para construcciones de este tipo y aunque se

aplican generalmente más a construcciones de tipo rectangular, pero también valen genéricamente para nuestros chozos.

**CORTES:** Probablemente nace de la misma raíz del corthelo galaico-portugués y significa lo mismo

**MAJADAS:** como también se llaman los chozos en alguna parte de Asturias deja el lenguaje propio de la construcción para sustituirlo por el lenguaje funcional del uso para el que sirve.

**CHOZOS:** lo mismo que en toda la geografía peninsular.

Lo importante es constatar la riqueza y variedad del léxico específico y comprobar como no ha prevalecido una designación funcional que haya eliminado al resto del ámbito semántico.

Pero hay más: para quien lea, en este mismo volumen, el trabajo sobre el Parque de Somiedo, de ADOLFO GARCIA MARTÍNEZ se dará cuenta de cómo aquí ha prevalecido sobre cualquier tipo de lenguaje previo el producido por la vida en la que se han insertado estas cabañas. Y podrá comprobar la riqueza y el interés del campo léxico relacionado con el tema.

## CANTABRIA

**CABAAAS, CHOZOS y PAJEROS.** No hay terminología específica o al menos no estaba suficientemente estudiada al menos lingüísticamente<sup>17</sup>.

El problema ha sido afrontado en este congreso por el trabajo de D. Fernando



Vierna García quien ha elaborado un vocabulario de enorme interés para el tema que aquí se plantea. Y se constata la existencia de un ámbito léxico que acomoda el léxico de la construcción a la vida de los chozos. Y que incluso nos da algún término de gran interés como VIVIDORA que es la cabaña en la que los campesinos pasan la mayor parte del año.

FERNANDO DE VIERNA GARCIA, en este mismo congreso, aporta un vocabulario que tiene que ver con la construcción de este tipo de abrigos, allí empleados sobre todo como refugios de pastores

#### NOROESTE DE CASTILLA-LEON

PALLAZAS. La situación es muy parecida si no la misma que en el resto del NO peninsular. Por lo que no vale la pena detenernos. De modo a como hablábamos hace poco de Canastros, de Palheiros (Pajeros), aquí se habla de Pallazas o Palhazas, que es palabra hermana gemela y que tiene que ver con la cobertura de paja de algunas de estas cabañas.

Existen también chozos, con cobertura cupular y no dudamos que también se emplea este nombre

#### RESTO DE CASTILLA-LEON

En el resto de Castilla-León la situación es similar a todo el resto de la Península: hay “chozos”, o “chozos de pastor” todavía sin catalogar y en buena parte sin conciencia del interés del problema.

#### CHOZO DE PASTOR:

MAJANO: Es un montón de piedras, que a veces también es chozo porque se ha aprovechado para hacer que no sea del todo estéril e inútil

TENADA: equivale a “majada”

CHIUERO: es un apartado de una cuadra donde se encierran bestias en una situación especial, sean corderos por su edad, sean cerdos por su tamaño, o sean toros por su bravura

CAMPERA: equivale a casa de campo pequeña

Como en todo el resto de la geografía peninsular el empleo del masculino “chozo” como contraposición y contradistinción frente a “choza” debe tener como razón el destacar la diferente estructura y logro de la construcción que aquí estamos comentando.

En el presente congreso, aunque no se ha elaborado el léxico colateral con nuestro tema, el problema si que ha sido entrevisto y se insinúa en la comunicación de Raúl Vega Pérez que trata de los Chozos de pastor en Dueñas. Hay que volver al campo y recoger, si es que aún es posible, todo el léxico de la construcción y del utillaje de los chozos. Véase también aquí el trabajo de Beatriz GALINDO sobre el Cerrato.

#### CASTILLA-LAMANCHA

BOMBOS, CUCOS, CUBILLOS: Son las denominaciones más normales y en otro lugar de este mismo congreso han sido re-



cogidos por lo que no vamos a repetir su sentido y significación<sup>18</sup>.

Si que queremos subrayar el hecho de que ninguna de las tres palabras tienen raíces específicas relacionadas con el tema de los chozos. Las tres son palabras importadas de otros campos léxicos y semánticos. Y frente a todo lo que pasa en el resto de la Península Ibérica, su valor de “metáforas léxicas” (si se nos permite la expresión) es evidente.

Por otra parte tal uso está más que justificado, ya que los “chozos” de la Mancha son espectacularmente grandes y atrevidos, por lo que es normal que el hablante del pueblo haya caído en la tentación de aplicarle una designación como “Bombo”, que dentro de las maravillas de los instrumentos musicales es algo **¡Inmenso!**, muy notable por su volumen. Pero también otro hablante puede haberlos designado como “Cucos” en razón de su belleza formal y su entidad casi de joyero o relicario. Y algo parecido hay que decir de la designación de “Cubillo”. No hay, pues, y lo constatamos de nuevo un léxico específico, sino un léxico ponderativo, un léxico afectivo y translaticio de valor descriptivo.

Los horizontes, empero, que el tema del léxico abren en el lenguaje de Castilla-La Mancha han sido abiertas en este mismo congreso por el trabajo de Jerónimo Pedrero Torres.

De las 73 entradas que éste autor da para el estudio del léxico sobre los “bom-

bos”, en el libro de Teudiselo CHACÓN VERRUGA, *El habla de La Roda de la Mancha*, Albacete, Instituto de Estudios Albacetenses, 1981, apenas se recogen algunas. Este autor no ha tenido en cuenta el tema de los bombos. Al tratar del albañil (p. 209-211) no ha pensado ni ha considerado el tema, como se ve con sólo asomarse a las páginas del estudio. Y parece claro que en La Roda también hay “bombos” y también ha habido construcción y léxico específico al respecto. Está claro que tal léxico no constituye un tesoro peculiar ni de vieja raigambre lingüística, pero en la realización del lenguaje reúne caracteres como para ser tenido en cuenta y desde luego contribuye a descubrir rasgos importantes de la cultura local. No referimos el hecho como crítica sino como una muestra más de los avances que el presente congreso ha aportado a la conciencia de la peculiaridad regional en toda la península.

De cualquier manera ni siquiera el trabajo de Jerónimo Pedrero es completo ya que puestos a recoger todo el material lingüístico que puede tener relación con la construcción de la piedra seca hay más términos, ya que él se ha fijado sólo en los elementos del bombo, pero en relación con ese tema se puede atender a los instrumentos del alarife o en el atelaje de las caballerías etc. tema para el que puede ayudar el libro de CHACÓN VERRUGA.



## DIALECTO CONQUENSE

Un campo lingüístico que tiene relación con las chozas cubiertas con vegetales es el del lenguaje de estas plantas en sus diversas etapas, ya sean verdes ya secas así como el de las estructuras de su ensamblaje. En este congreso lo han tratado con mano maestra para la zona de Cuenca Alonso VERDE LÓPEZ y FAJARDO RODRÍGUEZ, J., quienes incluyen todo un vocabulario, precisamente por ser ellos botánicos y por la orientación profesional de su trabajo se ocupan sobre todo de las denominaciones de las plantas y de los temas para los que se emplean tales plantas. Aquí no lo vamos a repetir y remitimos al citado trabajo.

## EXTREMADURA

Tiene mucho en común con el portugués con el que limita geográficamente<sup>19</sup>. Por una parte se puede notar un fuerte conservadurismo en el empleo de palabras tales como zahurdas y sus derivados.

CASAS DE CAMPO de Garrovillas

CHOã US MANHEGUS de la Sierra de Gata

CHAFURDAS. Probable deformación de “zahurdas” y CHAFURDONS: aumentativo de Chafurdas, así como FURDAS, que probablemente ha surgido de la misma palabra por síncope de la primera sílaba, todos son términos para designar cuerdas de cerrar animales, preferentemente cerdos. El nombre de zahurdas que se ha

ido perdiendo en otros puntos de la geografía castellano-partante ha quedado en Extremadura y ha dejado entre otras también estas derivaciones.

ZAHURDAS de las Hurdes, ha mantenido la palabra original castellana.

CHAFURDOES / CHAFURDÔS: Son derivados de Chafurdas que significan lo mismo.

ZAJURDONES: Seguramente emparentado con Chafurdas y chafurdones y derivados de Zahurdas todos ellos.

BUJÍOS (Alcántara) es un préstamo traído seguramente por emigrantes a América.

POCILGAS es el nombre tomado directamente del castellano más habitual y coloquial.

Otra designación es la de TORRUCAS (Andalucía / Extremadura). Estas construcciones de planta circular, paramentos de mampostería, cubiertas por una falsa bóveda son edificios son de reducido tamaño y se encuentran dispersos por las estribaciones serranas, siendo utilizadas como vivienda ocasional, almacén o para guardar animales. Por su etimología, “Torruccas” es claramente un diminutivo despectivo de “Torres”, sin duda por la mampostería pétreo que les da aspecto de torres pequeñas.

BOBÍAS posiblemente tenga algo que ver con “Bohíos” y sea una mera deformación de esta misma palabra.

PEDREROS: Alusión a la materia de



que están contruidos. Lo que en otros lugares se llaman “majanos”

CHOã US DAS MALHAS: Chozos de majadas

CHOã US DAS HORTAS: Chozos de huertas

CHOã ITUS: Chocitos

TAPAOS: seguramente alusión a la cobertura en falsa cúpula

BATUCAS: En Aragón y Navarra “batauco” se le llama al huevo duro. Es probable que esta designación haga alusión a la forma del chozo.

MLÁngeles AVILA MACIAS y José Luis MARTÍN GALINDO, en el presente congreso han hecho aportaciones insustituibles al tema.

#### ANDALUCIA

CARACOLAS (Jaén). No hay duda de que estamos también en este caso ante un préstamo. Y no sin razón ya que la forma de los chozos hace recordar el caparazón de los caracoles. El femenino dice relación, una vez más, al encanto que este tipo de edificaciones encierra y produce en los espectadores.

CHINFORRERAS. No aparece en los diccionarios. La impresión que da es que es una palabra vulgar formada con un prefijo que probablemente quiere indicar algo así como “chismes” y una desinencia formada sobre o a base de la palabra “zorrera”. Su significación equivaldría a “covacha de herramientas”.

CHOZOS, que también se usa, es el general para toda la península.

El tema está poco estudiado en Andalucía, sin duda por falta de atención adecuada.

#### MURCIA

CUCOS, igual que en Castilla-La Mancha y seguramente difundido desde allí y CASA MAJUELERA, para indicar los chozos guardaviÑas en la zona del altiplano. En ambos casos el léxico tiene poco que comentar pues una ya está comentado y el otro es parlante.

EL ÁMBITO CATALANOPARLANTE:  
CATALUÅA, VALENCIA, BALEARES

#### VALENCIA

En Valencia hay zonas con una particular entidad, como sería la del Maestrazgo, pero el lenguaje es el mismo y lo tratamos unitariamente.

#### CATXERULO

De todos estos términos el más extraordinario es el de catxerulos, muy conocido en toda el área oriental de la Península Ibérica, aunque con significaciones diferentes. Se llama, en efecto, cachirulo en Aragón al paÑuelo que los maÑos se ponen en la cabeza, también se llama así a una botella de licor. Pero el significado más común y participado por todas las lenguas catalanas es el de Chozo. He aquí lo que nos dice Corminas<sup>20</sup>





Foieta del Catxerulo, partida de Culla (Alt Mazestrat) (XXIX, 63.4)

PARONIJMS: El Catxerulo, partida de Benaguasil (Camp de Llíria)

Catxerulo, partida de Vistabella del Maestrat (Alcalaten)

El Catxuli, partida del terme de Pedrer (ValÈls del Vinalopó)

ETIM.. Mossarabisme equivalent al català *casserola* (mot aquest derivat de *cassa*, que es d'origen incert Cf. DECat II, 615L39-46; 616L51-59), que presenta la mateixa forma que l'aragonés *catcherulo*, *cachirulo* "vasija de licor" (Cf. DECH 1, 935 a 37-41; DECat, 637b 49/ 638a 33). Catxuli respon més aviat a l'altre derivat cat. *cassola*

De todas formas nos atreveríamos a aportar una sugerencia para esta palabra que nos parece de gran interés:

Cachirulo podría derivar de la raíz de *Castrum* o *Castellum*, de la que ha derivado *Castellare* en italiano y *CATLLAR*<sup>21</sup> en catalán. Un diminutivo de *Catllar* podría ser *catllero* de donde vendría *catcherulo*. Esta explicación tendría la ventaja de explicar mejor la etimología de un edificio de piedra, que parece un castillito y de explicar igualmente la etimología del *cachirulo* aragonés sobre la cabeza de los muros cuando ponen su paño anudado en el cogote. Este adorno es también un castillito. Y además hay paralelos p. e. con el "torruca" extremeño que es un diminutivo despectivo de *Turris* o *Torre*.

Otra posibilidad a tener en cuenta: *MOLLONS* o *CATXERULETS* o castellanizado *CACHERULOS*, podría ser un préstamo que probablemente viene de *Capsula*<sup>22</sup>. Y estamos de nuevo ante una designación que pondera lo amable y encantador de la forma los chozos que comentamos.

### BARRAQUES

También podemos detenernos en el término "Barraca". De él nos dice Lluís BASSEDA<sup>23</sup>:

"BARRACA: Mot d'origine catalane (du pre-lat Barro = Limon, ou du bas-lat. Barru = barre) mentioné au XIIIe siècle, qui désignait d'abord une cabane en torchis ou en bois. A donné au XVe siècle le Franc *Barraque*, au XVIe siècle l'Esp. *Barraca*

Ld.: Pla de la Barraca (Prats de M.), dolmen de "La Barraca" (Ar bussols), Barraca del Desertor (Palau del V.), La Barraqueta (Cotlliure, Fillols). En Cat.-sud vill et ham Barraques Barraques, Barraquet, Barraqueta; Es Barracar, a Mallorca. Treds nombreuses ham. En France"

Hay toda una serie de especificaciones de tales barracas:

- BARRAQUES DE ROTER:
- BARRAQUES DE CUCURULL
- BARRAQUES D'ESTABLIDOR
- BARRAQUES DE CARRO
- HABITACLES DE TRENCADOR
- BARRAQUES DE CARBONER
- BARRACA DE COBRO



### - CASETES

Finalmente el término Casetes es también común a todo el levante peninsular. Dice BASEDA<sup>24</sup>:

“ Les termes employés à l'époque romaine (párrafos 47 a 70): Vila et Vilar, Cort, Casa, Sala, Soler, Cabana etc. continuent à la fin du M. A., mais avec plus de dérivés et de composés. Ont été surtout employés:

-casa...

Derivés: outre *casal* (augm -alem (ver párrafo 52), se multiplient les *Caseta* (dim -eta, a Cortsaví, El Voló), les *Caselles* (dim. -ella, nom de La Cabañaza av. Le XVe siècle, ham de Formiguera au XIIIe siècle), les *Casassa* (augm -acea, nom de Cases de Pena av. Le XVIe siècle, a Cortsaví), les *Casalets* (-ale-ittu, a Puigvalador), les *casotes* (dim. -ota, a St Llorenç de C.). La dim. *Casat* s'est appliqué à une cabane (Teulis, Montboló, Forques, Pià, Ceret, etc.)”.

CASETES DE VOLE (debe ser el equivalente a barracas de volta o de cúpula.

BOLES: Debe ser una designación de la cúpula algo semejante a cucurull.

CLOCHAS: chozas para el agua.

COCO o CUCOS, que se emplea lo mismo que en todo el oriente peninsular.

### BALEARES

TALAIOTS: Son los monumentos prehistóricos de la Edad del Bronce en las Baleares, que por razón de su construcción

en piedra seca parecen tener alguna relación con los chozos

BARRAQUES: equivale a chozos, cabañas o barracas y es el nombre común

En este congreso el trabajo de Antonio Camps Extremera ha ido rodeando el tema con el léxico de su propio campo y abre el camino hacia un estudio del tema más en profundidad. Él ha distinguido bien los tipos de barracas por razón de su funcionalidad y no lo vamos a repetir aquí.

Hay *barragues de doble cucurull*

Hay *forns de calé* que tienen o revisten forma similar a los chozos de que hablamos.

### CATALUÑA

BARRAQUES o COCOMS (Cataluña). Esta y las dos denominaciones que siguen es como se conoce a los chozos en Cataluña.<sup>25</sup> En algunos casos el nombre de cocó se reserva para indicar unos huecos que hay en las paredes al interior o al exterior y que servían para guardar el cántaro y la comida<sup>26</sup>. También reciben particularmente el nombre de cucons los depósitos de agua cubiertos o protegidos por barracas

PORXOS

SITJA

CARBONERA: Carbonera

BARRAQUES DE PORCS O DE CURUCULL: designación por el uso o por la cobertura

CURUCULL: alusión a la cúpula del chozo



AIXOPLUC O BARRACA D'EINES:  
BARRAQUES DE CAÑAR PER-  
DIUS: otra designación por la finalidad  
para la que puede emplearse la construc-  
ción circular, sin cobertura o con una si-  
mulada cobertura vegetal

CASES DES LLOCS: equivalente a  
cabaña

CASAT DES LLOC: como en el tér-  
mino anterior

FORNS DE CALA : calera en castella-  
no

BOUERET: cuadra de bueyes

BARRACA DE PORQUIM : Equiva-  
lente a pocilga de cerdos.

GARITA DE CALCINERO: choza de  
monte para quien hace cal

BARRACA DE CALCINER: idem

BARRACA DE CARBONER: Choza  
de carbonero

Los trabajos de Jaume ANDREU  
GALMES y de Antonio CAMPS EXTRE-  
MERA en esta misma obra son de gran ri-  
queza sugestiva para todo el campo léxico  
relacionado con los chozos.

Ver Celso CALVIÑO ANDREU y Juan  
CLAR MONTSERRAT en su ponencia  
presentada en esta reunión científica. Jordi  
Domingo CALABUIG, Jordi Domingo, en  
el trabajo que se publica también en estas  
actas, cita una serie de términos que en  
parte son comunes con los de la Meseta  
central peninsular y en parte lo son con los  
catalanes. También ha de verse el trabajo  
de José ESQUERDO.

## ARAGÓN

REFUGIOS: Designación genérica

MASICOS: seguramente derivado de  
Masía

PARIDERAS: designación por su fun-  
ción

MAJADAS DE PARIDERA: otra de-  
signación funcional.

CASETAS (Aragón): casa pequeña,  
equivalente a “casitas”.

Para precisiones ver el trabajo de E. J.  
IBÁÑEZ GONZÁLEZ y J. F. CASABO-  
NA SEBASTIAN, en este mismo congre-  
so, así como las otras publicaciones de los  
mismos autores y sobre todo de Ibáñez  
González

## RIOJA/NAVARRA/SUR DEL PAÍS VASCO

COZAS (Rioja y Navarra): “Coz ... en  
la provincia de Granada es una especie de  
tinaja<sup>27</sup>.

Probablemente de un sentido así haya  
pasado a emplearse para designar al obje-  
to de nuestro estudio, que presenta en oca-  
siones un aspecto que se diría similar a una  
tinaja.

CABAÑAS (Rioja-Navarra y Noguera  
Pallaresa) y también en Cantabria. En esta  
última región “cabañas” son círculos de  
paredes de planta redonda cubiertas con  
escobas o escobones (Genista, sp; Cytisus,  
sp.) enlazando así con la arquitectura de  
las “pallozas” de Galicia, León y Asturias.

GUARDAVIÑAS (Rioja). Se designa  
así en primer lugar al sujeto encargado de



la vigilancia de las viÑas; pero subsidia-  
ria- y derivativamente también al refugio  
desde el que se vigila la seguridad de las  
viÑas para evitar el robo o deterioro de las  
mismas.

CHOZOS, que es la palabra más usada.

#### NORTE DEL PAIS VASCO

Los diccionarios atribuyen a la lengua  
vasca los siguientes términos para el obje-  
to u objetos de que estamos hablando

Kabano: equivalente a cabaÑa

Pajlokovrita ó Pailokourita:

Phaile. Segador

Phaileko: para el segador

Uri: lluvia

Ta: terminación toponímica.

Phaileko Uri Ta: lugar donde el sega-  
dor se resguarda de la lluvia.

Dometo: equivale a casita

#### ISLASCANARIAS

PAJEROS, en Cantabria es un lugar en  
el que se guarda la paja, o forraje seco,  
etc.<sup>28</sup>. También aparece esta denominación  
en Alcántara (Extremadura) y en la isla del  
Hierro en Canarias. (recordar “pallazas”)

#### GOROS

### EL LEXICO FUERA DE LA PENINSULA IBÉRICA

#### Sureste de Francia

CABANE: Del provenzal \*cabin, que  
significa “pequeÑo edificio o reducto ais-  
lado que sirve para diversos usos”<sup>29</sup>.

GARRIOTES (Quercy): “Garri” sig-  
nifica rata o ratón y por tanto esta palabra  
vendría a ser algo así como madriguera de  
ratones, ratonera<sup>30</sup>.

CABANNONS (Alpes Marítimos). Es  
el *pendant* francés de nuestra “cabaÑa” con  
el aumentativo que para este tipo de cons-  
trucciones también encontramos en nues-  
tras lenguas al modo de “pallazas”.

El pequeÑo Larousse recoge estos cua-  
tro significados:

1.- “PequeÑa cabaÑa”

2.- En Provenza “pequeÑa casa de cam-  
po”

3.- “chalet de playa”

4.- “Celdilla en la que encerraba a los  
enfermos mentales agitados o  
peligrosos”

La Grande Encyclopédie recoge para  
“cabanon” el siguiente significado: “Se lla-  
ma “cabanon” en las cárceles a las habita-  
ciones que sirven de celda de castigo para  
los prisioneros. Tales habitaciones difie-  
ren de las celdas ordinarias en que son más  
bajas, más estrechas y más oscuras; sue-  
len estar situadas unas veces en el subsuelo  
como en las cárceles antiguas y otras en  
las extremidades de los edificios o alas en  
las que se ubican las celdas normales...  
En los asilos para locos el nombre de caba-  
non se aplica a las celdas de fuerza en las  
que se encierra a los locos furiosos.”<sup>31</sup>

BORIES: En Provenza es una construc-  
ción tradicional en piedra seca<sup>32</sup>. La eti-  
mología se explica por el bajo latín *boria*



que significaba casa de campo y que a su vez deriva del latín *boar*, establo de bueyes<sup>33</sup>, lo que es para comparar con el catalán *boueret*

#### CULTIES

#### Italia

##### CERDEÑA

NURAGAS: monumentos prehistóricos de la Edad del Bronce en las islas del Mediterráneo

central, especialmente en Cerdeña.

Hay otros elementos que, siendo diferentes, también hay que tenerlos en cuenta a la hora de hacer teorías, como es el caso de los que tienen forma redonda (*cromlechs* entre los monumentos prehistóricos y toda una serie de construcciones a las que después aludiremos)

##### SURDEITALIA

TRULLOS o CASAS RURALES (Abruzzos – Italia): “En los valles de la Apulia una sociedad agrícola trabajó la tierra plantando olivares y almendros y creó las estructuras de piedra llamadas *trulli*, únicas en el mundo, cuyas formas cónicas nos llevan a las civilizaciones neolíticas<sup>34</sup> CAPANNA o cabaña que no hace falta comentar.

PAGLIARI sicilianos

#### Inglés

- Cabin o cabaña
- Cottage o choza

#### CONCLUSIONES

Nos hemos limitado a la designación de los chozos y no hemos entrado en los léxicos concomitantes y relacionados con ellos, temas para los que en cada lengua hemos remitido a los trabajos de este mismo congreso que los han planteado

De la cuarentena de términos que se planteaban en el campo léxico seleccionado hemos pasado tras la celebración del presente congreso y sumando todos los que hemos podido espigar en todas las lenguas peninsulares a reunir más que el doble de designaciones, y no damos el trabajo por concluido ni la encuesta por terminada.

Como primera constatación tenemos que confesar que el objeto de nuestro estudio no ha gozado de gran predicamento literario. No solamente no conocemos literatura artística que hable de los chozos, sino que incluso a nivel de léxico popular los estudiosos del habla de los diversos lugares suelen pasar en su encuesta sin haber planteado el tema a sus encuestados, probablemente por el poco relieve que tales objetos tienen en nuestra vida a lo largo de los últimos cien años.

Es esa misma la razón por la que no suelen tener cabida tampoco en los diccionarios, o al menos no la cabida que el tema merecería dada la universalidad de su difusión.

No hay un léxico que se pueda dar por original en el ámbito de las cabañas en sus diversas modalidades. Y tampoco lo hay



en el mundo más restringido de los chozos de piedra cerrados con estructura cupular. Nada queda de la lengua de los antiguos “tholoi”. Quizá la palabra italiana “Trullo” no sólo tiene raíces latinas sino que también ha quedado por el hecho de que las construcciones designadas son de piedra y de algún modo mantienen alguna semejanza con las cárceles romanas, aunque sólo sea por lo lóbrego de la construcción pétreo sin aberturas. Por ello parece quedar claro que el lenguaje no apoya ninguna teoría difusionista respecto al origen y naturaleza de los chozos.

Las demás lenguas tanto peninsulares como europeas han optado por nombres meramente alusivos, enriqueciendo la alusión con un matiz cariñoso que tiene más que ver con la pequeñez o encanto del objeto que con su estructura física.

Cuando en algún caso se juega con la forma del chozo, es para darle una interpretación folclórica añadida: “bombo” etc. como hemos ido indicando a lo largo del trabajo.

Lo que es igualmente claro es la riqueza de denominaciones que el objeto ha recibido en las diferentes lenguas y culturas.

Y resulta innegable, igualmente, que si hasta ahora el léxico de los cucos, bombos o chozos no tenía suficiente relieve, a partir del presente congreso, con la universalidad constatada todo a lo largo y ancho de la Península Ibérica y por toda la geografía mundial, nada volverá a ser

igual. Será muy difícil que los estudiosos tanto de etnografía, antropología cultural o lingüística vuelvan a preterir este campo léxico, del mismo modo que nadie podrá desconocer esta realidad de la arquitectura y cultura popular.<sup>35</sup>

## NOTAS

<sup>1</sup> Como se verá en este mismo volumen en el trabajo de D. Carlos BLANC PORTAS, el problema lo han sentido cuantos han parado mientes en el tema que nos ocupa. Con razón este autor apunta “los nombres no dependen tanto del tipo de construcción como de la región en que ésta se asienta”. Pero por esto mismo el tema es importante.

<sup>2</sup> Es digno de nota que libros como CHACÓN VERRUGA, Teudiselo, *El habla de La Roda de la Mancha*, Albacete, Instituto de Estudios Albacetenses, 1981, prácticamente no se recogen estas palabras. El autor no ha tenido en cuenta el tema de los bombos. Al tratar del albañil (p. 209-211) el objeto se le ha escapado, lo que se demuestra con sólo leer la obra y mucho más en serio cuando se buscan en ella las palabras que aquí estudiamos.

<sup>3</sup> El avance que supone el presente congreso puede constatarse comparando la panorámica del vocabulario empleado recogido más abajo con la que tomó como punto de partida A. González Blanco, en su “aproximación ...” también en este congreso.

<sup>4</sup> Tal se ha podido comprobar con los temas de los pozos de la nieve, los rollos y otros y se puede contar también en el que aquí nos ocupa.

<sup>5</sup> No es el único. La forma de hacerlos, el material empleado y diversas soluciones constructivas son criterios también válidos y necesarios.

<sup>6</sup> GONZÁLEZ BLANCO, A., Aproximación al catálogo de los chozos...”

<sup>7</sup> Como muy bien señaló Leite de Vasconcellos *Etnografía Portuguesa*, Lisboa, Imprenta Nacio-



nal de Lisboa, 1933, p. 311s: Em 1925 o Dr. Fritz KRÜGER, Profesor da Universidade de Hamburgo, deu a lume nesta cidade, com o titulo de *Die Gegenstandskultur Sana bria und seiner Nachbargebiete* (“Civização material. Esto es, Ergología, de Sana bria, e de territorios limítrofes”) uma contribução muito importante para o conhecimento da Etnografía espanhola e portuguesa (esta entra na obra como comparação), no que respeita a casa, móveis, instrumentos agrarios, industrias, etc.; e pouco depois, em 1927, inseriu nos *Wörter und Sachen* X, 45 sgs, outra análogas, e do mesmo valor, intitulada *Die nordwestiberische Volkskultur* (“Vida material popular do NO da Iberia”), onde Portugal tem não deminuta parte, em capitulos propios. Krüger e muito minucioso e exacto; e no que escreve aten de sempre, e convenientemente, á Lexicología, e á Filología geral, como quem as domina superior e comparativamente.

<sup>8</sup> No vamos a ocuparnos aquí de manera específica sobre las construcciones circulares prehistóricas del NO peninsular que han hecho correr mucha tinta para discutir si proceden de la cultura celta o de la cultura mediterránea. Los nombres para aquellos tiempos no los conocemos y por ello se las designa con términos comunes.

<sup>9</sup> Sub voce “Palheiro”, en *Grande Enciclopédia Portuguesa e Brasileira*, vol. XX, Lisboa / Rio de Janeiro, p.89

<sup>10</sup> Ver: *Grande Enciclopédia Portuguesa e Brasileira*, sub voce.

<sup>11</sup> Ver en este mismo volumen A. GONZÁLEZ BLANCO, “Aproximación al catálogo de los chozos...”

<sup>12</sup> Sobre significado y documentación véase *Grande Enciclopédia Portuguesa e Brasileira* vol XI, Lisboa, Editorial Enciclopedia, 1940, p. 659.

<sup>13</sup> GONZALEZ BLANCO, A., *ob. cit.* Ver también *Grande Enciclopédia Portuguesa e Brasileira* vol. VI, Lisboa, p

<sup>14</sup> Aunque más bien las enciclopedias entienden la fábrica de quesos, no podemos dudar que también se llama así a las cestas que sirven para

moldear los quesos, que es lo que creemos que aquí la designación tiene en cuenta. Ver *Grande Enciclopédia Portuguesa e Brasileira*, vol. XXIII, Lisboa-Rio de Janeiro, 1945 p. 858s.

<sup>15</sup> Una sugerencia al respecto puede verse en M. ALMAGRO GORBEA, Congreso sobre Termalismo celebrado en la Casa de Velázquez en Madrid en 1991.

<sup>16</sup> Ver las citas en GONZALEZ BLANCO, A., obra citada,

<sup>17</sup> En de notar como se tratan estos temas en los trabajos más recientes: “Agrupamos bajo este epígrafe varios tipos de edificios más o menos diferenciados tipológica y espacialmente pero emparentados por su origen pastoril. Las cabañas y los chozos, muy escasos y poco significativos en el paisaje, ofrecían hasta los años de la postguerra un refugio temporal a los ganaderos de los pastos de verano de La Liébana. Sólo los invernales, edificaciones más sólidas y habitables siguen cumpliendo en la actualidad su misión tradicional en todas las zonas altas de la región” Los chozos son circulares....” GARCÍA CODRÓN, J. C. Y REQUES VELASCO, P., “La arquitectura popular en Cantabria. Tipologías y situación actual”, *Publicaciones del Instituto de Etnografía y Folklore “Hoyos Sainz”*, vol XII, 1984-196, p. 95.

<sup>18</sup> Ver GONZÁLEZ BLANCO, A., “Aproximación al catálogo de los chozos...”

<sup>19</sup> Recuerda LEITE DE VASCONCELLOS, J., *obra citada* p. 312: “Não pode, todavía, deixar de se lembrar um livrinho de O. FINK sobre dialectos da Serra de Gata, publicado en 1929, por impulso do mesmo Profesor (Krüger), o qual livrinho muito importa a Portugal, pois que em povoações subordinadas á Serra de Xalma (Jálama), que une a de Gata á das Musas, se falam linguagens relacionadas com o portugues (cfr. RL, XXVI, 247): e da fonética se ocupa proficientemente Fink.”

<sup>20</sup> COROMINAS, Joan (Dir), *Onomasticon Cataloniae*, vol. III, Barcelona, Curial Edicions Catalanes, 1995, p. 342



<sup>21</sup> DIAMENT, Henri, *The Toponomastic Reflexes of Castellum and Castrum. A Comparative Pan-Romanic Study*, Heidelberg, Universitätsverlag, 1972.

<sup>22</sup> *Enciclopedia Espasa*, tomo X, Madrid 1911 (1975), p. 281.

<sup>23</sup> BASSEDA, Lluís, *Toponyme Historique de Catalunya Nord*, vol. I, Revista *Terra Nostra*, Prada, Centre de Recerques d'Estudis Catalans, Universitat de Perpinya, 1880, p. 77

<sup>24</sup> BASSEDA, Lluís, *Toponyme Historique de Catalunya Nord*, vol. I, Revista *Terra Nostra*, Prada, Centre de Recerques d'Estudis Catalans, Universitat de Perpinya, 1880, párrafo 372, p. 261

<sup>25</sup> VILASECA, S. y M. L., "Construcciones de piedra en seco de la provincia de Tarragona: las barracas de Montroig" *X Congreso Nacional de Arqueología*, Zaragoza 1969, 226-236.

<sup>26</sup> VILASECA S Y M. L., *obra citada*, p. 227.

<sup>27</sup> *Enciclopedia Espasa*, tomo XV, Madrid 1913 (1973), p. 1455

<sup>28</sup> *Diccionario actual de la Lengua Española*, Barcelona, ed. Vox, 1990, p. 1167

<sup>29</sup> WARTBURG, WALTHER, v., *Französisches Etymologisches Wörterbuch*, Tubinga, J.C.B. Mohr, 1949, p 13-15.

<sup>30</sup> *Dictionnaire Provençal-Français ou Dictionnaire de la Langue D'Oc ancienne et moderne*, volumen II, Marseilla 1971, p. 325. Ver así mismo WARTBURG, Walther v., *Französisches Etymologisches Wörterbuch*, vol. 4, Basilea 1952, p. 71 sub voce "\*garrum"

<sup>31</sup> L. K., "Cabanon", en *La Grande Encyclopédie. Inventaire raisonné des Sciences, des Lettres et des Arts*, vol. 8, París, H. Lamirault et CE Editeurs,.

<sup>32</sup> *Le Petit Larousse*, París 1992, sub voce.

<sup>33</sup> "Boria", en el *Dictionnaire Provençal-Français ou Dictionnaire de la Langue d'Oc ancienne et moderne*, vol. I, Marseille 1971, p.296; WARTBURG, WALTHER, V., "Bora", en *Französisches Etymologisches Wörterbuch*, vol. I, Tubinga, 1948

<sup>34</sup> GOLDFINGER, Myron, *Arquitectura popular mediterránea*, Barcelona, Gustavo Gili, 1993, p. 72

<sup>35</sup> ALGUNA SIGLA EMPLEADA Y NO EXPLICITADA:

RL: Revista Lusitana, Porto 1887 ss.





# CONSTRUCCIONES EN PIEDRA SECA. CORPUS TIPOLÓGICO

José Antonio RAMÓN BURILLO, Juan RAMÍREZ PIQUERAS

Dibujos: María Inmaculada CAMPRUBÍ ESCAMILLA

## INTRODUCCIÓN

Las construcciones realizadas en piedra seca son un conjunto de tan amplia gama que será preciso desde el comienzo de cualquier intento clasificador, establecer unos parámetros de referencia que hagan posible perfilar diferencias y similitudes sobre las que fundar las comparaciones y con ello las posibles variedades tipológicas.

Al ser obras nada académicas, surgidas de modelos constructivos tradicionales y de la interpretación de cada constructor en función de sus necesidades y de su propia habilidad, las construcciones en piedra seca presentan rasgos comunes de aplicación prácticamente general por un lado, mientras que en los aspectos secundarios y de terminación o remate, es donde las diferencias tipológicas se hacen más patentes.

Por ello convendrá desde el inicio de este intento clasificador, establecer que elementos se consideran como de carácter universal, presentes de algún modo en todas ellas necesariamente y por lo tanto

determinantes a la hora de diferenciar prototipos, y cuales solo representan diferencias de orden secundario.

Si asumimos como ya han definido y aceptado muchos autores <sup>(1)</sup> que la técnica de la piedra seca obedece a las leyes de la optimización de recursos materiales y personales, utilizando los que el entorno proporciona -la piedra- (localismo), y que el manejo de la misma ha de ser posible por uno o dos constructores como mucho (individual), con carácter general (microlitismo), estaremos sentando las bases prácticas de su utilización y por tanto las premisas que condicionan su modo de empleo.

En los terrenos calcáreos, al ser la piedra a utilizar con frecuencia la resultante de la limpia que el campesino hace en sus campos, nos encontraremos con un material informe (lajas cuanto más) que hacen posible el arranque de las losas en los que se pretende sean luego campos de cultivo. Estas lajas amontonadas primero al margen de los campos como deshecho, serán



luego el material de construcción al que se recurra sin más.

No recibirán actuaciones de retoque ni de escuadrado; nunca se pretenderá que se transformen en bloques de fácil acople y ni siquiera se utilizarán como losas careadas ya que su escaso grosor impide su acople; con lo que la única posibilidad de utilización es la de su colocación apiladas unas sobre otras en muros, que para su mayor estabilidad y solidez, con frecuencia son de los denominados “doble muro” con un espacio interior relleno de cascajo o piedra menuda. En este tipo de muro las losas como mucho, se falcan incrustando a golpe de maza pequeñas piedras entre ellas, que hacen de cuñas. Este procedimiento precisa de un grosor de muro de entorno a los 80 centímetros como mínimo para que su estabilidad sea aceptable.

Como consecuencia de la precaria estabilidad que se quiera o no ha de tener cualquier construcción cuyos materiales no se aglutinen con argamasa alguna, se buscarán diseños donde el conjunto construido adquiera por sí mismo la mayor solidez posible y esto desde la antigüedad se ha conseguido utilizando plantas circulares como base de sustentación de las construcciones, que si bien presenta cierta dificultad para el adosamiento directo de estancias colindantes y por lo tanto para la optimización de los espacios, en cambio consiguen un reparto de las fuerzas de descarga de los muros más equilibrado y re-

partido que si se desarrollan sobre plantas cuadrangulares o rectangulares.

Unido esto a que a la hora de techar las construcciones la planta circular permite sin más el cerramiento utilizando la cúpula producida por la aproximación de las sucesivas hiladas, tendremos la conjunción perfecta de recursos constructivos para optimizar modelos y esfuerzos. De este modo, volúmenes circulares rematados por cúpula en solitario o adosados unos a otros, serán el diseño básico de todo un amplísimo grupo de construcciones ejecutadas en piedra seca.

En cambio, cuando las plantas son cuadrangulares o rectangulares, el sistema de techumbre más adecuado será, o bien el cerramiento por bóveda o el mayoritario de tejados sostenidos por vigas, bien a una o a dos aguas, sobre las que se colocarán lajas de piedra, enramados, tierra apisonada y en raras ocasiones tejas.

Por estas razones, inicialmente, a la hora de establecer una tipología formal de las construcciones rurales realizadas en piedra seca, se considerarán estos elementos descritos como básicos para establecer grupos diferenciados:

Tipos de plantas:

- circulares o asimiladas
- cuadrangulares y rectangulares
- complejas

Cerramientos:

- cúpula
- bóveda



- sobre vigas

Elementos complementarios:

- accesos
- de refuerzo

## 1. CONSTRUCCIONES DE PLANTA CIRCULAR

Es sin lugar a dudas el modelo más generalizado por las razones que ya se han expuesto en la Introducción. Su facilidad de ejecución y la posibilidad de cerramiento del espacio delimitado por medio de cúpula, lo convierte en el prototipo de las construcciones ejecutadas en piedra seca en muchas regiones de nuestro país.

Con una ligera cimentación que consiste en excavar un círculo de una profun-

didad de pocos centímetros, donde se asienta la primera hilada de piedras, se inicia el alzado de la construcción que en muchas ocasiones comienza a cerrarse desde las primeras hiladas, casi a ras del suelo.

### 1.1 De perfil semiovoide

Presenta un perfil oblongo sin ninguna inflexión que lo quiebre; siendo tanto el perfil interior como el exterior prácticamente paralelos, si bien el grosor del muro es algo mayor en la base donde suele ser del tipo denominado de “doble cara”

Es un modelo muy extendido por todas las regiones de nuestro país desde los “cucos” y “cubillos” de las tierras albacete-



Figura 1.- Construcciones de perfil semiovoide.



Cuco nº 24. Pozo Lorente (Albacete)

Lumpiaque (Zaragoza)

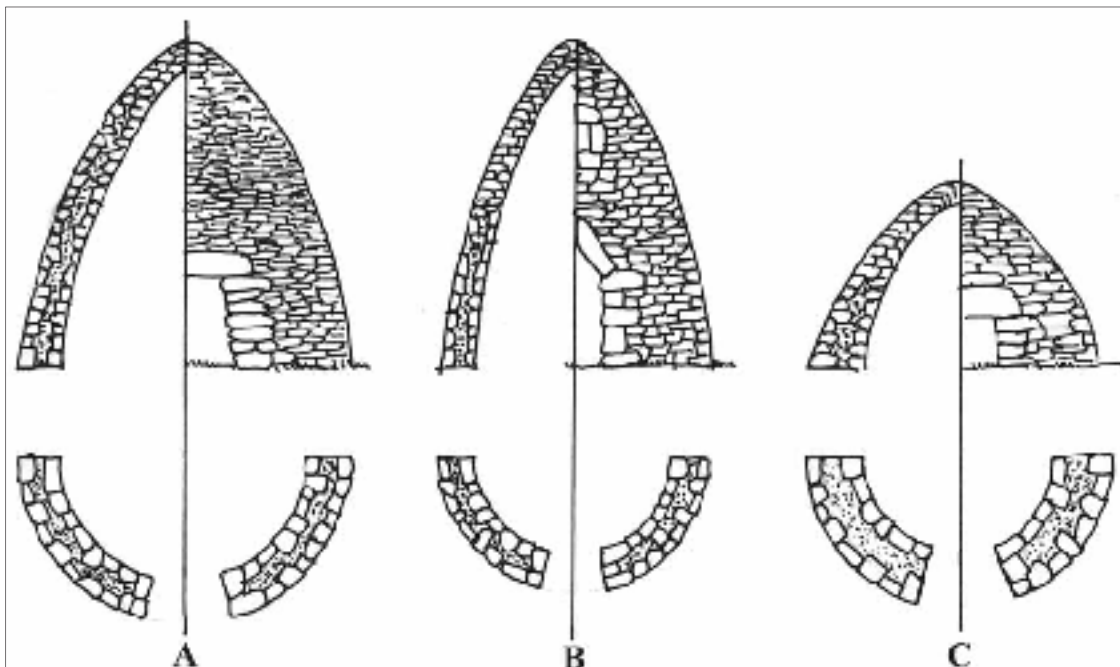
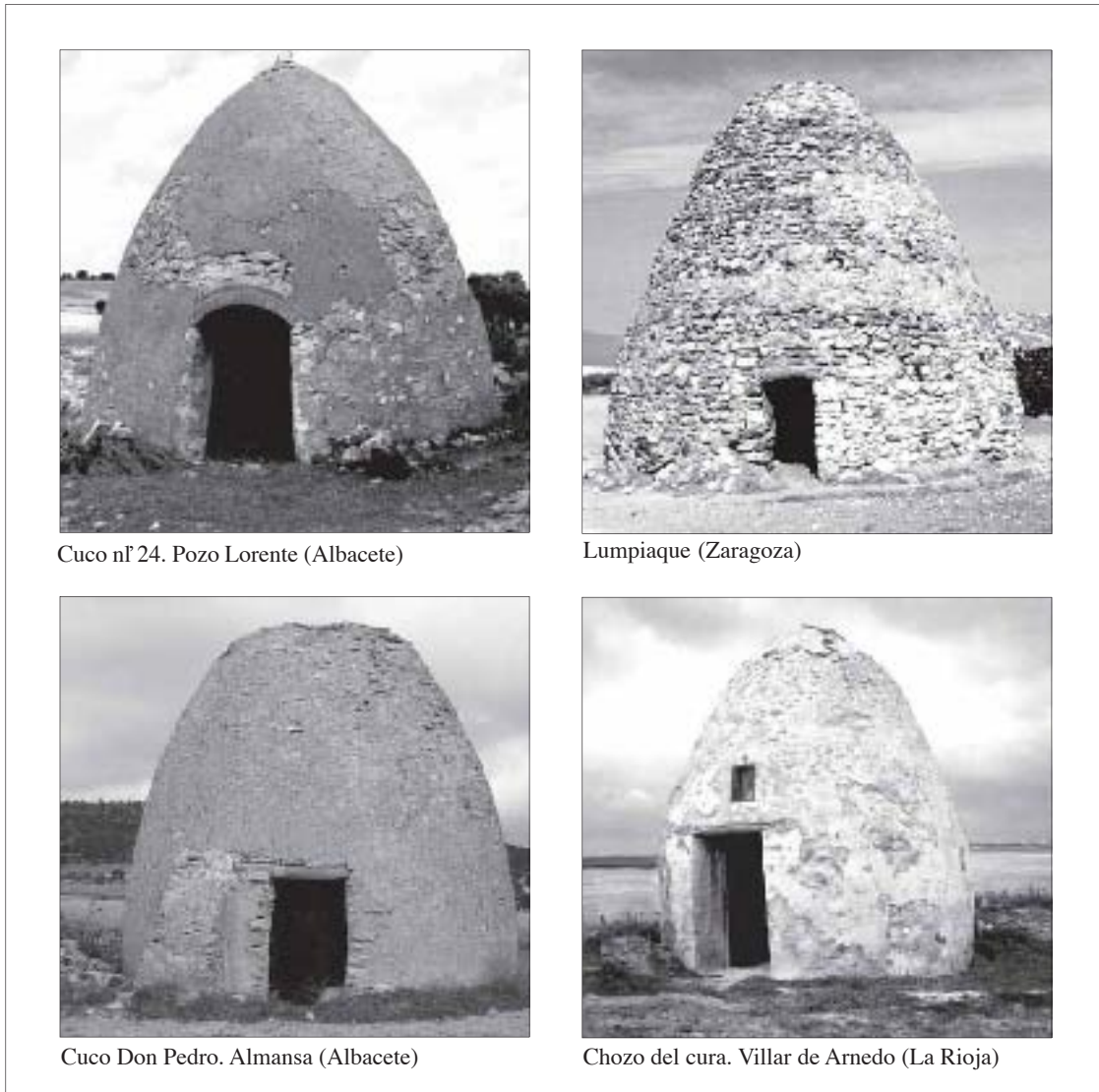
Cuco Don Pedro. Almansa (Albacete)

Chozo del cura. Villar de Arnedo (La Rioja)

Lámina 1. Construcciones de perfil semiovoide 1.1.A

teÉas, hasta los “guardaviÉas” de La Rioja y el sur de la provincia de Álava, pasando por algunos ejemplares de Castilla-La Mancha, Castilla-León y Aragón.

La proporción entre el diámetro de la base y la altura define variantes dentro de

este modelo. En general se consideran las tres siguientes:

A) *Diámetro = altura*

B) *Diámetro < Altura.*

C) *Diámetro > Altura.*

Ejemplos significativos:



Cuco aljibe Villavaliante (Albacete)



Cuco PeÑalver. Minaya (Albacete)

Lámina 1. Construcciones de perfil semiovoide 1.1.B

Tipo A:

- Cuco nº 24 (Pozo Lorente – Albacete). Publicado en la Revista ZAHORA nº 32, pag.60.

- GuardaviÑas Ábalos nº 1 (La Rioja) Trabajo de campo de Carlos Muntión.

- Cuco (Lumpiaque – Zaragoza). Kilómetro 18 de la carretera de Lumpiaque a Borja.

- “Cuco D. Pedro”. Almansa (Albacete). Comunicación nº 3. Joaquín García Saez.

- “Chozo del Cura”. GuardaviÑas nº 3. El Villar de Arnedo (La Rioja) Comunica-

ción nº 30. José Luis Cinca Martínez.

Tipo B:

- Cuco nº 5. Aljibe de Villavaliante (Albacete). Revista ZAHORA nº 32. pag 38.

- Bombo nº 136. “Los geminados”. Las ventas de Alcolea (Villarrobledo – Albacete). ZAHORA nº 32. pags. 115 y 116.

- “Cubillo PeÑalver”. nº 73. Minaya (Albacete). Revista ZAHORA nº 32. pag. 150.

Tipo C:

- Nº 52 Daimiel (Ciudad Real). Comunicación nº 7. América Jiménez Hernández.



Lámina 3.- Construcciones de perfil semiovoide 1.1.C

- Bombo nº 1 Villarrobledo (Albacete). Comunicación nº 9. Luis Emilio Moreno Gento.

- Figura nº 4. Viana (Navarra). Comunicación nº 36. Juan Cruz Labeaga Mendiola.

### 1.2 De perfil semiesférico

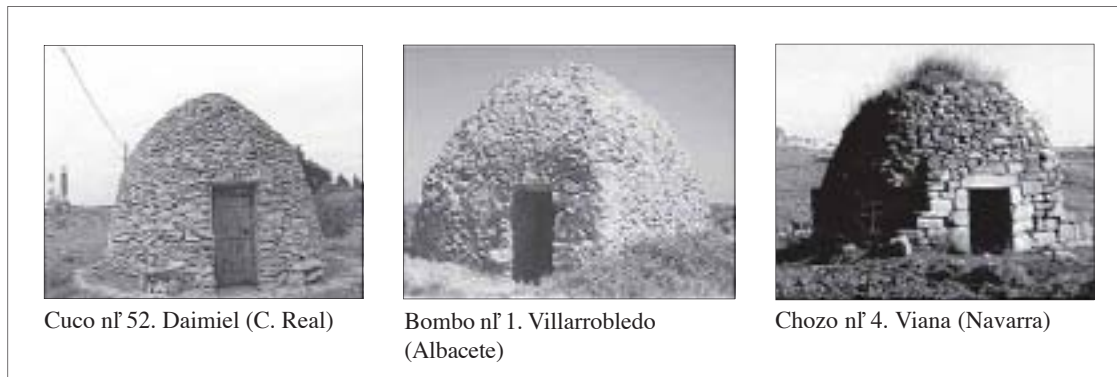
En ocasiones el muro circular se remata con una cúpula semiesférica que dependiendo de a que altura se inicie, producirá perfiles más o menos esbeltos.

Es un modelo frecuente entre los “guardaviÉas” riojanos de pequeÉo tamaÉo.

#### 1.2.1

Construcciones sin ningún tipo de elemento que la levante del nivel del suelo, de modo que desde la primera hilada se comienza a cerrar la cúpula que en este caso es semiesférica. Constituye uno de los tipos de refugios más modestos y de menos comodidad puesto que no permiten el

permanecer de pie en su interior ni el acceso en esta posición, lo que obliga a gatear para acceder a él.

En numerosas ocasiones están adosados a muros y paredones de separación de cultivos, apareciendo semienterrados por la acumulación de materiales.

Ejemplos significativos

- Chozo nº 6. Quel (La Rioja). Comunicación 30. José Luis Cinca Martínez

#### 1.2.2

En ocasiones se inicia la construcción con un muro circular y a cierta altura se cierra con la cúpula semiesférica, lo que produce una construcción de mayor altura, volumen interior y confortabilidad (1.2.2.a). En algunos casos el muro circular alcanza una altura de la entidad suficiente para servir como piso inferior de la construcción, y sobre ella se desarrolla un segundo nivel de habitación que incluso puede contar con acceso independiente. (1.2.2.b)



Figura 2.- Construcciones de perfil semiesférico.

### Ejemplos significativos

#### 1.2.2.a

- Chozo nº 8. Alfaro (La Rioja) Comunicación nº 30. José Luis Cinca Martínez.

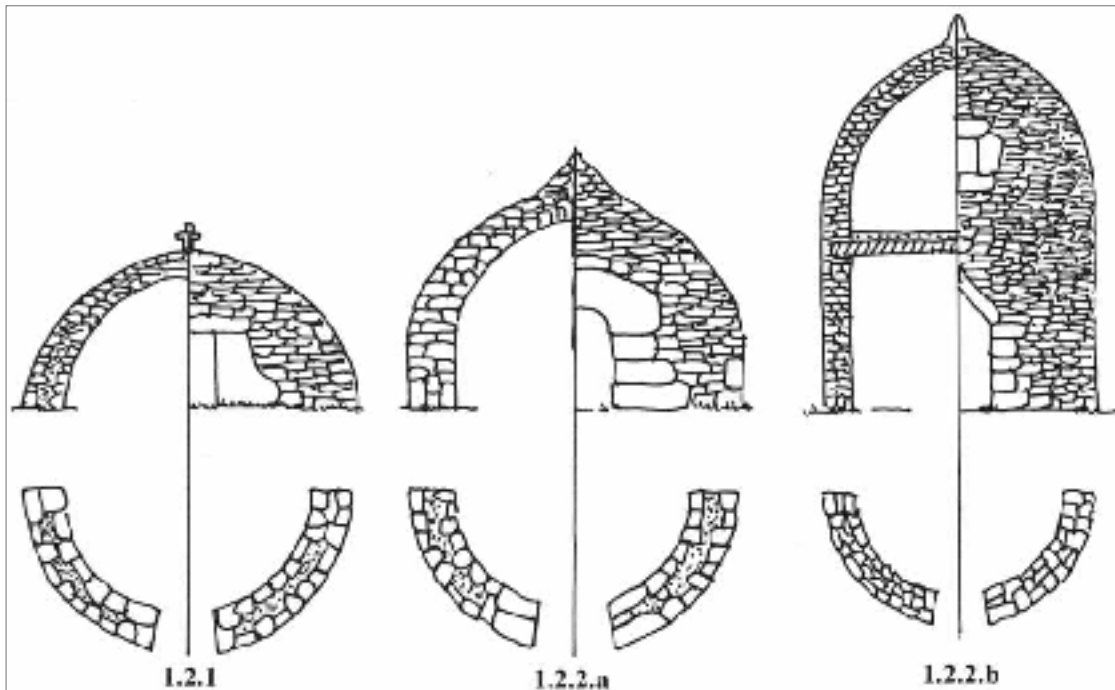
#### 1.2.2.b

- “Cuco Conde” de Valdeganga (Albacete). Revista ZAHORA nº 32. pags. 54 y 55.

- “Cuco Zacarías” (Murcia). Comunicación nº 10. Emiliano Hernández Carrión.

### 1.3 De perfil truncado

En ocasiones la planta circular genera modelos en los que la pared a determinada altura produce un punto de inflexión que modifica el perfil continuado. Estos ejem-

plares desarrollan sus volúmenes partiendo de cuerpos cilíndricos o troncocónicos, sobre los que se continúa el cerramiento con una cúpula semiovoide.

#### 1.3.1 con cuerpo cilíndrico

Algunas construcciones de tamaño mediano y grande reproducen este modelo. Sobre una base circular se levanta un muro de volumen cilíndrico que llegado a una altura próxima a los 2 metros comienza a cerrarse por medio de cúpula semiovoide. Normalmente se utiliza para construcciones con dos niveles de habitación que incluso llegan a disponer de accesos diferenciados.





Chozo nº6. La Rioja



Chozo nº8. La Rioja



“Cuco Conde”. Valdeganga (Albacete)

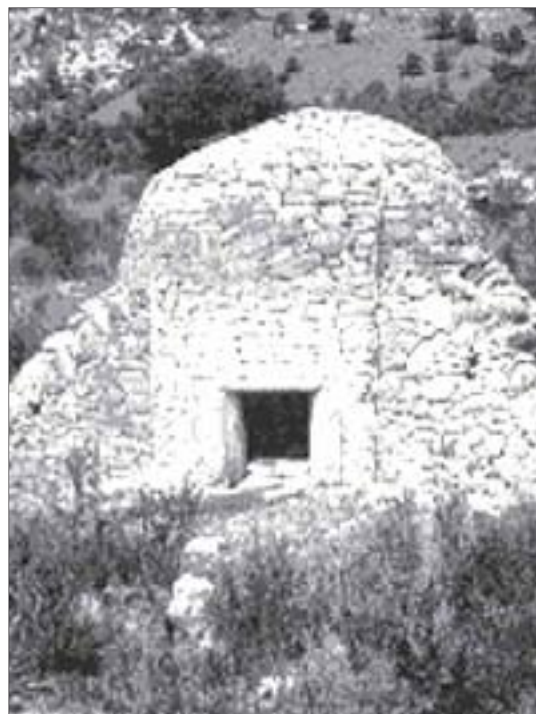

“Cuco Zacarías”. Murcia

Lámina 4.- Construcciones de perfil semiesférico



Figura 3.- Construcciones de perfil truncado



Figura 4.- Construcciones de perfil y remate truncados

#### Ejemplos significativos

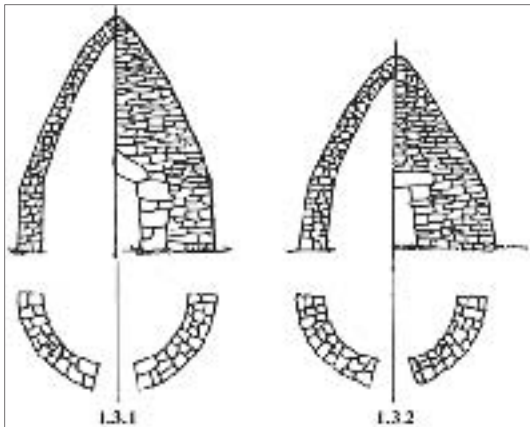
- Cubillo nº 111 “La Triada” Minaya (Albacete). ZAHORA nº 32. pag. 96.

- “Cuco Colorao” (Murcia). Comunicación nº 10. Emiliano Hernández Carrión.

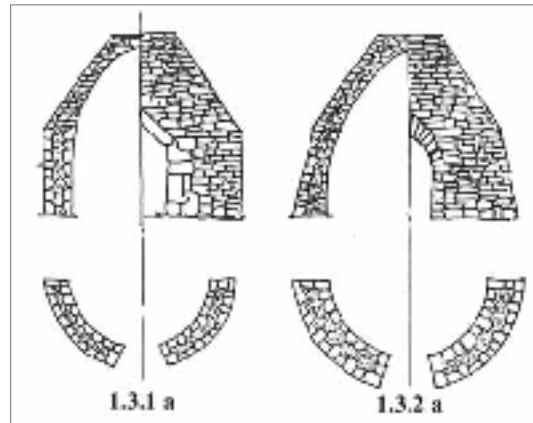
- “La Choza Alta” Castejón (Cuenca). Comunicación nº 8. José Luis García Grinda.

- Figuras nº 2 y 3 . Viana (Navarra). Comunicación nº 36. Juan Cruz Labeaga Mendiola.

- Bombo nº 16. Villarrobledo (Albacete). Comunicación nº 9. Luis Emilio Moreno Gento.

#### 1.3.2 con cuerpo troncocónico

Sobre un cuerpo inicial troncocónico de poca alzada se procede a cubrir el habitáculo por medio de cúpula semiovoide.

#### Ejemplos significativos

- “Cuco Zulema”. Casas de Ves (Albacete).

Los modelos 1.3.1 y 1.3.2. se suelen también diseñar muy frecuentemente con remate plano en la parte exterior. En estos casos, sobre las bases antes descritas: bien cuerpos cilíndricos o bien troncocónicos, se levantan troncos de cono que producen el remate truncado, mientras que los perfiles interiores siguen siendo semiovoides.

Son dos modelos muy abundantes en distintas zonas de nuestra geografía.

#### Ejemplos significativos

##### 1.3.1.a

- “Cuco de la Viuda”. Mahora (Albacete). Revista ZAHORA nº 32. pag.65

- “Cuco Emilio”. Argamasón (Albacete). Revista ZAHORA nº 32. pag.68.

- “Cubillo Coraza” Minaya (Albacete). Revista ZAHORA nº 32. pag.81.

- “Chozo La Cabañosa” Dueñas (Palencia). Comunicación 28. Raúl Vega Pérez.



Chozas nº 2. Viana (Navarra)



"Cuco Zulema". Casas de Ves (Albacete)

Lámina 5.- Construcciones de perfil truncado. (1.3.1 y 1.3.2)



"Chozo la CabaEosa". DueEas (Palencia)



"Cubo del Dulce Nombre". Vara del Rey (Cuenca)

Lámina 6.- Construcciones de perfil truncado (1.3.1.a y 1.3.2 a)



Figura nº 5 Construcción de perfil truncado y reentrante

#### 1.3.2.a

- “Cubillo del Dulce Nombre”. Vara del Rey (Cuenca)

- “Cuco Pastor”. Sierra de Chinchilla (Albacete)

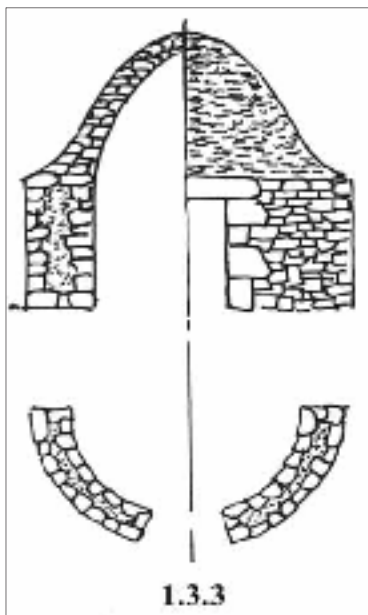
#### 1.3.3 perfil truncado y reentrante

En ocasiones un grueso muro circular que se ha desarrollado en vertical hasta cierta altura configurando un volumen cilíndrico, se cierra con una cúpula reentrante en su perfil exterior debido al menor grosor de la misma con respecto al muro inferior.

##### Ejemplos significativos

- Choza de Villalba del Rey (Cuenca). Comunicación nº8. José Luis García Grinda.

#### 1.3.4 perfil truncado y con alero

Es un prototipo cuya característica principal además de su planta circular, es el estar rematado su muro por un alero de piedra que sobresale y sobre el que se deposita una capa de piedras y tierra que cubren la edificación. Es un modelo muy generalizado en muchas comarcas de nuestro país.

Sus variantes están definidas tanto por la configuración de su cúpula, que va desde las de casquete esférico muy rebajado, formado por lajas de piedra, a la alzada sobre el alero de forma semiovoide, o a la inclinación del muro que unas ocasiones es vertical, generando un volumen cilíndrico y otras, es ligeramente troncocónico.

Son frecuentes en las tierras húmedas de las sierras de Huelva (zahúrdas) hasta el norte de la provincia de Cáceres (zahondon) si bien es un modelo muy difundido.

##### Ejemplos significativos

#### 1.3.4.

- Chozo de la Casa de la Chiquitina. (Ciudad Real). Comunicación nº 5.

- Barraca de Calders-Bagues (Cataluña). Comunicación nº 15.

- Chafurdom (Cáceres). Comunicación 26.

#### 1.4 De perfil turriforme

Algunas construcciones de planta circular, por lo general de tamaño pequeño, se cierran con cúpula de perfil semiovoide



Figura 6.- Construcciones de perfil truncado con alero.



Figura 7.- Construcciones de perfil turriforme

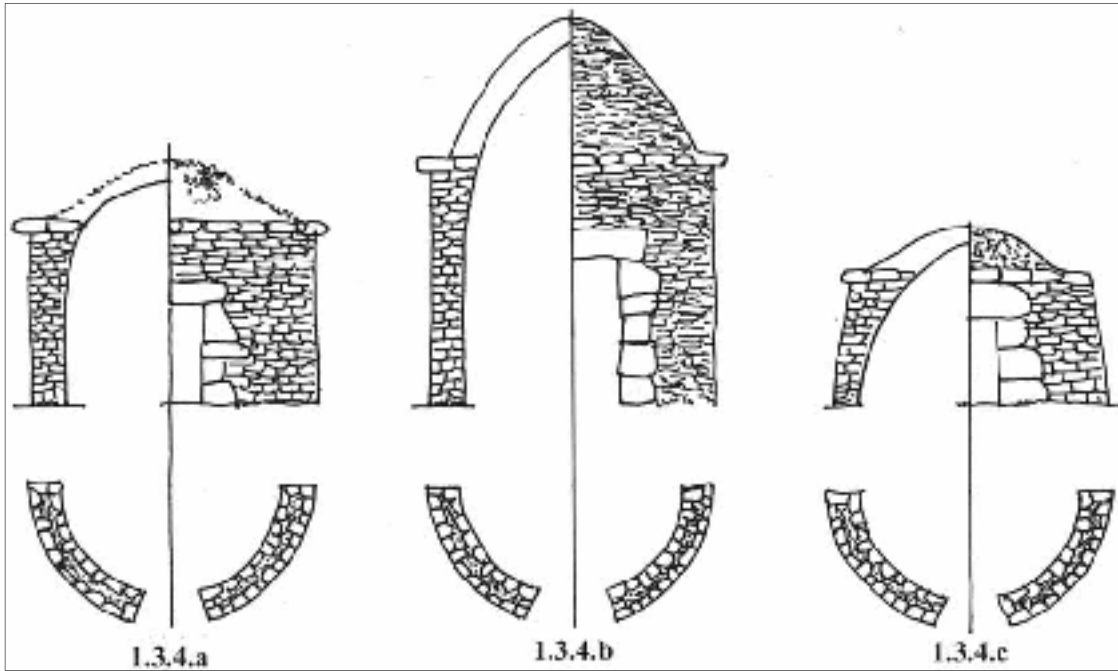

Barraca de Calders-Bagues (Cataluña)

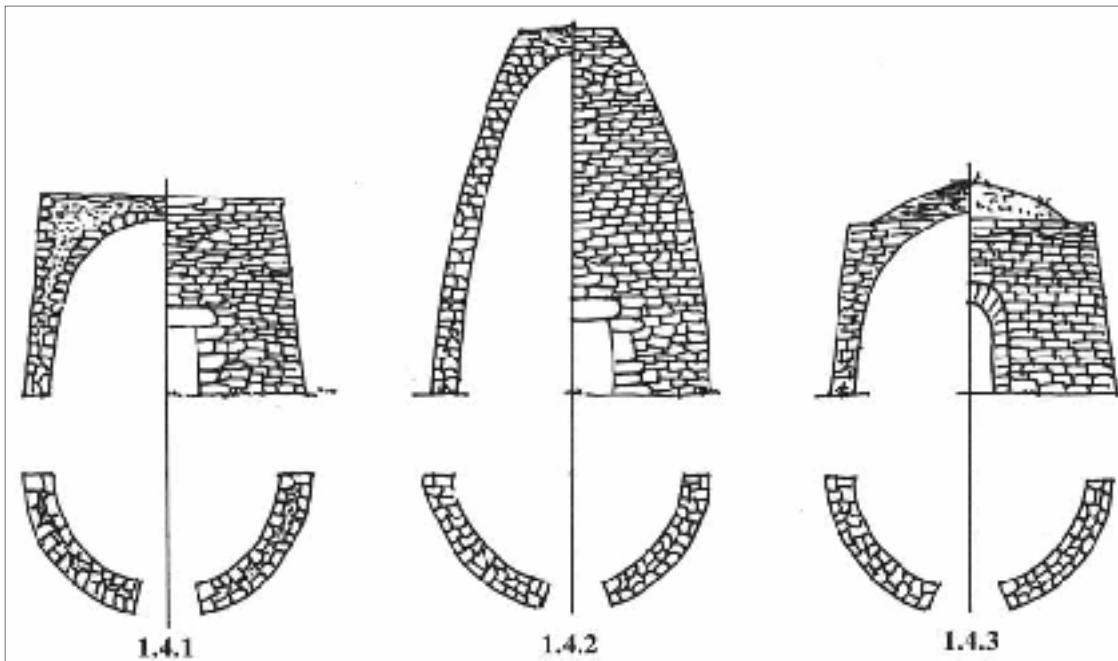
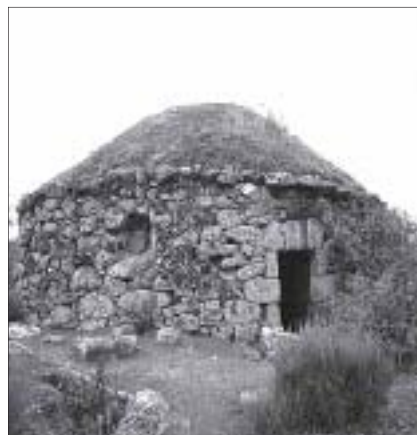

Chafurdom (Cáceres)

Lámina 7.- Construcciones con alero.

interior, mientras que en el exterior el perfil es troncocónico y el remate superior plano o con casquete esférico muy rebajado, lo que produce un notable engrosamiento en su remate.

#### 1.4.1

Es el modelo más simple y de dimensiones reducidas. Sobre la base circular se levanta un muro o bien cilíndrico o ligeramente troncocónico que contiene en su interior un volumen semiovoide. Son edificaciones de poca alzada y con frecuencia adosadas a muros separadores o a amontonamientos de piedras (majanos).

Ejemplos significativos

- Chozo nº 144. La Roda (Albacete).  
Revista ZAHORA nº 32. pag.72

#### 1.4.2

En este grupo se integran una serie de construcciones de esbelto alzado en las que el muro cilíndrico se cierra algo hacia el interior hasta alcanzar el remate plano.

Ejemplos significativos

- "Cubillo Macaca". Casas de la Peña (Albacete). Revista ZAHORA nº 32. pag. 117

#### 1.4.3

En frecuentes ocasiones el remate de la construcción se presenta en forma de casquete esférico adosado sobre la parte superior de la misma. Es al igual que el 1.4.1 un modelo muy difundido por diferentes áreas de nuestro país.



Lámina 8.- Construcciones de perfil turriforme.

#### Ejemplos significativos

- Cubillo nº 146. La Roda (Albacete).  
Revista ZAHORA nº 32. pag. 73
- Chozo nº 26. El Bonillo (Albacete).  
Comunicación nº 7. América Jiménez Hernández

#### 1.5 De perfil escalonado

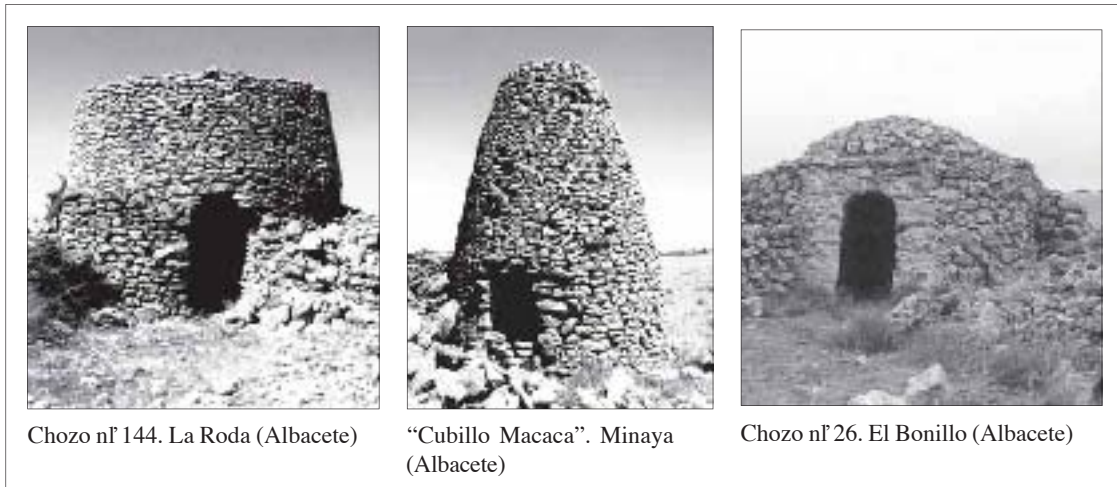
Otra modalidad para rematar la construcción manteniendo el cerramiento de cúpula con perfil ovoide o semiesférico interior, es la de cubrirla con una serie de cuerpos escalonados, o diferentes elementos superpuestos y en disminución superpuestos y en disminución.

Presenta diferentes variantes.

##### 1.5.1

Escalonados de dos, tres e incluso cuatro cuerpos superpuestos y de remate plano,

#### Ejemplos significativos

- Cubillo nº 142. Minaya (Albacete ).  
Revista ZAHORA nº 32. pag. 106



Figura 8.- Construcción de perfil escalonado



Figura 9.- Construcciones de perfil escalonado y elementos superpuestos,

- Quintana de San Vidal. Llumajor (Islas Baleares). Comunicación nº 20. Miquela Sacarés Taberner

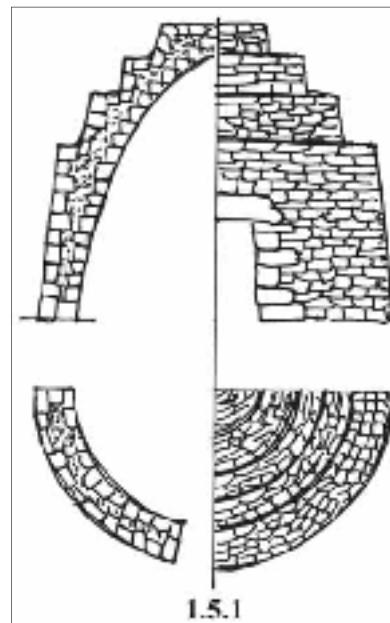
### 1.5.2

En ocasiones sobre un cuerpo con dos o tres escalones se superponen como remate otros volúmenes, bien semiovoide (1.5.2.a) o bien semiesférico (1.5.2.b).

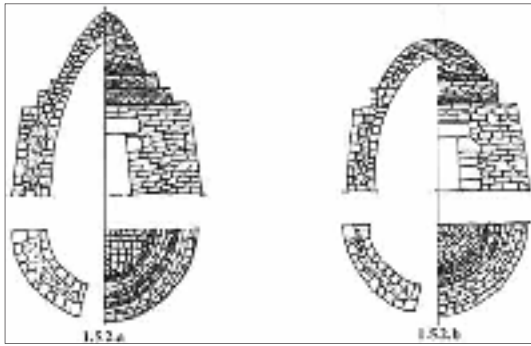
Ejemplos significativos:

#### 1.5.2.a

Cubillo nº 143. La Roda. (Albacete). Revista ZAHORA nº 32. pag.72

### 1.5.2.b

Cubillos nº 133 y 134. Las Ventas de Alcolea. Villarrobledo (Albacete). Revista ZAHORA nº 32. pag.112

### 1.5.3

Otra variante de este modelo es aquella en la que sobre el cuerpo que hace de base se coloca otro que puede adoptar diferentes formas.

El modelo más frecuente es un escalonado de dos cuerpos rematado por un pequeño casquete esférico. Es un modelo frecuente en algunas zonas catalanas y en las Islas Baleares (1.5.3.a)

Igualmente encontramos algunos ejemplares que sobre cuerpo inferior troncocónico, añaden un remate con forma de un segundo tronco de cono (1.5.3.b)

Ejemplos significativos:

#### 1.5.3.a

- nº 3 de la Comunicación nº 14. (Tarragona). Augusto Bernat di Constantí



Lámina 9.- Construcciones de perfil escalonado.





Figura 10.- Construcciones de perfil escalonado simple y elementos superpuestos.

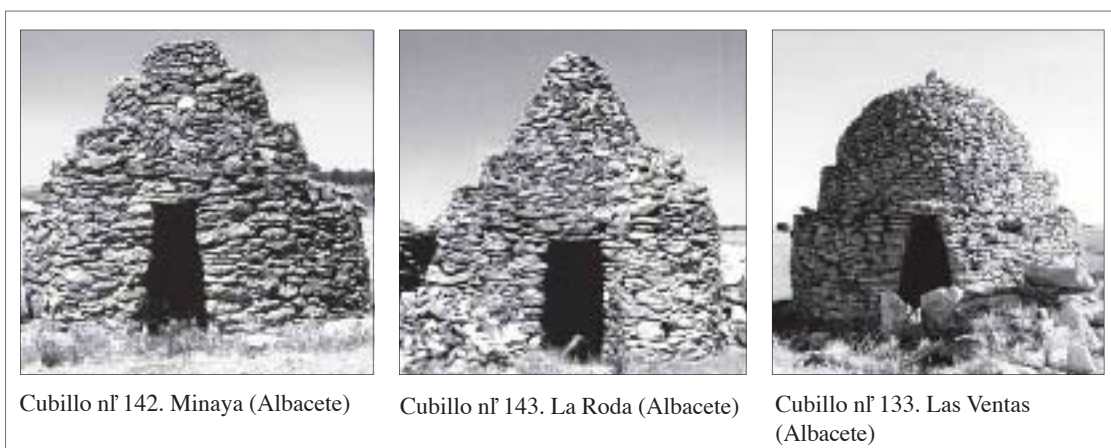

Chozo nº 3. Comunicación 14. "Tarragona"

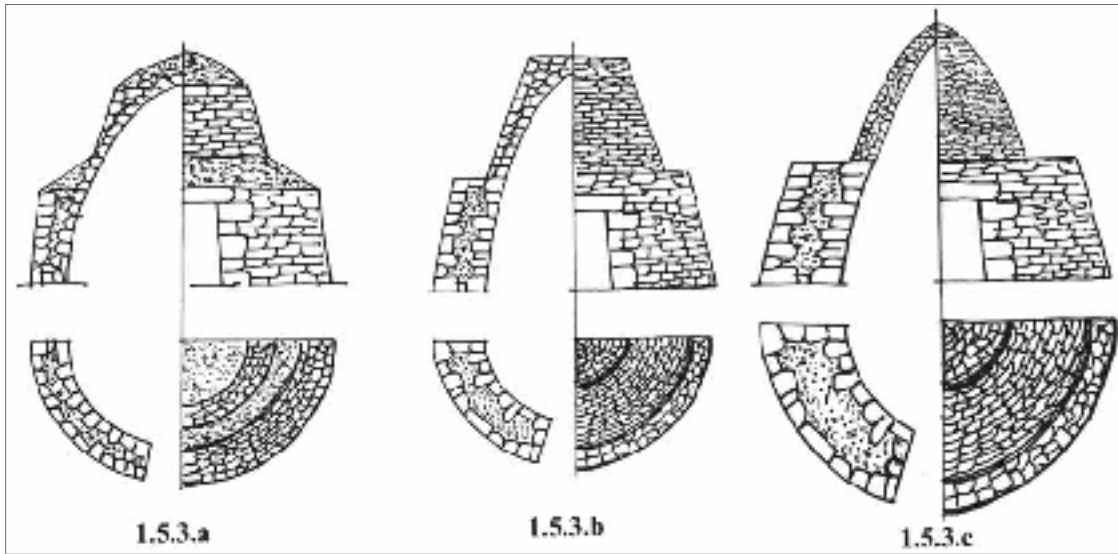

Mont-roig (Tarragona)

Lámina 10.- Construcciones de perfil escalonado simple (1.5.3.a)

- Mont-roig (Tarragona). Comunicación nº 16. Joseph Jirones Descarrega  
1.5.3.b

Este modelo de construcciones, en la que se acumulan dos troncos de cono superpuestos, están presentes en varias regio-

nes, utilizándose tanto como habitáculo de refugio como para cubrir aljibes (bassas).

Ejemplos significativos:

- "Chozo Perrito". Socuellamos (Ciudad Real). Comunicación nº 5. Javier Escudero Buendía



“Chozo Perrito”. Socuéllamos  
(Ciudad Real)



Cubillo nº 156. Las Casas de  
Roldán (Cuenca)



Cubillo nº 157. Las Casas de  
Roldán (Cuenca)

Lámina 11.- Construcciones de perfil escalonado simple (1.5.3.b)



Cubillo nº 155. Las Casas de  
Roldán (Cuenca)



Cubillo nº 158. Las Casas de  
Roldán (Cuenca)



Cubillo “El Inglés”. Vara del Rey  
(Cuenca)

Lámina 12.- Construcciones de perfil escalonado simple (1.5.3.c)



“Es pont de sa Creu”. Ciutadella (Islas Baleares)



“Ses Arenetes”. Ciutadella (Islas Baleares)

Lámina 13.- Construcciones de perfil escalonado complejo.



Figura 11.- Construcciones de perfil escalonado complejo.

- Cubillo nº 156. Las Casas de Roldán. (Cuenca). ZAHORA nº 32, pag. 118.

- Cubillo nº 157. Las Casas de Roldán. (Cuenca). ZAHORA nº 32, pag. 119.

#### 1.5.3.c

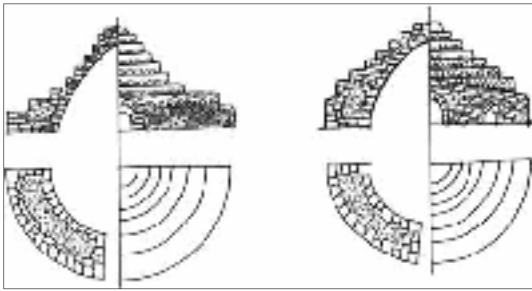
En ocasiones es frecuente este diseño escalonado y con la base mucho más ancha que el cuerpo semiovoide, perfilando ejemplares con una amplísima corona circular pétreo que rodea a la construcción hasta media altura.

Estas construcciones son además ordenados depósitos de piedras (majanos) que ofrecen la posibilidad del almacenamiento de la piedra de deshecho en el menor espacio posible, junto a la actuación de refuerzo de los muros en su parte baja.

Son frecuentes en las tierras del Sur de la provincia de Cuenca.

Ejemplos significativos:

- Cubillo nº 155. Las Casas de Roldán (Cuenca). Revista ZAHORA nº 32. pag. 119.

- Cubillo nº 158. Las Casas de Roldán (Cuenca). ZAHORA nº 32. pag. 120.

- Cubillo nº 196. “Cubillo El Inglés”. Vara del Rey (Cuenca).

#### 1.5.4

Dentro de este apartado de los que hemos denominados como construcciones de perfil escalonado, es preciso destacar el grupo de las que hallamos en la isla de



Figura 12.- Construcciones escalonadas con plantas atípicas.



Menorca. Estamos ante un conjunto de grandes construcciones, generalmente de plata circular y que se componen de una serie de cuerpos superpuestos y escalonados que en ocasiones llegan al número de siete. Son imponentes moles en las que se acumulan ordenadamente enormes cantidades de piedra.

Ejemplos significativos:

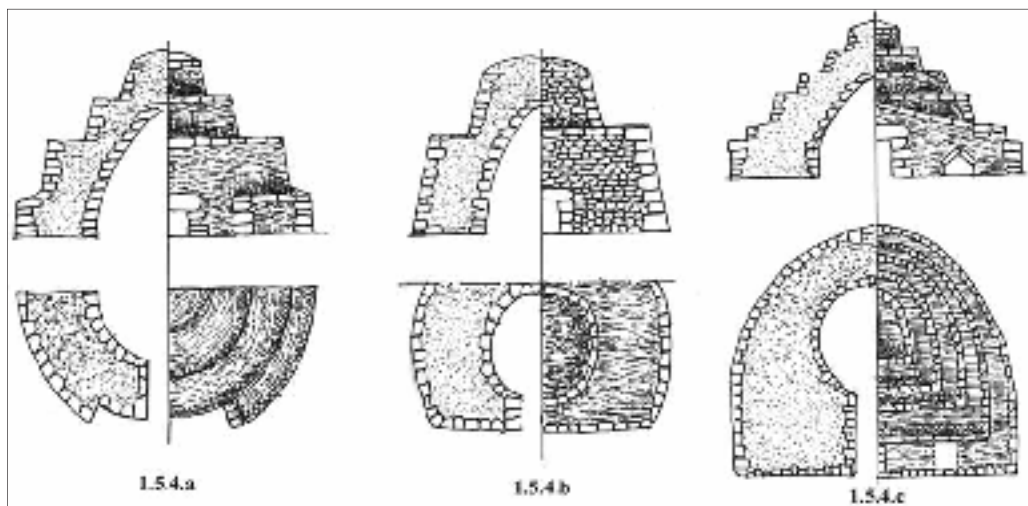
- “Es pont de sa Creu” Ciutadella. Menorca. (Islas Baleares). Comunicación nº 22. Antoni Camp Estremera.

- “Ses arenetes” Ciutadella. Menorca (Islas Baleares). Comunicación nº 22. Antoni Camp Estremera.

Dentro de este modelo, aparecen en ocasiones construcciones con alguna variación sobre todo en lo referido a sus plantas, que suelen adoptar una de las siguientes modalidades:

- plantas circulares con fachadas reentrantes en unos casos y planas en otros. (1.5.4.a y 1.5.4.b)

- plantas con fachada y laterales rectos que se cierra en la parte trasera con un semicírculo (1.5.4.c)

## 1.6 “Bombos”

Un último apartado en el conjunto de las construcciones de plata circular y asimiladas lo integran un conjunto de construcciones de gruesas paredes, achaparradas y de compleja catalogación que va desde los “chozos” cubiertos por cúpula rebajada o incluso de soporte de vigas so-

bre los que se amontona un elemental túmulo de tierra, hasta las complejas construcciones tipo “bombos” de las tierras de la Mancha de Ciudad Real.

En todos los casos el grosor de los muros es notable y la construcción los levanta a dos caras que dejan entre sí un gran espacio a rellenar con piedra menuda. Los habitáculos integrados en la construcción es habitualmente uno solo de planta circular como se ha dicho, si bien en algunos modelos pueden ser dos, tres e incluso cuatro las “habitaciones” que integren el conjunto.

### 1.6.1

Construcciones en forma de túmulos de perfil ovoide muy rebajado.

Su amplio volumen constituido por un doble muro de poca altura con relleno interior presenta un diseño muy rudimentario que reserva en su interior el habitáculo frecuentemente de reducido diámetro que difícilmente alcanza un tercio del diámetro del conjunto. Sobre su cúpula rebajada se dispone un sencillo amontonamiento de piedra menuda que le da aspecto al conjunto de casamata.

Ejemplos significativos:

- Chozo nº 147. La Roda (Albacete). Revista ZAHORA nº 32. pag.74

- “Cuco Los Pardos” Almansa (Albacete). Comunicación nº 3. Joaquín García Sáez.



Figura 13.- “Bombos”



Chozo nº 147. La Roda (Albacete)

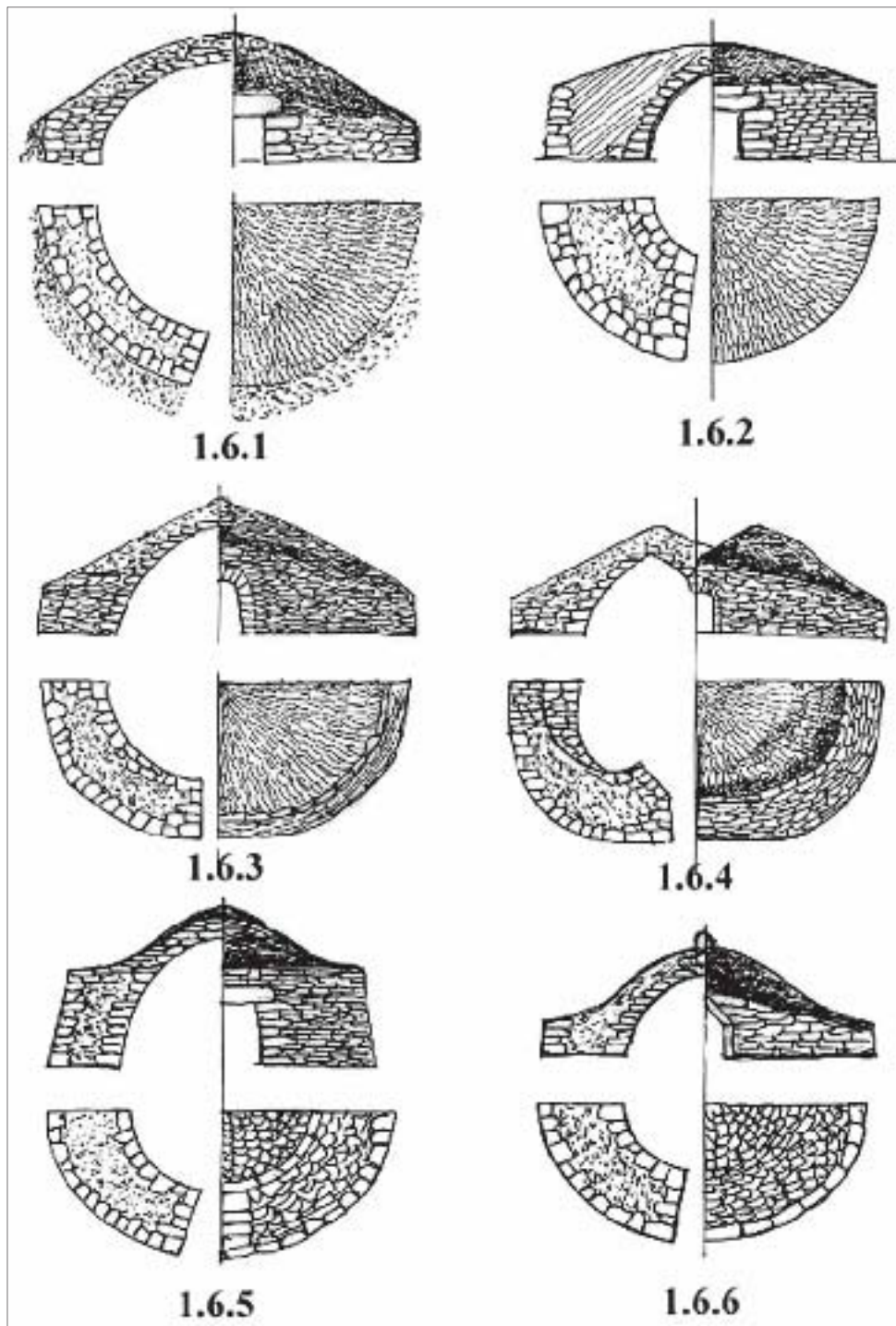

“Cuco Los Pardos”. Almansa (Albacete)

Lámina 14.- Construcciones tumulares.



Chozo nº 148. La Roda (Albacete)



Chozo de Bernardo Ramón. Enguera (Valencia)

Lámina 15.- Construcciones tumulares con muro definido



“Bombo de Don Diego”. Tomelloso (Ciudad Real)



Bombo de Tomelloso (Ciudad Real)

Lámina 16.- “Bombos”



### 1.6.2

Construcciones semejantes en cuanto a su factura al modelo anterior pero que presentan un muro bien definido en todo su perímetro.

Ejemplos significativos:

- Chozo nº 148. La Roda (Albacete). Revista ZAHORA nº 32. pag.74.

- “Cuco de Bernardo Ramón”. “Los Cucos de la Sierra de Enguera”. Ayuntamiento de Enguera 2001. pag. 124.

### 1.6.3 y 1.6.4

Entroncados con los modelos anteriores en cuanto a su diseño básico, si bien con una mayor complejidad constructiva, encontramos un notable grupo de construcciones cuyos representantes más genuinos son los llamados “bombos” de la zona suroeste de la provincia de Ciudad Real.

Estas construcciones, de perfil achaparrado y tumular como las antes descritas, presentan un doble muro con relleno de piedra menuda y cerramiento de sus habitaciones por medio de cúpula por aproximación de hiladas. Dada su compleja construcción se debe al hecho de que en realidad su ocupación superaba la mera temporalidad, convirtiéndose en ocasiones en residencia permanente durante largas temporadas relacionadas con el laboreo y cuidado de las viñas.

Es frecuente que dispongan de tres y cuatro “jaulas” o habitaciones independientes intercomunicadas.

Ejemplos significativos:

- “Bombo de Don Diego” Tomelloso (Ciudad Real). “El Bombo Tomellosero”. Lorenzo Sánchez López.

- Bombo de Tomelloso (Ciudad Real). Comunicación nº 6. Jerónimo Pedrero Torres.

### 1.6.5

En este apartado se incluye un conjunto de construcciones presentes en muchas regiones de nuestro país. Son construcciones ejecutadas con esmero en las que el muro perfectamente delimitado cierra un espacio circular de dimensiones medias, el cual se cubre con una cúpula rebajada que se percibe desde el exterior implantada siguiendo el perfil del muro interior y que al no alcanzar el mismo grosor que el muro del cuerpo, produce un perfil reentrante.

Ejemplos significativos:

- “Barraca de bestiar” de Son Alegre. Lluçmajor. (Islas Baleares). Recull de Barraques i Casetes de Lluçmajor. Miquela Sacarés Taberner. Pag. 53

- Caseta. La Iglesuela del Cid. (Teruel). Comunicación nº 32. Javier Ibáñez González.

- “Cuco Magna” Enguera (Valencia). Los Cucos de la Sierra de Enguera. Ayuntamiento de Enguera 2001. pag. 118

### 1.6.6

Se incluyen en este apartado una serie de construcciones de pequeño y mediano



“Son Alegre”. Lluçmajor (Balears)



La Iglesuela del Cid (Teruel)



“Cuco Magna”. Enguera (Valencia)

Lámina 17.- Construcciones tipo 1.6.5.



Aljibe. Ulldemolins (Tarragona)

Lámina 18.- Construcciones tipo 1.6.6

tamaño en las que encontramos características de los modelos anteriores a lo que se suma el hecho de estar dedicadas a tareas muy concretas, como suele ser el servir para cubrir depósitos excavados bajo el nivel del suelo que hacen de aljibes.

Suelen presentar la cúpula bien perfilada que se destaca sobre el muro, el cual en la parte en la que sitúa la puerta de acceso, se eleva haciendo de fachada.

Ejemplos significativos:

- Aljibe. Ulldemolins. (Tarragona).-  
Lárt de la Pedra en Sec a les Comarques de Tarragona. Joseph Jirones Descarrega. Pag 157

## 2. CONSTRUCCIONES DE PLANTA CUADRADA

Este segundo diseño sirve de elemento identificador a un buen número de construcciones que en la mayoría de los casos repiten aspectos ya considerados en el apartado de las plantas circulares y asimiladas, por lo que aquí se hará referencia en exclusiva a las características que le son originales.

Normalmente las plantas cuadrangulares y rectangulares, en buena medida se habrían de cubrir o bien con techumbre plana sostenida por vigas o bien por medio de bóveda, y de hecho así es en numerosas ocasiones, ya que son los métodos más acordes con el diseño. Pero también es cierto que los cerramientos por cúpula de aproximación de hiladas está muy pre-





sente como recurso a la hora de cerrar este tipo de construcciones.

En estos casos observamos como después de levantar los muros sobre una planta cuadrada; a determinada altura se colocan en las esquinas cerrándolas, cuatro losas que hacen de pechinas, para de este modo disponer de un perímetro octogonal sobre el que comenzar el cerramiento por medio de la cúpula anunciada.

De este modo estaremos en estos casos ante diseños de dos cuerpos claramente diferenciados; el primero un prisma de base cuadrangular o rectangular y el segundo, que sirve de cerramiento al conjunto, constituido por una cúpula colocada sobre el cuerpo cuadrangular e incluso dos en paralelo cuando la planta es rectangular.

Por su parte las construcciones de planta rectangular se adecuan muy bien a la techumbre sostenida por bóvedas, hecho que si bien no es excesivamente frecuente, si que ofrece casos como lo pueden ser desde las perfectas ejecuciones con diseños de medio cañón y ejecutadas como auténticas obras de cantería, hasta las más elementales que cierran plantas muy alargadas por el procedimiento de formar una bóveda apuntada por la aproximación de las paredes a medida que ganan altura hasta cerrarse en la parte superior, pasando por modelos que se cierran con una techumbre de sección trapezoidal ejecutada con lajas de piedra de marés perfectamente cuadradas y ajustadas.

Este panorama de posibles variantes constructivas se puede agrupar del modo siguiente:

## **2.1 Construcciones de planta cuadrangular con cerramiento de cúpula**

Posiblemente sea el modelo más elaborado de todo el conjunto de las construcciones de planta cuadrangular y asimiladas y que además está presente en buena parte de las distintas zonas del país, en algunos casos con una presencia casi en exclusividad.

### **2.1.1**

Se corresponden inicialmente con el modelo ya descrito en el que sobre una planta cuadrangular se levantan los lienzos del muro para a partir de cierta altura, que en la mayoría de los casos no alcanza los dos metros, proceder al cerramiento con cúpula apoyada en losas que hacen de pechinas en las cuatro esquinas redondeando el perímetro inicial.

Son los chozos de cúpula diferenciada del cuerpo de la construcción, de los que encontramos magníficos ejemplares en toda la Mancha o en las barracas de curucull” baleares que igualmente se rematan con una esbelta cúpula cónica.

Con frecuencia las cantoneras de las esquinas están conformadas por piedras más trabajadas que el resto que en ocasiones alcanzan la categoría de auténticos sillares.



Figura 14.- Construcciones de planta cuadrangular con cerramiento de cúpula.

Ejemplos significativos:

-Chozo nº 43. Alatoz (Albacete). Revista ZAHORA nº 32, pag. 50

-“Cuco Senén” Casas Ibáñez (Albacete). Revista ZAHORA nº 32, pag. 66.

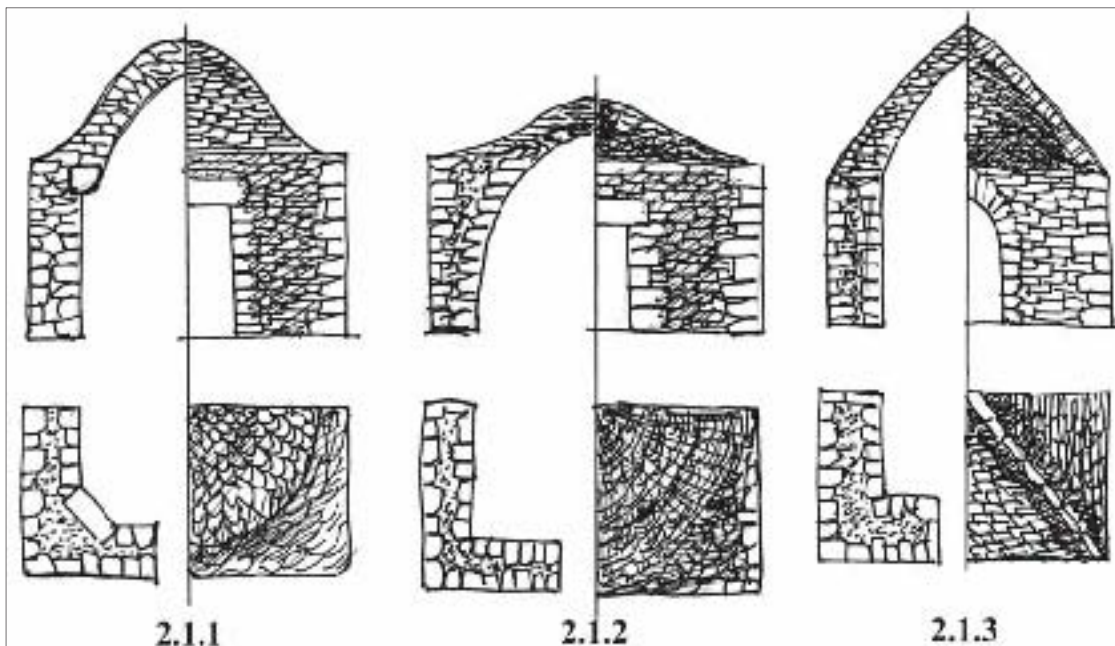
-Chozo nº 68. Minaya (Albacete). Revista ZAHORA nº 32, pag. 75.

-“Bassa de Son Julià”. Lluçmajor (Islas Baleares). Recull de Barraques di Casetes de Lluçmajor. Pag.67. Miquela Sacarçs Taberner.perfectamente

### 2.1.2

Una variante del modelo anterior es el tipo de construcciones de planta cuadrada que se techa con cúpula rebajada que nace desde el mismo borde superior de los mu-

ros y que se correspondería con el modelo 1.6.5 de los de planta circular. Igualmente que aquel, este modelo suele ser de cuidada ejecución y está muy difundido por diversas regiones del país.

Ejemplos significativos:

-Chozo nº 12. Villavaliante (Albacete). Revista ZAHORA nº 32, pag. 41

-Barraca de Torre del Moro (Tarragona). Les barraques de pedra seca a la Conca Mitja del Gaià. pag. 128. August Bernat di Constatí.

-“Barraca de Ares” (Tarragona). L’ Art de la Pedra en Sec a les Comarques de Tarragona, pag. 129. Joseph Jirones Descarrega.

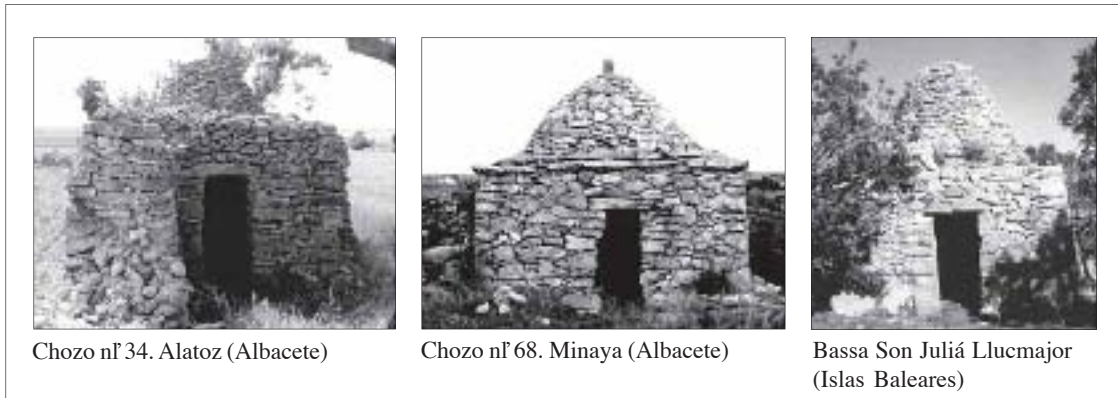

Chozo nº 34. Alatoz (Albacete)

Chozo nº 68. Minaya (Albacete)

Bassa Son Juliá Lluçmajor (Islas Baleares)

Lámina 19.- Construcciones de planta cuadrangular con cerramiento de cúpula.

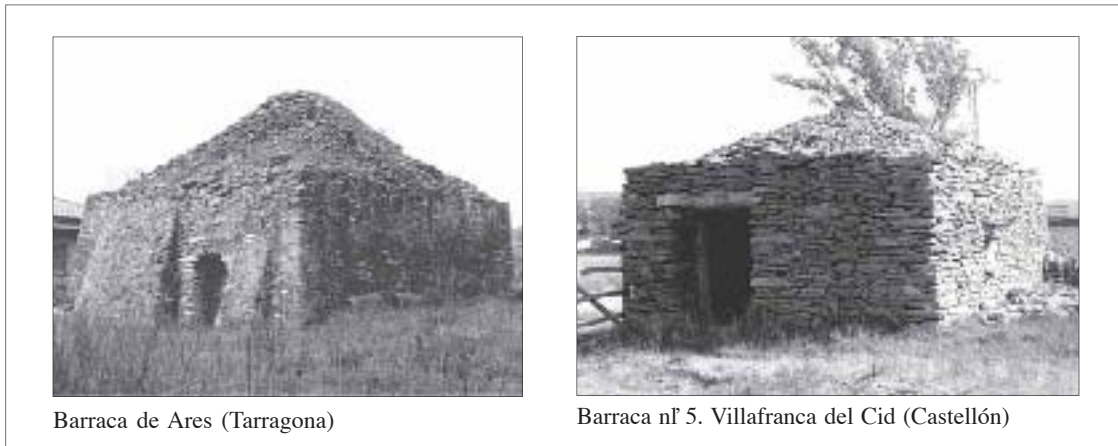

Barraca de Ares (Tarragona)

Barraca nº 5. Villafranca del Cid (Castellón)

Lámina 20.- Construcciones de planta cuadrangular con cúpula rebajada.

### 2.1.3

En este grupo se incluyen aquellas construcciones de planta cuadrangular que se cubren con una cúpula de aristas que nacen en las esquinas y confluyen en la parte superior, conformando cuatro lienzos triangulares curvos.

Ejemplos significativos:

- Caseta de era. Villaconejos de Trabaque (Cuenca). Comunicación nº 8. José Luis García Grinda.

### 2.2 Construcciones de planta cuadrangular con cerramiento de bóveda

En ocasiones muy contadas aparecen construcciones en las que el cerramiento se realiza por medio de una tosca bóveda rebajada colocando lajas de piedra en vertical. Posiblemente la técnica empleada sea la del relleno inicial de tierra del habitáculo, para posteriormente una vez completada la bóveda proceder a su retirada.



Lámina 21.-Construcción de planta cuadrangular con cúpula de aristas.



Figura 15.- Construcciones de planta cuadrangular con cerramiento de bóveda.

Ejemplos significativos:

- Chozo nº 39. Villavaliante (Albacete).
- Caseta “La Atalaya” Cheste (Valencia)

### 2.3 construcciones de planta cuadrangular con habitáculo superpuesto.

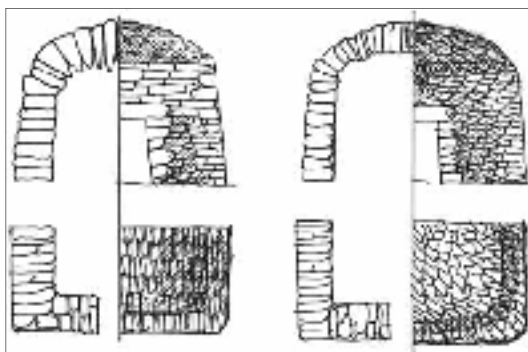
En alguna ocasión se encuentran construcciones que originariamente se diseñaron como un solo volumen de planta cuadrangular a la que luego se le ha añadido un segundo piso que se cierra con cúpula.

Ejemplos significativos:

- Cuco nº 37 Villavaliante (Albacete).  
Revista ZAHORA nº 32, pags.42 y 43.

### 2.4 construcciones de plantas dobles

Son aquellas que tienen la planta interior circular mientras que la exterior lo es cuadrangular. Es un tipo frecuente en las tierras altas de la provincia de Castellón.

Ejemplos significativos:

- Caseta nº 6 “El Llosar” Villafranca del Cid (Castellón)

### 3. CONSTRUCCIONES DE PLANTA RECTANGULAR

Los diseños que utilizan estas plantas tienden por lo general a intentar conseguir edificaciones de una utilidad más compleja. Estamos ante un conjunto de viviendas temporales que además integran dependencias para el acomodo de los animales y para almacenar aperos. Son las clásicas “barracas” que tan ampliamente están representadas en las Islas Baleares fundamentalmente y en muchos otros lugares de todo el territorio nacional.

Son edificaciones achaparradas, con una proporción en sus medidas en las que casi siempre su longitud dobla a su anchura, lo que permite una parcelación interior de al menos dos estancias claramente separadas entre sí por un muro partidor, accediéndose al interior por una puerta situada en la parte media de la fachada generalmente.



Chozo nº 39. Villavallente (Albacete)



Chozo de La Atalaya. Ceste (Valencia)

Lámina 22.- Chozas con cerramiento de bóveda rebajada.



Lámina 23.- Construcciones de planta cuadrangular con habitáculo superpuesto.



Lámina 24.- Construcciones de plantas dobles.

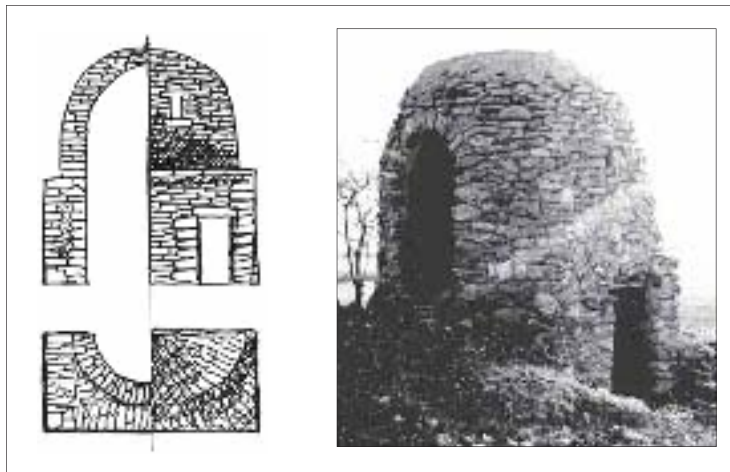

Figura 16.- Construcciones de planta rectangular y techumbre a una sola agua.

Su ejecución es muy variada en cuanto a la calidad de su obra y en lo tocante al sistema de cubrición.

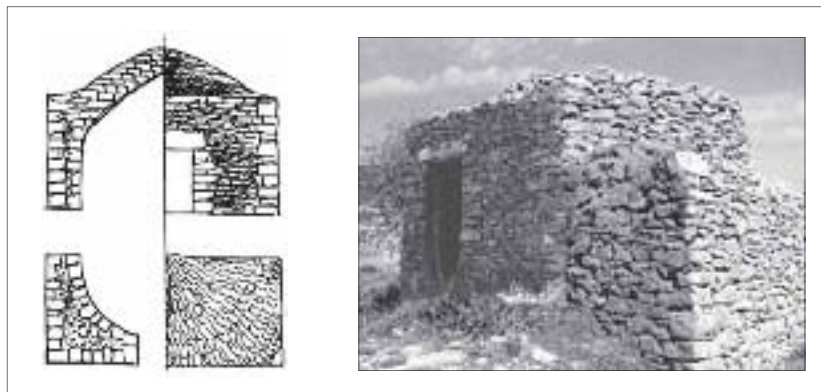
En base a estos elementos podemos sintetizar los siguientes modelos

### 3.1 Construcciones de planta rectangular y techumbre sobre vigas

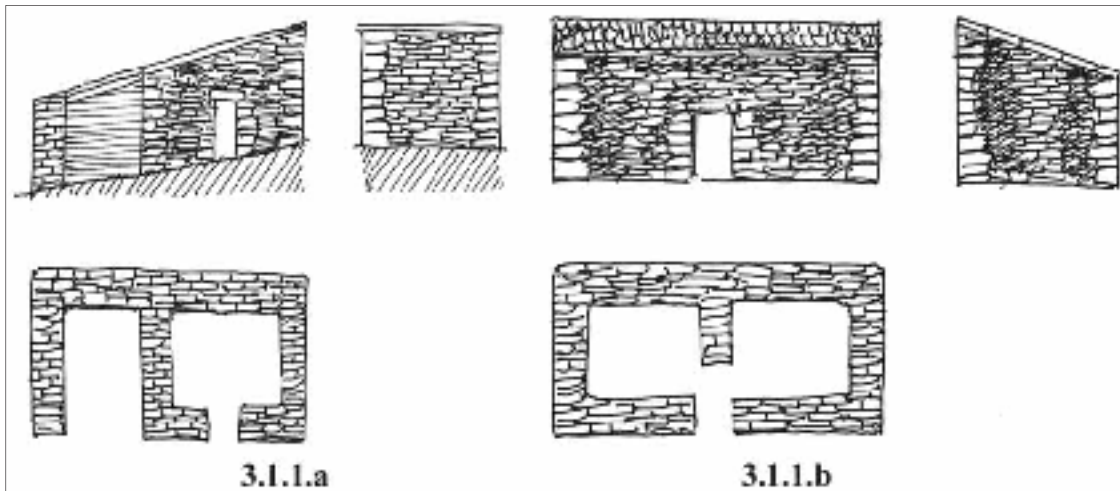
Es uno de los modelos más difundidos posiblemente por ser el que menos dificultad constructiva conlleva. En los más sencillos, una vez levantados los muros hasta una altura que pocas veces supera los dos metro de alzada, se colocan sobre ellos el armazón de maderos que habrán de soportar los elementos de cubrición que se le apliquen. En base a esto se definen los siguientes subgrupos:

#### 3.1.1

Se incluyen aquí las construcciones cubiertas por un techo a una sola agua; bien

en horizontal (3.1.1.a), bien en plano inclinado (3.1.1.b).

No se utiliza en este diseño viga maestra con lo que la parrilla que sostiene la techumbre son maderos colocados en vertical a los muros de mayor longitud y a la distancia oportuna entre ellos para servir de base a los materiales de techado: ramas y tierra en los más rudimentarios, lajas de piedra y en ocasiones teja “moruna”.

Ejemplos significativos:

- Chozas nº 13 Villavalliente. (Albacete)
- Casetas de Sa Peñya Roja. Comunicación 21. Jaume Andreu Galmes.

#### 3.1.2

En el apartado de construcciones de planta rectangular y techumbre a dos aguas se incluyen ejemplares prácticamente de todas las zonas de nuestro país: desde las “barracas de roters” de las Islas Baleares a



Lámina 25.- Construcción de planta rectangular y techumbre plana (3.1.1.a)



Lámina 26.- Construcción de planta rectangular y techumbre inclinada (3.1.1.b)



Caseta de Son Cánoves. Lluçmajor



Barraca de s'Estalella. Lluçmajor

Lámina 27.- Construcción de planta rectangular y techumbre a dos aguas.

las “txabolas” vascas pasando por construcciones semejantes en Aragón, Cataluña. Andalucía, etc.

Las paredes menores terminan en triángulos sobre cuyos vértices superiores se apoya la viga maestra y entre esta y los muros mayores se colocan las vigas secundarias en vertical a la principal. Sobre este entramado se colocan los elementos de cubrimiento: lajas de piedra, ramaje y tierra e incluso tejas.

Ejemplos significativos:

- Barraca de Son Cánoves. Lluçmajor (Islas Baleares). Recull de Barraques i Casetes de Lluçmajor. Pag.97. Miquela Sacarçs Taberner.

- Barraca de s'Estalella. Lluçmajor (Islas Baleares). Les Barraques de Lluçmajor, una arquitectura popular. Cels Calviño i Joan Clar.

### 3.1.3

Una variante de este tipo de construcciones de planta rectangular y techumbre a dos aguas es la denominada “barracas de carro”. Son de menores dimensiones que los modelos anteriores y presentan la característica peculiar de que uno de sus lados menores está abierto. Este hecho obliga a resolver el tema del apoyo de la viga maestra con un soporte en forma de arco que proporciona el punto de apoyo exento preciso. Para ello sobre las esquinas del muro abierto se coloca una viga en horizontal buscando un tronco cuya curvatura



Figura 17.- Construcciones de planta rectangular y techumbre a dos aguas.

permita el arco y el punto de apoyo de la viga maestra en su parte más alta.

Son construcciones prácticamente exclusivas de la Isla de Mallorca.

Ejemplos significativos:

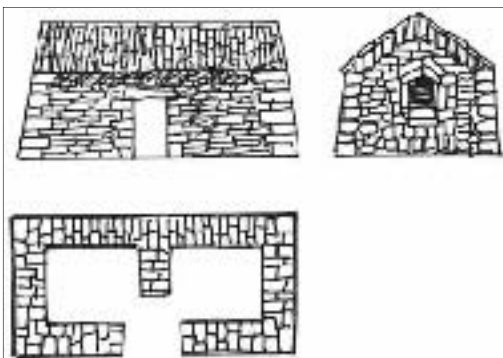
- Barraca de Son Mulet. Lluçmajor (Mallorca). Recull de Barraques i Casetes de Lluçmajor, pag. 85. Miquela Sacarçs Taberner.

### 3.2 Construcciones de planta rectangular y cerramiento de cúpula

En ocasiones también se recurre a la cúpula para techar construcciones de planta rectangular. En este caso sobre los dos espacios cuadrados que conforman el conjunto por medio del muro central separador se levantan dos cúpulas geminadas.

Ejemplos significativos:

- Barraca de Son Guardiola. Lluçmajor (Mallorca). Recull de Barraques i Casetes de Lluçmajor, pag. 181. Miquela Sacarçs Taberner.

### 3.3 Construcciones de planta rectangular y cerramiento de bóveda

Este procedimiento se adecua perfectamente para cubrir las construcciones de planta rectangular y si bien no está muy difundido su uso, si se encuentran ejemplares de esmerada ejecución que en ocasiones supera a la técnica de la piedra seca y utiliza recursos del trabajo de cantería.

#### 3.3.1

No obstante en ocasiones se utiliza un modelo muy elemental de bóveda apuntada que se consigue por el procedimiento de aproximación hacia el eje vertical de la construcción de las sucesivas hiladas de piedra en seco.

El ejemplo que se propone como modelo es una rústica construcción de más de 50 metros de longitud dividida en dos cuerpos, uno a continuación del otro, que no supera los dos metros de anchura interior, con tras ensanchamientos de plantas irregulares intercaladas en el largo pasillo que es en realidad la construcción.

Ejemplos significativos:

-“Les Casetes de Calces”. Villafranca del Cid (Castellón).

#### 3.3.2

Otro modelo de techado que es de aplicación en las construcciones de planta rectangular es el que utiliza la bóveda de medio cañón. Es un estilo que precisa de un esmerado trabajo y con frecuencia ha





Lámina 28- Barraca de carro.



Lámina 29.- Construcciones de planta rectangular y doble cúpula.

sido el resultado del de experimentados canteros.

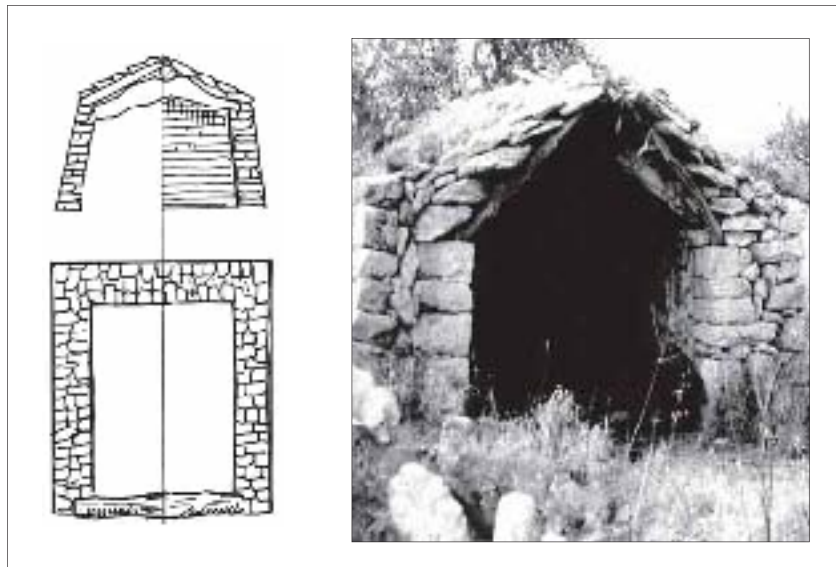
Se corresponde este modelo con las “cabanes de volta” de Tarragona y Castellón y con las barracas mallorquinas que se cubren con bóveda de medio cañón y otra de este tipo algo rebajada y que utili-

zan para su construcción la piedra local perfectamente trabajada, bien en sillares, bien en losas perfectamente encuadradas.

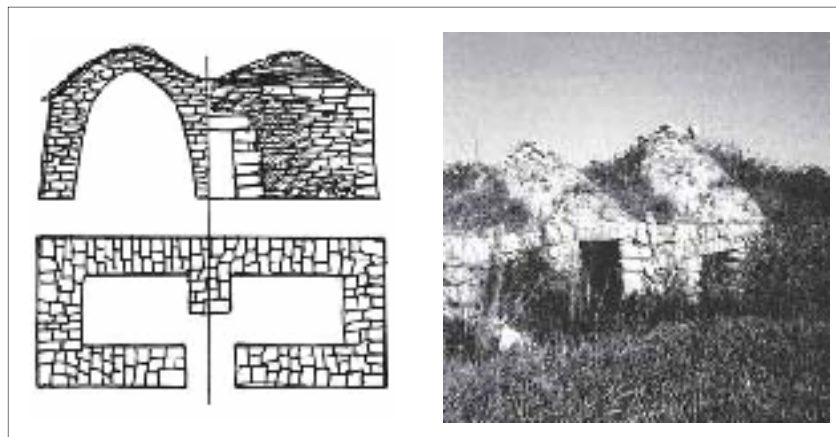
Ejemplos significativos:

- Cabana de “Ca la Bepeta”. La Arquitectura agrícola de Valbona de les Monges., pag. 7. August Bernat di Constantí.



Lámina 30.- Construcción de planta rectangular y cubierta de bóveda



Lámina 31.- Construcciones de planta rectangular y cerramiento con bóveda

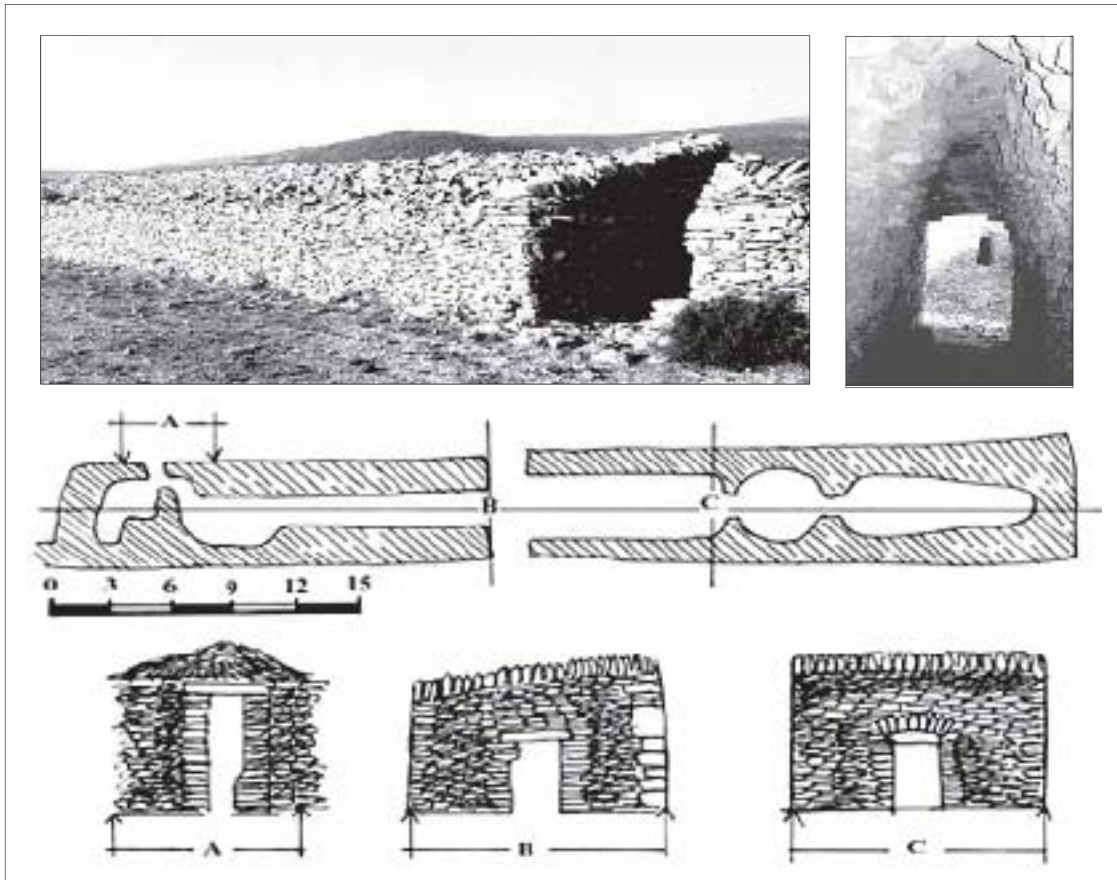

Figura 18.- Construcciones de planta rectangular y cerramiento en bóveda

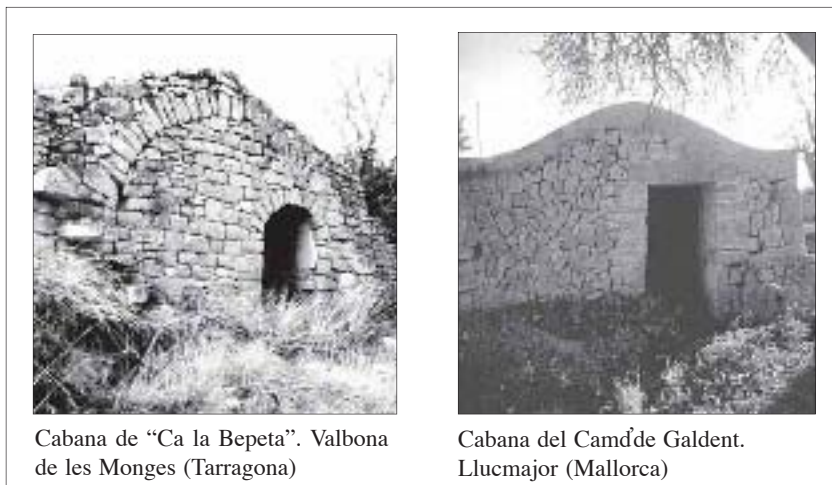

Lámina 32.- Construcciones de planta rectangular y cerramiento de sección trapezoidal

- Cabana del Camí de Galdent Lluçmajor (Mallorca). Recull de Barraquel i Casetes de Lluçmajor, pag. 145. Miquela Sacarçs Taberner

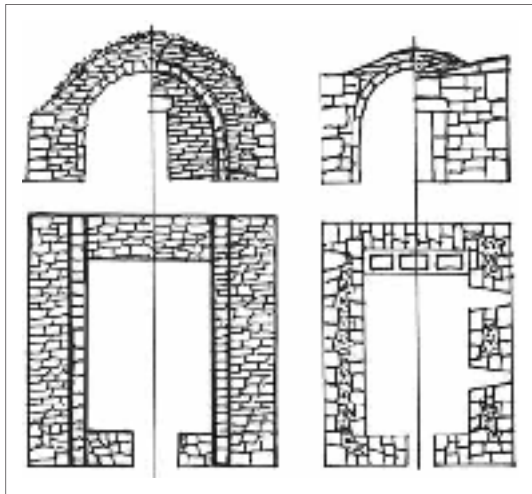
### 3.3.3

En algunas construcciones mallorquinas, y gracias a la calidad del marçs, la piedra local, en ocasiones se sustituye la bóveda de medio cañón por un cerramiento a dos aguas rematado en plano, que da una sección trapezoidal.

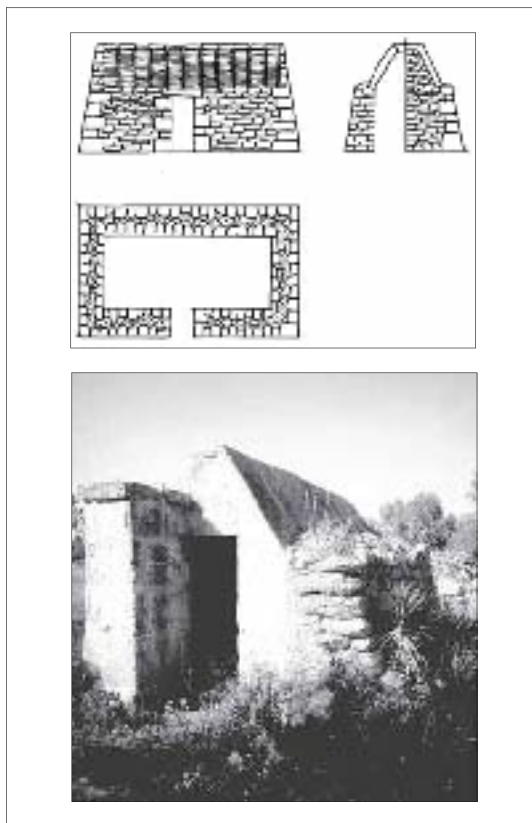
Ejemplos significativos:

- Barraca de Son Puigserver. Lluçmajor (Mallorca). Recull de Barraquel i Casetes de Lluçmajor, pag. 133. Miquela Sacarçs Taberner

## 4. CHOZOS

Es este apartado se incluyen un gran número de construcciones de modesta construcción que no obstante representan por cantidad y función, posiblemente al apartado más difundido. Estamos ante un tipo de edificaciones de dimensiones reducidas, plantas sencillas y ejecución técnica simple. Refugios temporales en los que de manera clara se cumplen los preceptos básicos de la construcción en piedra seca: microlitismo, inmediatez de ejecución y utilización de materiales proporcionados por el entorno.

Son los refugios de apenas unos metros cuadrados de planta, que los pastores, agricultores y otros trabajadores al aire libre, ejecutan para cubrir necesidades inmediatas.



Figura 19.- Esquema de un chozo



Figura 20.- Chozos de plantas compactas

Reciben diferentes nombres a lo largo de toda nuestra geografía y como característica general todos tienen la estructura genérica de sobre plantas cuadrangulares o asimiladas, cubrirse con maderos sobre los que se colocan lajas de piedra, ramaje e incluso tierra.

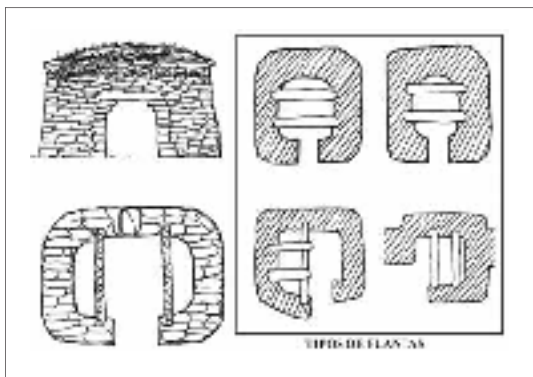
Presentan por lo general un solo hueco de acceso orientado hacia el sur en la mayoría de los casos.

#### 4.1 Chozos de muro corrido

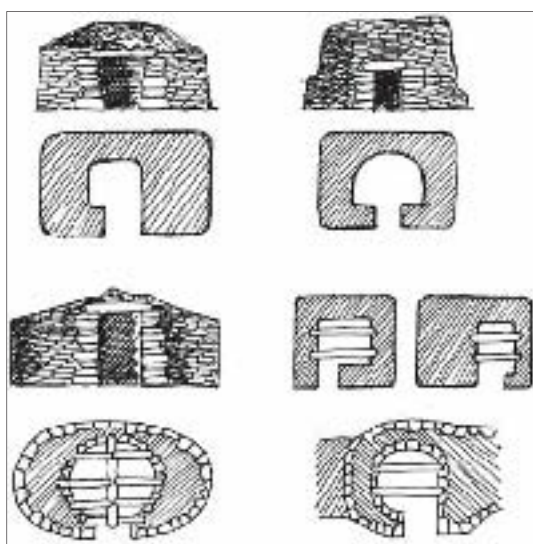
Algunas de estas construcciones presentan la característica constructiva de que sus paredes son en realidad un muro continuado que se sigue desde que comienza girando sucesivamente hasta alcanzar el punto de inicio donde se deja el hueco de acceso, con lo que la puerta siempre está adosada a un lado y no en el centro como es frecuente en los otros modelos.

Su planta suele ser rectangular con las esquinas redondeadas.

#### 4.2 Chozos de plantas compactas

En ocasiones los muros de estas construcciones adquieren unas dimensiones desmesuradas en comparación con el espacio del habitáculo. En realidad el campesino a la vez que construye el refugio, está depositando en su entorno de manera ordenada la piedra sobrante de las labores de limpia de sus campos.

#### 4.3 Chozos/majanos

Cuando la presencia de la piedra sobrante es muy cuantiosa, el campesino se ve obligado a depositarla en grandes y ordenados amontonamientos (majanos) al borde mismo de su propiedad para que le reste el menor espacio posible.

En algunas zonas la cantidad de piedra es tan desmesurada que estos majanos son auténticas construcciones por sí mismas.

En muchas ocasiones, al amontonar la piedra, se reserva en su interior un peque-

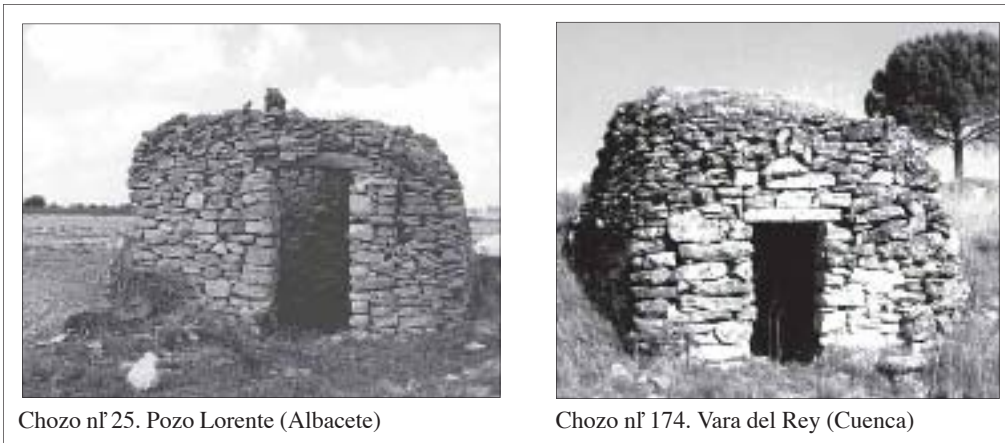

Chozo nº 25. Pozo Lorente (Albacete)

Chozo nº 174. Vara del Rey (Cuenca)

Lámina 33.- Chozos



Lámina 34.- Chozo de muro corrido

Èo espacio como habitáculo que forman este grupo que aquí denominamos “chozos-majanos”.

#### 4.4 Chozos adosados a muros

En otras ocasiones son los muros separadores los que sirven como elemento de acople a pequeños refugios. Las construcciones se adosan pasando a formar parte del conjunto.

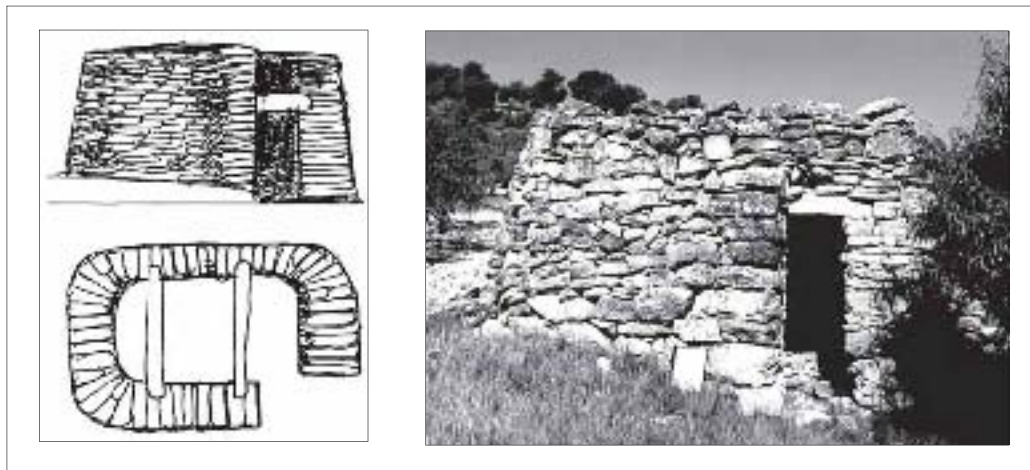
#### 4.5 Grandes construcciones

Algunas de estas construcciones son auténticas “montañas” de piedra acumulada, llegando a adquirir dimensiones desmesuradas. Estamos ante “majanos” de más de 30 x 15 metros de planta que reservan como es habitual un espacio interior como habitáculo.

Todos ellos tienen inicialmente la función de servir de enormes depósitos de la



Lámina 35.- "Las chozas del Tío Eulogio" Alatoz (Albacete)



Lámina 36.- Chozo adosado a un muro. Albocacer (Castellón)

pedra procedente de la limpia de los campos junto a los que se hallan.

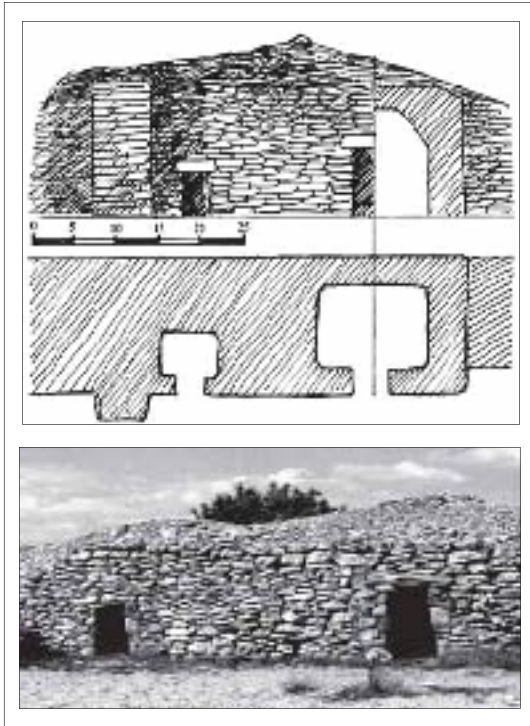
#### 4.6 Construcciones atípicas

Son todas aquellas que por sus características son difíciles de integrar en los grupos precedentes. Por lo general o bien son diseños puntuales que no se han repetido o bien incorporan en su conjunto elementos de varios tipos.

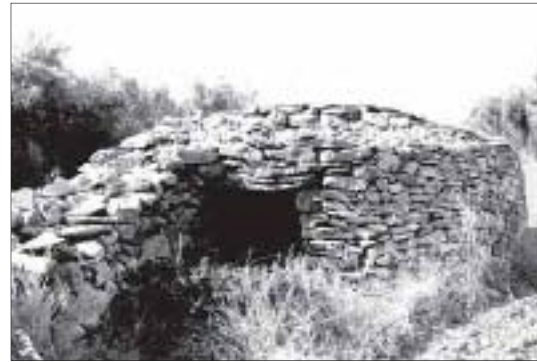
Como ejemplo se reseñan:

- Cubillo nº 82. Minaya (Albacete).

En realidad son diversas construcciones ejecutadas incluso en diferentes momentos. A un cubillo de los incluidos en el apartado 1.1.b se le añadieron dos chozos de planta irregular y cubierta de cúpula sobre pechinas (2.1.1), de modo que el habitáculo circular se empleaba como dormitorio; el adosado de la derecha hacía las funciones de cocina y el de la izquierda, de cuadra, estando comunicados entre sí y con acceso al exterior en cada uno de los dos chozos.



Figura 22.- Plantas de chozos-majanos



Figura 23.- Chozos adosados a muros

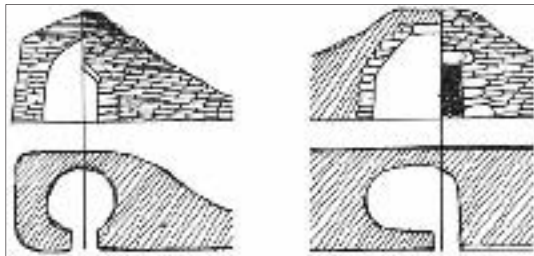

Figura 24.- Grandes construcciones

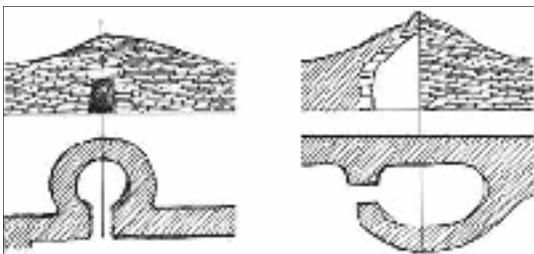

Chozo nº 117. Entorno de Minaya (Albacete)

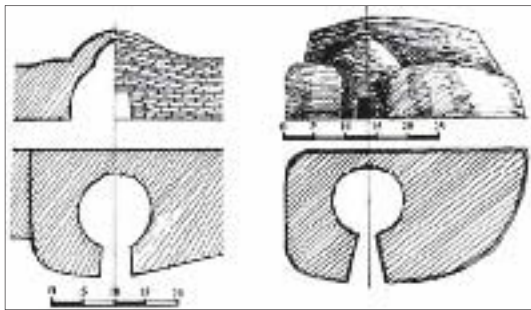

Chozo nº 121. Entorno de Minaya (Albacete)

Lámina 37.- Grandes construcciones

- Bombo nº 136 “Los geminados”. Las Casas de Alcolea- Villarrobledo (Albacete).

En este caso se construyeron dos edificaciones adosadas de mas de 8 metros de altura; el de la izquierda de planta circular hacia de dormitorio y el de la derecha de planta elíptica realizaba las funciones de

cocina disponiendo de un fuego bajo con chimenea para la salida de humos. Cada uno de ellos cuenta con acceso independiente y no están comunicados entre sí.

- Chozo “El perillán”. Villafranca del Cid (Castellón).

En una ladera del monte y adosado al mismo de modo que está totalmente integrado en el entorno, se encuentra esta curiosa construcción de aspecto de bunker, tanto por la solidez de su construcción como por su diseño.

Está ejecutado con grandes bloques casi ciclópeos que proporciona el entorno. Su planta es trapezoidal, casi rectangular y se cierra con una cúpula irregular y maciza.

En su interior dispone de un pequeño pozo que se llena con las filtraciones de la ladera.

- Construcción de planta elíptica de Cervera del Río Alama (La Rioja).

Edificación achaparrada y de aspecto sólido, cubierta con cúpula muy rebajada que presenta en su exterior seis contrafuertes que refuerzan el conjunto.

Dispone de puerta de acceso y tres ventanas en forma de troneras.

## NOTAS

<sup>1</sup> ALOMAR A. “La tecnología de la piedra seca”. LA PEDRA EN SEC, OBRA , PAISATGE I PATRIMONI. IV CONGRÉS INTERNACIONAL DE CONSTRUCCIÓ DE PEDRA EN SEC. Consell Insular de Mallorca. Mallorca.1997



Lámina 38.- Cubillo nº 82 y Bombo nº 136



Lámina 39.- Villafranca del Cid (Castellón) y Cervera del Río Alama (La Rioja)



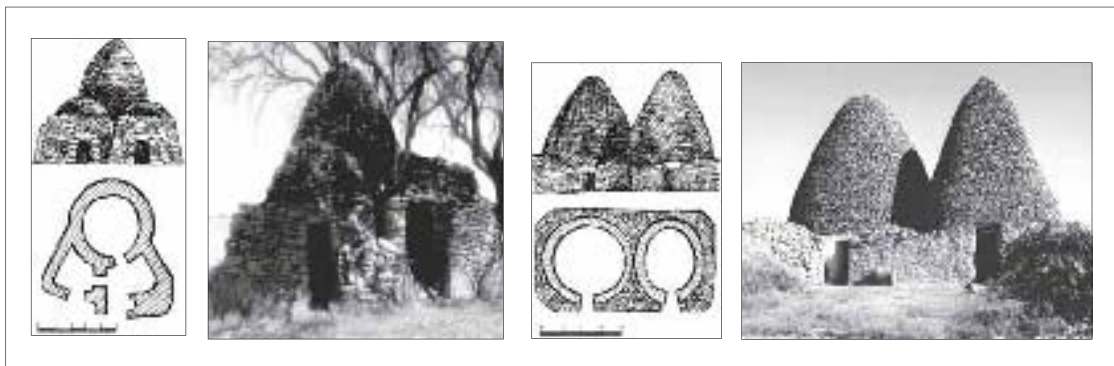

DINTELES

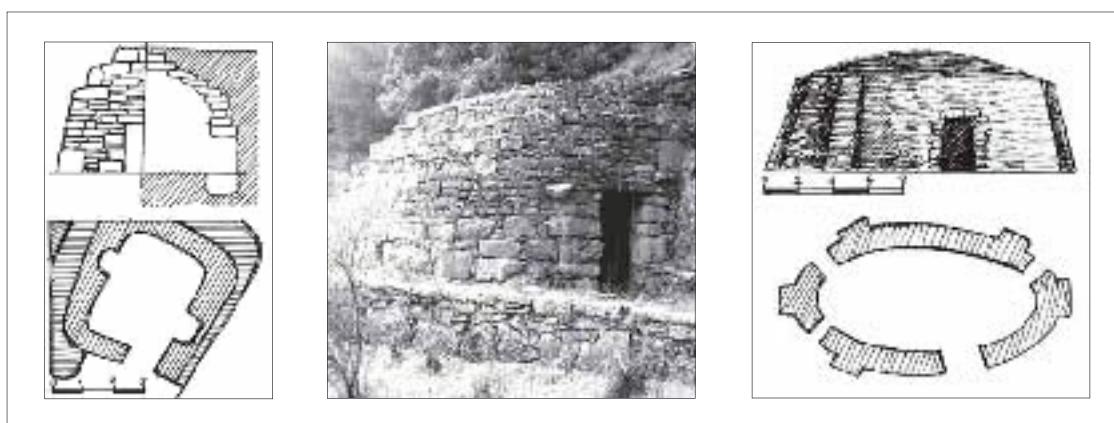
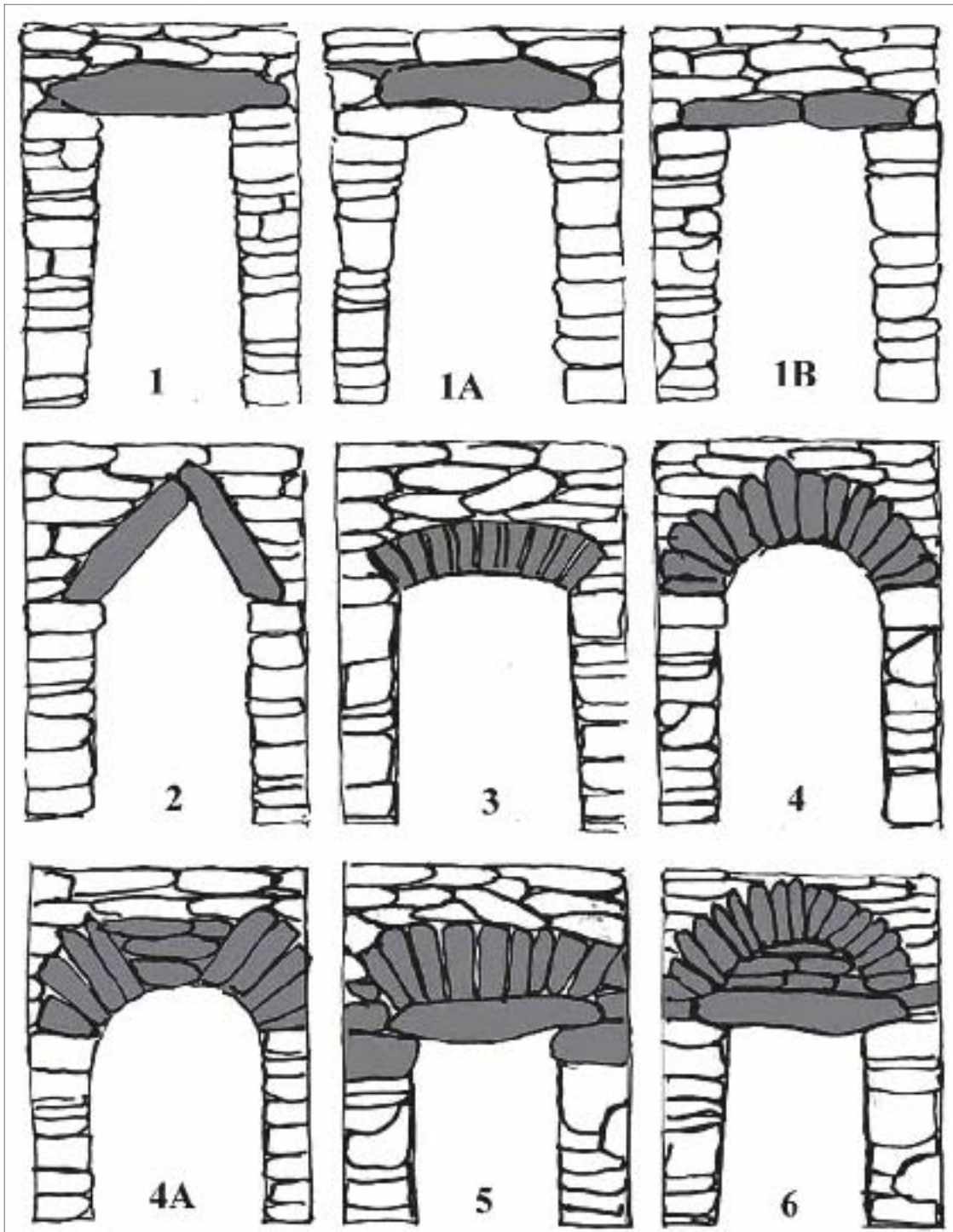

Este número 38 de la revista Zahora, se acabó  
de imprimir el día 21 de marzo de 2003,  
coincidiendo con el Encuentro  
Provincial de Universidades  
Populares en Yeste  
(Albacete)



DIPUTACIÓN DE ALBACETE